

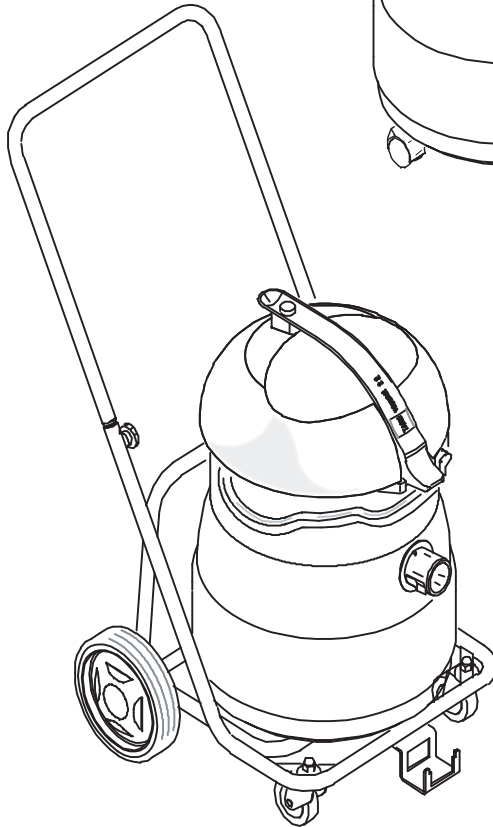

TASKI

vacumat 12/22/22T

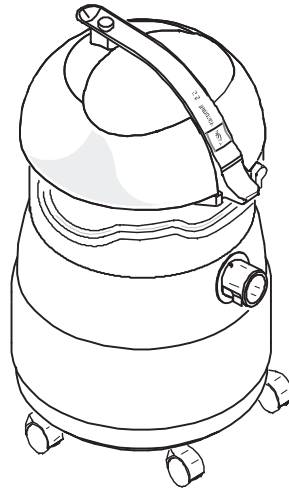
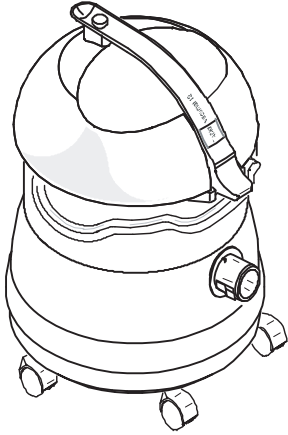

AR . 2
 BG 12
 BR .23
 CS .34
 DA .44
 DE .55

EN .66
 ES .76
 ET .87
 FI ...97
 FR .108
 GR 119

HR .130
 HU .141
 IT ...152
 LT ..163
 LV .173
 NL .184

NO .195
 PL ..205
 PT .216
 RO .227
 RU .238
 SK .249

SL ..259
 SV .269
 TR .279
 ZH .289



AR
 BG
 BR
 CS
 DA
 DE
 EN
 ES
 ET
 FI
 FR
 GR
 HR
 HU
 IT
 LT
 LV
 NL
 NO
 PL
 PT
 RO
 RU
 SK
 SL
 SV
 TR
 ZH

EO декларация за съответствие	EU Vaatimustenmukaisuusvakuutus	EUKonformitetserklæringen	ES vyhlášení o zhode
Prohlášení o shodě EU	Déclaration de conformité UE	Deklaracji zgodności EU	AB Uygunluk Beyanı
EU-overensstemmelseserklæring	EU izjava o skladnosti	Declaração de Conformidade da UE	Izjava o usaglašenosti sa standardima EU
EG-Konformitätserklärung	EK-megfelelőségi nyilatkozat	Declarație de conformitate	
Δήλωση συμμόρφωσης EK	Dichiarazione di Conformità UE	Заявление о соответствии стандартам EC	
EU Declaration of Conformity	EK atbilstības deklarācija	EU-konformitetsförklaringen	
EÜ vastavusdeklaratsioon	EB atitikties deklaracija		
Declaración de Conformidad UE	EU-conformiteitsverklaring	Izjava EU o skladnosti	

Product: **Wet and dry vacuum cleaner for commercial use
vacumat 12 / 22 / 22T**

Type: **S6.3**

Serial Number: **Refer to the rating label on the machine**

Trademark:



Manufacturer

Diversey Europe Operations B.V., Maarssebroeksedijk 2, NL - 3542 DN Utrecht

Produced by

VIDEOTON Elektro-PLAST Kft., Izzó ut 3, 7400 Kaposvár, Hungary

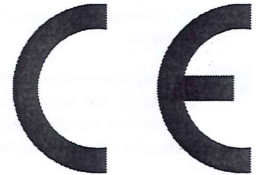

BG Декларираме, че посочените по-горе модели са произведени съгласно следните директиви и стандарти. При изменение на продукта, което не е съгласувано с нас, тази декларация губи своята валидност.

FR Nous déclarons par la présente que les modèles susmentionnés ont été fabriqués selon les directives et normes suivantes. Cette déclaration perd sa validité si le produit est modifié sans notre consentement.

PT Por este meio declaramos que os modelos acima mencionados foram fabricados de acordo com as seguintes diretivas e normas. Em caso de uma alteração do produto que não tenha sido autorizada por nós, esta declaração perde a sua validade.

CZ Tímto prohlašujeme, že výše uvedené modely byly vyrobeny ve shodě s následujícími směrnici a normami. V případě změny výroby, která nebyla námi odsouhlasena, ztrácí toto prohlášení svou platnost.

HR Ovime izjavljujemo da smo gore navedene modele proizveli prema sljedećim direktivama i normama. U slučaju neovlaštene izmjene proizvoda prestaje valjanost ove izjave.

RO Prin prezenta declarăm că modelele menționate mai sus, sunt produse în conformitate cu următoarele directive și norme. La o modificare a produsului care nu a fost aprobată de noi în prealabil, această declarație își pierde valabilitatea.

DA Hermed erklærer vi, at ovenstående modeller er blevet fremstillet i henhold til følgende retningslinjer og standarder. I tilfælde af ændringer af produktet, som vi ikke har godkendt, bortfalder gyldigheden af denne erklæring.

HU Ezennel kijelentjük, hogy a fent említett modellek az alábbi előírásoknak és szabványoknak megfelelően készültek. Amennyiben olyan módosítás történik a termékben, amelyet előzetesen nem egyeztetett velünk, akkor a jelen nyilatkozat érvényét veszti.

RU Настоящим мы заявляем, что указанные выше модели изготовлены в соответствии с требованиями следующих Директив и стандартов. В случае несогласованного с нами изменения изделия настоящее заявление становится недействительным.

DE Hiermit erklären wir, dass die oben erwähnten Modelle gemäß den folgenden Richtlinien und Normen hergestellt wurden. Bei einer nicht mit uns abgestimmten Änderung des Produktes verliert diese Erklärung ihre Gültigkeit.

IT Con la presente dichiariamo che i modelli citati sopra sono stati realizzati conformemente alle seguenti norme e direttive. In caso di modifica del prodotto senza la nostra autorizzazione, questa dichiarazione non sarà più valida.

SL Izjavljamo, da so bili zgoraj navedeni modeli izdelani v skladu z navedenimi smernicami in normami. V primeru spremembe izdelka, ki ni bila potrjena z naše strani, ta izjava ni več veljavna.

EL Με την παρούσα δηλώνουμε ότι τα παραπάνω αναφερόμενα μοντέλα έχουν κατασκευαστεί σύμφωνα με τις ακόλουθες Οδηγίες και τα ακόλουθα πρότυπα. Σε περίπτωση τροποποίησης του προϊόντος χωρίς τη συγκατάθεσή μας, η παρούσα δήλωση θα καταστεί άκυρη.

LV Ar šo apliecinām, ka iepriekš minētie modeļi ir izgatavoti atbilstoši šādām direktīvām un normatīviem. Ja tiek veikta ar mums nesaskaņota izstrādājuma izmaiņšana, šī deklarācija nav derīga.

SK Týmto vyhlasujeme, že uvedené modely boli vyrobené v zhode s nasledujúcimi smernicami a normami. V prípade zmeny výroby, ktorá s nami nebola konzultovaná, stráca toto vyhlásenie svoju platnosť.

ET Käesolevaga kinnitame, et ülalpool nimetatud mudelid on toodetud vastavuses järgmiste direktiivide ja standarditega. Käesolev kinnitus kaotab kehtivuse, kui toodet muudetakse meiega kooskõlastamata.

LT Pareiškiame, kad minėti modeliai buvo pagaminti vadovaujantis nurodytomis direktyvomis ir standartais. Ši deklaracija netenka galios, jei gaminis pakeičiamas nesuderinus jo pakeitimų su mumis.

SV Härmed förklarar vi att ovan nämnda modell uppfyller följande riktlinjer och normer. Vid av oss ej godkända ändringar på produkten upphör denna förklaring att gälla.

EN We herewith declare that the aforementioned models were manufactured in accordance with the following guidelines and standards. In the event of a product amendment which was not cleared by us, this declaration shall no longer be valid.

NL Hiermee verklaren we dat de hierboven vermelde modellen in overeenstemming met de volgende richtlijnen en normen worden vervaardigd. In geval van een niet met ons overeengekomen wijziging van het product, verliest deze verklaring haar geldigheid.

TR Yukarıda belirtilen modellerin aşağıdaki yönergelere ve standartlara uygun olduğunu beyan ederiz. Üründe yapılan herhangi bir değişiklikle bu beyanı geçersiz kılar.

ES Por la presente, declaramos que los modelos arriba indicados fueron fabricados conforme a las siguientes directivas y normas. En caso de realizar una modificación no autorizada por nosotros, esta declaración pierde su validez.

NO Vi erklærer herved at de ovennevnte modellene er produsert iht. følgende retningslinjer og standarder. Ved endringer av produktet som ikke er godkjent fra oss, bortfaller denne erklæringen.

YU Ovim putem izjavljujemo da su gore navedeni modeli proizvedeni u skladu sa sledećim smernicama i standardima. U slučaju izmena na proizvodu koje nisu dogovorene s nama, ova izjava ne važi.

FI Täten vakuutamme, että yllä mainitut mallit on valmistettu seuraavien direktiivien ja normien mukaisesti. Mikäli tuotetta muutetaan ilman meidän antamaa lupaa, tämä ilmoitus lakkaa olemasta voimassa.

PL Niniejszym deklarujemy, że wyżej wymienione modele zostały wyprodukowane zgodnie z niżej wymienionymi dyrektywami i normami. W przypadku dokonania niezgodnionych z nami zmian w produkcji niniejsza deklaracja traci ważność.

Applicable EU Directives:

Directive 2006/42/EC | Directive 2014/30/EU

Harmonised standards:

EN 60335-1: 2012+A11:2014 / EN 60335-2-69: 2012 / EN 62233: 2008 / EN 55014-1: 2006+A1: 2009+A2: 2011 / EN 55014-2: 1997+A1: 2001+A2: 2008 / EN 61000-3-2: 2014 / EN 61000-3-3: 2013 /

BG	Предприети са вътрешни мерки, за да се гарантира, че продуктите винаги съответстват на изискванията на най-новите регламенти на ЕС и стандартите, които са действащи в момента.	FR	Des mesures internes ont été prises pour garantir que les produits répondent toujours aux exigences des règlements les plus récents de l'UE et aux normes actuellement en vigueur.	PT	Foram tomadas medidas internas para assegurar que os produtos cumprem sempre os requisitos dos mais recentes regulamentos da UE e os padrões actualmente em vigor.
CZ	Byla přijata interní opatření, jejichž cílem je zabezpečit, aby výrobky vždy odpovídaly požadavkům nejnovějších pravidel EU a norem, které jsou v současnosti používány.	HR	Poduzete su interne mjere koje osiguravaju da proizvodi uvijek ispunjavaju zahtjeve najnovijih propisa i trenutno važećih normi EU-a.	RO	S-au luat măsuri interne pentru a asigura faptul că produsele corespund întotdeauna cerințelor ultimelor directive UE și normelor în vigoare.
DA	Der skal træffes interne foranstaltninger for at sikre, at produktet altid lever op til kravene i de nyeste EU-direktiver og de gældende standarder.	HU	A vállalaton belül megtették a megfelelő intézkedéseket, hogy a termékek minden esetben megfeleljenek a legújabb uniós előírásoknak és az aktuálisan használatban lévő szabványoknak.	RU	Внутренние меры приняты с целью обеспечения постоянного соответствия изделий требованиям последних директив ЕС и применяющихся в настоящее время стандартов.
DE	Es wurden interne Massnahmen ergriffen, um sicherzustellen, dass die Produkte in jedem Fall den Anforderungen der aktuellen EU-Vorschriften sowie den aktuell geltenden Normen entsprechen.	IT	Sono state prese misure interne per assicurare che i prodotti siano sempre conformi ai requisiti degli ultimi regolamenti UE e agli standard attualmente vigenti.	SL	S sprejetimi notranjimi ukrepi zagotavljamo, da so izdelki vedno v skladu s predpisi EU in trenutno veljavnimi standardi.
EL	Έχουν ληφθεί εσωτερικά μέτρα, προκειμένου να διασφαλιστεί ότι τα προϊόντα θα πληρούν πάντα τις απαιτήσεις των πιο πρόσφατων Κανονισμών της ΕΕ και των εφαρμοζόμενων προτύπων.	LV	Izstrādājumu pastāvīga atbilstība jaunāko EK noteikumiem un spēkā esošo standartu prasībām tiek nodrošināta, veicot iekšējos pasākumus.	SK	Prijali sa interné opatrenia, ktorých cieľom je zabezpečiť, aby výrobky vždy zodpovedali požiadavkám najnovších pravidiel EÚ a noriem používaných v súčasnosti.
ET	Selleks, et alati tagada toodete vastavus uusimate ELi määruste ja praegu kehtivate standarditega, on võetud sisemeetmeid.	LT	Buvo imtasi vidaus priemonių siekiant užtikrinti, kad gaminiai visuomet atitiktų naujausių ES reglamentų ir šiuo metu taikomų standartų reikalavimus.	SV	Interna åtgärder har vidtagits för att försäkra att produkterna alltid uppfyller kraven i de senaste EU-bestämmelserna och de aktuella standardmåttan.
EN	Internal measures have been taken to ensure that the products always correspond to the requirements of the latest EU Regulations and the standards that are currently in use.	NL	Er werden interne maatregelen genomen om te verzekeren dat de producten steeds in overeenstemming zijn met de vereisten van de laatste EU-verordeningen en de normen die momenteel in gebruik zijn.	TR	Ürünün daima son AB Yönergeleri ve yürürlükteki standartların gerekliliklerine uygun olması için dahili önlemler alınmıştır.
ES	Se han adoptado medidas internas para garantizar que los productos siempre cumplan con los requisitos de los últimos reglamentos de la UE y las normas que se aplican actualmente.	NO	Det har blitt implementert interne tiltak for å sikre at produktet alltid er i samsvar med kravene til de nyeste EU-bestemmelsene og standardene som brukes til enhver tid.	YU	Preduzete su interne mere da se obezbedi da proizvodi uvek odgovaraju zahtevima najnovijih propisa EU i standardima koji su trenutno u upotrebi.
FI	Sisäisiä ohjeita ja toimenpiteitä on noudatettu sen varmistamiseksi, että tuote vastaa aina viimeisimpien EU-asetusten vaatimuksia ja voimassaolevia standardeja.	PL	Podjęto wewnętrzne działania w celu zagwarantowania, że produkty będą zawsze spełniać wymagania aktualnie obowiązujących przepisów unijnych i norm.		

Authorized signatory:

Andreas Bosch
Executive Director Machines and Robotics

Münchwilen, dated 01.10.2019

Responsible for technical file:

Andreas Bosch
Executive Director Machines and Robotics
Diversey Europe B.V. Utrecht
Zweigniederlassung Münchwilen
Eschlikonerstrasse
9542 Münchwilen - Switzerland

CE first applied: 01.1997

The signatories act on behalf of company management and with full power of attorney.

ترجمة التعليمات الأصلية للاستخدام

الحذرا

دائما قراءة تعليمات الاستعمال و تعليمات السلامة قبل استخدام الجهاز لأول مرة.

يجب أن تبقى تعليمات الاستخدام في مكان آمن و يمكن الوصول إليها بشكل جيد بحيث يمكنك الرجوع إليها في أي وقت.

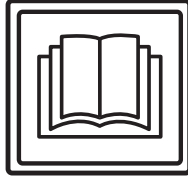

المجموعات:

خطر:

هذه الإشارة تدل على معلومات هامة الفشل في إتباع هذه التعليمات ينتج عنه خطر على الأشخاص أو إلحاق أضرار جسمية في الممتلكات



تحذير:

هذه الإشارة تدل على معلومات هامة الفشل في إتباع هذه التعليمات ينتج عنه أخطاء وأضرار في الممتلكات



تلميح:

هذه الإشارة تدل على معلومات هامة حول الإستخدام الفعال للمنتج الفشل في إتباع هذه التعليمات ينتج عنه أخطاء



تتضمن إرشادات لخطوات العمل التي يجب أن تنفذ في النظام

محتوى

2	تعليمات السلامة.....
3	منتجات التنظيف.....
3	وثائق أخرى.....
4	التصميم الهيكلي.....
5	قبل التكليف.....
6	بدء العمل مع الجهاز.....
6	عملية استنتاج.....
8	رفع الجهاز، قبضة الآلة في المقبض وفي الجزء الخلفي من السكن.نهاية عملية
8	الخدمة والصيانة والرعاية.....
9	الأعطال.....
9	البيانات الفنية.....
10	ملحقات.....
10	النقل.....
10	التخلص.....
11	المسح العام.....

هدف الاستخدام

ويهدف الجهاز للاستخدام التجاري (على سبيل المثال، في الفنادق والمدارس والمستشفيات والمصانع ومراكز التسوق والمكاتب، الخ). مراعاة الامتثال الصارم لتعليمات الاستخدام، و تقنيات التطبيق كما هو موضح في صفحة تنطبق على أنواع نموذج الفردية

5

وقد صممت هذه الأجهزة خصيصا للاستخدام في المناطق الداخلية.

تحذير:

تنظيف الرطب الباركيه و الأرضيات الخشبية مع هذا الجهاز هو يكون على مسؤوليتك الخاصة..



خطر:

سوف تغييرات على الجهاز التي لم تصرح دابغريسي يؤدي إلى انتهاء علامات السلامة و فقا CE استخدام الجهاز لأغراض أخرى غير الغرض المقصود يمكن أن تسبب إصابات للأشخاص ، و تلف الجهاز وبيئة العمل و مثل هذه الحالات عادة ما تؤدي إلى إنهاء أي ضمانات،



تعليمات السلامة

، آلات تأسكى نظرا لتصميمها وتركيبها تتوافق مع متطلبات الصحة والسلامة الأساسية ذات الصلة لتوجيهات المفوضية الأوروبية ، وبالتالي لديهم علامة

خطر:

الآلة يمكن أن تستخدم فقط من قبل الأشخاص الذين يتم تدريبهم بشكل كاف لاستخدام الجهاز أو الذين قدموا دليلا على مهاراتهم فيما يتعلق باستخدام الآلة و الذين تم بتكليفهم صراحة على استخدام الآلة.



خطر:

يجب عدم استخدام الجهاز من قبل الأشخاص الذين يعانون ضعف في القدرات البدنية والحساسية والعقلية ، بما في ذلك الأطفال أو الأشخاص الذين يفتقرون إلى الخبرة أو المعرفة. يجب أن لا تكون (الآلة) تحت إشراف الأطفال للتأكد من أنها لا تلعب مع الجهاز .



خطر:

لا تستخدم الجهاز في الغرف التي يتم تخزين المواد المتفجرة أو القابلة للاشتعال عالية (مثل الغاز والمذيبات و قود التدفئة والغبار ، الخ) أو معالجتها .



يمكن أن تشتعل هذه المواد عن طريق المكونات الكهربائية أو الميكانيكية للآلة

خطر:

لا تستخدم آلة مكنسة (الشفط) في شفت المواد السامة والخطرة ، كاوية أو المهيجة (الغبار خطير على سبيل المثال ، وما إلى ذلك) . نظام التنقية لا يصفى بشكل كاف هذه الأنواع من المواد. الآثار المحتملة على صحة المستخدم أو الشخص الثالث لا يمكن استبعادها .



خطر:

كن حذراً في مكان الحالة بالإضافة الشخص الثالث والأطفال! على وجه الخصوص عندما تكون على مقربة من البقع العمياء مثل الأبواب أو المنحنيات ، من المهم للحد من السرعة.



تحذير:

يمنع إغلاق المقبس الكهربائي أو فصل سلك الرئيسي (مزود الطاقة) بأيدي مبلولة .

**تحذير:**

تأكد من أن الفولطية (التيار الكهربائي) ذكر على الملتصق الجهاز هو نفس تصنيف الجهد من مأخذ التوصيل!

**تحذير:**

الحرص على عدم تلف السلك الرئيسي من قبل القيادة أكثر من ذلك. تجنب العقص، وتمزيق أو إتلاف سلك إمدادات الطاقة من خلال الحرارة، والنفط، أو الأشياء الحادة!

**تحذير:**

في حالة رغبة أو تسرب السائل من الجهاز ، عليك القيام باطفاء وحدة الشفط على الفور .

**تحذير:**

تم تصميم آلات وأجهزة TASKI مثل بعض المخاطر الصحية الناجمة عن انبعاثات ضوضاء أو اهتزازات يمكن استبعادها باستخدام المناسب لها شاهد المعلومات الفنية على الصفحة 9.

**منتجات التنظيف****تلميح:**

الآلات TASKI مصممة بطريقة أفضل نتائج تنظيف يمكن تحقيقه إذا TASKI منتجات التنظيف. قد تسبب منتجات التنظيف الأخرى الأعطال والأضرار التي لحقت الجهاز أو البيئة. ولذلك، فإننا نوصي باستخدام الحصري لمنتجات التنظيف TASKI.



الأعطال الناجمة عن منتجات التنظيف غير لائقة لا تغطيها الكفالة.

لمزيد من التفاصيل، يرجى الاتصال بخدمة عملاء TASKI الخاص بك.

وثائق أخرى**تلميح:**

يتم توفير المخطط الكهربائي لهذا الجهاز في قائمة قطع الغيار. يرجى الاتصال بخدمة العملاء للحصول على مزيد من المعلومات.

**خطر:**

عدم مشاركة نقل هذا الجهاز مع الأشخاص والأشياء الأخرى .

**خطر:**

في حالة حدوث خلل أو عيب أو بعد حدوث اصطدام لجهاز ، يجب أن يتم فحص الجهاز عن طريق خبير مصرح له قبل إعادة تشغيل . وينطبق الشيء نفسه إذا تركت الجهاز في الهواء الطلق ، مغمورة في الماء أو متعرض للرطوبة .

**خطر:**

يجب وقف آلة فوراً في حالة وقوع تلف لحفاظ على باقي الأجزاء الآلة مثل أغطية فرشاة ، والأسلاك الرئيسية أو الأغطية التي تمكن من الوصول إلى أجزاء الرئيسية

**خطر:**

جب ألا تضع او تخزن الجهاز على المنحدرات

**خطر:**

ينبغي عليك إيقاف الجهاز بعد استعماله .

**خطر:**

تحقق بانتظام السلك الرئيسي من أي عيوب أو الأضرار وعدم وضع الآلة في العملية إذا لم يكن في حالة ممتازة. وتصليحها من قبل اختصاصي معتمد بدلاً من ذلك!

**تحذير:**

يجب حماية الجهاز من الاستخدام غير المصرح به. لذلك، الحفاظ على الجهاز في غرفة مقفلة قبل مغادرتها.

**تحذير:**

العمل والحفاظ على الجهاز في بيئة جافة وقليلة الغبار في درجات حرارة تتراوح بين 10+ و 35+ درجة فقط .

**تحذير:**

وبسمح لخبراء المصرح لهم فقط الذين هم على علم بكل تعليمات السلامة ذات الصلة لهذا الجهاز لإصلاح قطع غيار الآلات الميكانيكية أو الكهربائية .

**تحذير:**

فقط أدوات (فرش ،لبادة ما شابه ذلك) المحددة في هذه التعليمات للاستخدام في الأكسسوارات، أو يمكن استخدامها التي كتبها مستشار TASKI . أي فرش أخرى قد تضعف من سلامة وظائف الجهاز.

**تحذير:**

الأنظمة الوطنية للحماية الشخصية و الوقاية من الحوادث ، يجب مراعاتها باستمرار كذلك إرشادات الشركة المصنعة لاستخدام حلول التنظيف .



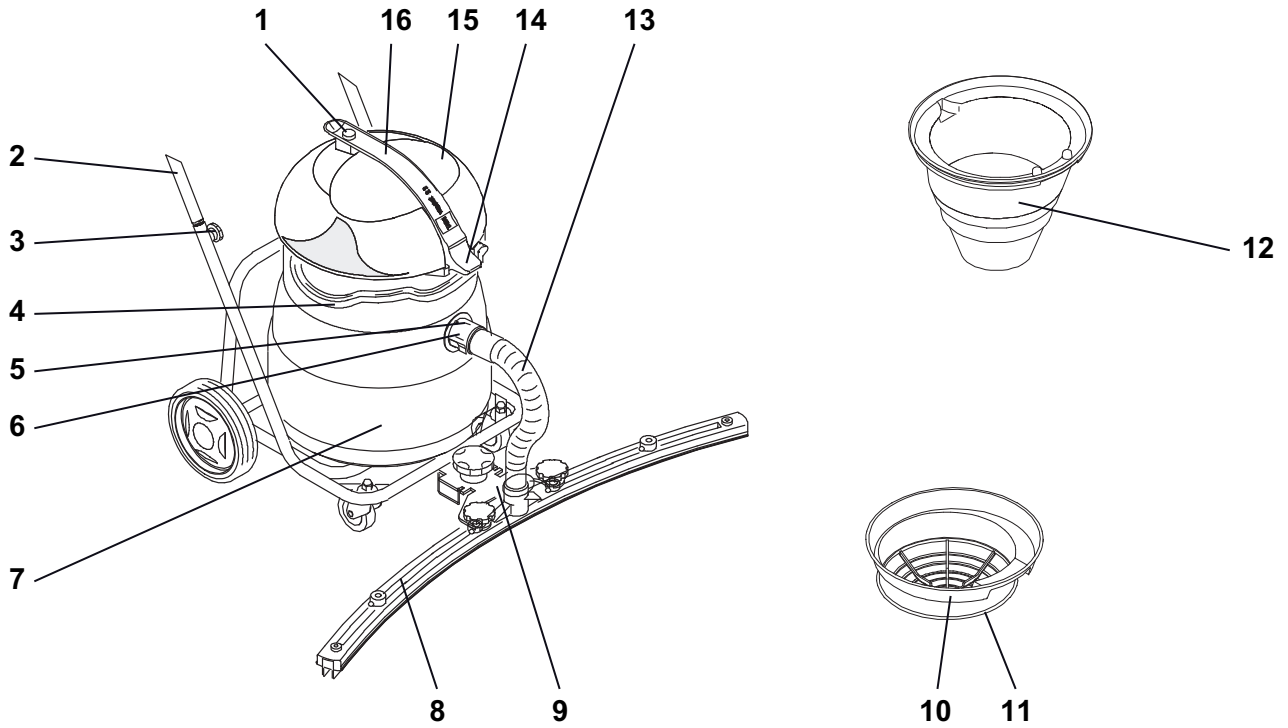

- | | |
|---------------------------------------|----|
| عيب ON / OFF التبديل | 1 |
| إمالة الهيكل مع المصد | 2 |
| مسامير تعديل الارتفاع (تثبيت من المصد | 3 |
| مقبض الحمل | 4 |
| خرطوم شفط | 5 |
| استيعاب | 6 |
| خزان | 7 |
| ممسحة | 8 |
| موصِل خرطوم ممسحة Fixomat | 9 |
| سلة الفلتر | 10 |
| قماش الفلتر | 11 |
| مبيت عوامة | 12 |
| خرطوم الشفط | 13 |
| مقبض الممسحة | 14 |
| غطاء الشفط | 15 |
| مقبض الحمل | 16 |

قبل التكليف

شفط الرطب باستخدام vacumat 12/22/22T

- سحب مقبض [1] صعودا ورفع غطاء الشفط

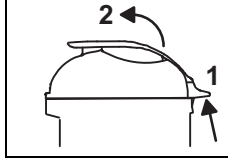

تأكد من أن مكان العوامة بشكل صحيح والجهاز جاهز لطريقة التنظيف الصحيحة، إن لم يكن:

- إزالة إدراج لكنس الجاف وكيس. فلتر مزدوج
- إزالة أية أوساخ المتبقية من الخزان.
- ادخال العوامة الخلفية في مكانها.

السهم يشير نحو المدخل.

- ادخال غطاء العوامة ثم اضغط على الأداة Mسموعه التعامل مع لأسفل حتى تستقر مع نقرة

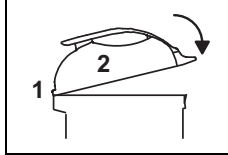

- تجميع مجموعة الشفط الرطب.
- إرفاق خرطوم شفط (ممسحة) إلى السحب.

إرشادات إضافية لكنس الرطب مع vacumat 22T

- ناسب الوفير في نهاية الأنبوب على هيكل إمالة وتضييق الخناق نجوم.

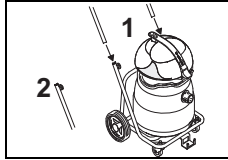

- دفع صاحب ممسحة في افتتاح المحدد وتحط في مكانه.

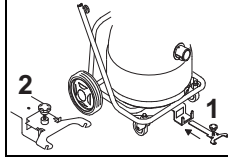

نعم فعلا

- قم بفك مسامير التثبيت على ممسحة، إمالة الممسحة وتضييق الخناق مرة أخرى. يجب وضع مسامير التثبيت فوق حامل ممسحة.

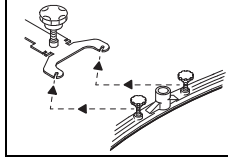

- إرفاق خرطوم شفط (ممسحة) إلى السحب.

- رفع ودفع صاحب ممسحة Fixomat إلى المحطة في العمق وخفض ممسحة Fixomat. استخدام المسامير [3] لضبط ممسحة على الأرض. ممسحة Fixomat في موضع العمل.

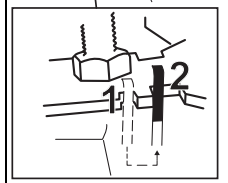
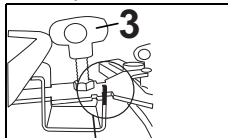

كنس الجاف

تحذير:

جب ألا يتم تشغيل هيجب ألا يتم تشغيل هذا الجهاز بدون كيس من الورق المزدوج مرشح! إذا الجهاز دون مرشح قماش.



تحذير:

جب ألا يتم تشغيل هذا الجهاز دون مرشح قماش.



تلميح:

مسحة Fixomat لا تصلح للاستخدام الشفط الجاف.



تلميح:

يمكنك العثور على الملحقات لكنس الجاف على صفحة من هذه التعليمات الاستخدام 10.



- سحب مقبض [1] صعودا ورفع غطاء الشفط

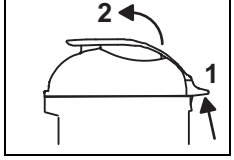

- إزالة إدراج كنس الرطب.
- إزالة أية أوساخ المتبقية من الخزان.
- تنظيف الخزان بالماء وترك لتجف.

- سحب كيس من الورق المزدوج تصفية أكثر من المدخول. يجب أن يكون شفة المطاط من كيس من الورق الفلتر المزدوج وراء كام من السعرات!

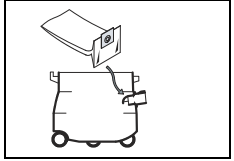

- إدراج سلة التصفية. السهم يشير نحو المدخل.

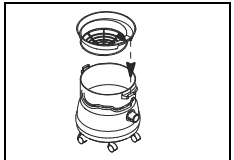

- ادخال غطاء العوامة ثم اضغط على الأداة Mسموعه التعامل مع لأسفل حتى تستقر مع نقرة

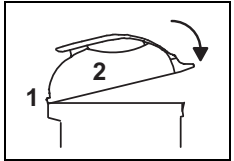

- يجب أن يكون شفة المطاط من كيس من الورق المزدوج مرشح وراء كام من السعرات! إرفاق خرطوم شفط (ممسحة) إلى السحب.

التطبيق الفني

آلة	vacumat 22T
تنظيف الرطب	نعم فعلا
التنظيف الجاف	نعم فعلا
تنظيف الباركيه والأرضيات الخشبية	لا

وظيفة إمالة

- عقد الهيكل والميل ببطء خزان لتفريغ.



آلية الحمل

- دفع العتلات التي تربط حوض إلى الإطار وتميل إلى الخارج.
- وظيفة حمل

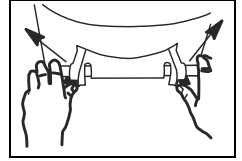

- شطف الخزان.

كنس الجاف

- سحب مقبض [1] صعودا ورفع غطاء الشفط

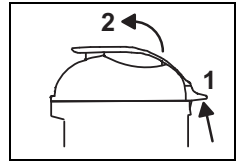

- إزالة سلة الفلتر، والتحقق من القماش وإذا لزم الأمر، تنظيفه.

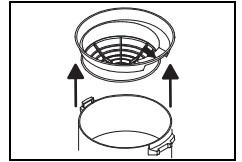

تلميح:

- يجب التخلص من السوائل المتسخة التي تم التقاطها من في الامتثال للوائح وطنية.



تحذير:

- ويمكن استخدام الجهاز فقط بقطعة قماش فلتر يعمل بشكل كامل!
- استبدال الملابس البالية مرشح بشكل كبير أو معيبة.



بدء العمل مع الجهاز

كنس الجاف والرطب

تحذير:

لا لشفط الأجسام مثل مسامير وقطع معدنية أخرى أو الأشياء التي قد تسبب ضررا على الجهاز!



- ربط المكونات إلى مقبس التيار الكهربائي والضغط على مفتاح ON / OFF.

تحذير:

عند الوصول إلى استهلاك الاسمي في حين كنس الرطب، فإن تعويم قطع شفط الهواء. لا أكثر سهولة سيتم بالمكنسة الكهربائية، ويجب تشغيل الجهاز وإيقاف إفراغ. عملية استنتاج



تلميح:

وإذا ظلت بقايا بعد كنس الرطب باستخدام vacumat 22T، يمكنك ضبط ارتفاع باستخدام المسمار تعديل العمودي للممسحة Fixomat



عملية استنتاج

كنس الرطب

كنس الرطب مع vacumat 12/22

يجب التخلص من السوائل المتسخة التي تم التقاطها من في الامتثال للوائح وطنية..

- اضغط على قفل الجهاز على تناول وإزالة خرطوم الشفط.
- سحب مقبض [1] صعودا ورفع غطاء الشفط

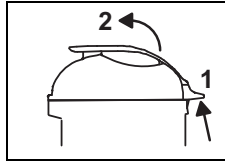

- إزالة الفلتر الخشن (أسود) ويغسل بها تحت الماء الجاري.

تلميح:

شطف خارج الخزان وإدراج العوامه 6



كنس الرطب مع vacumat 12/22

- رفع ودفع صاحب ممسحة Fixomat إلى المحطة في العمق وخفض ممسحة Fixomat.
- نعم فعلا

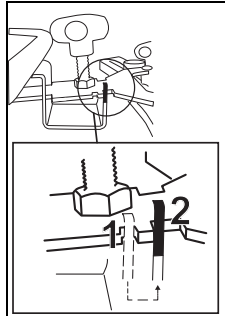

- اضغط على قفل الجهاز وإزالة خرطوم الشفط من تناول وممسحة Fixomat
- تخفيف المقابض تثبيت على ممسحة.
- جبل ممسحة وتضييق الخناق التثبيت.
- تنظيف ممسحة Fixomat بالماء باستخدام فرشاة.

التلوين طفيفة من مرشح قماش

- فراغ قبالة الأوساخ باستخدام مكنسة كهربائية أخرى.

التلوين طفيفة من مرشح قماش

- غسل القماش مرشح في الغسالة (بحد أقصى 30 ° F / 86 ° C)
- نعلق مرشح قماش مبللة إلى سلة واسمحوا الجافة في الهواء الطلق.

تحذير:

- ويمكن استخدام الجهاز فقط بقطعة قماش فلتر يعمل بشكل كامل!



- إدراج سلة التصفية.

السهم يشير نحو المدخل.

- غسل القماش مرشح في الغسالة (بحد أقصى 30 ° C / 86 ° F)
- تحويل غطاء فراغ مرارا واستبدال القرص التصفية.

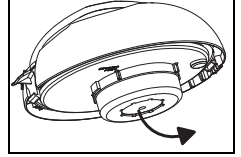

تحذير:

- جانب الأزرق من القرص الفلتر يجب أن تكون مرئية



- إدراج كام من غطاء الفراغ في دليل المقابلة، ثم اضغط على الأداة التعامل مع لأسفل حتى تستقر مع نقرة مسموع.

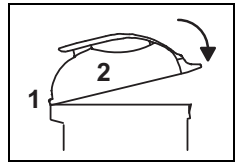

تنظيف مكان العوامه

- إزالة قفل عكس اتجاه عقارب الساعة، وإزالة الغلاف الخارجي.

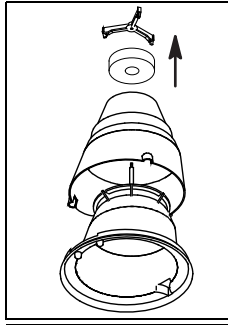

- تحويل إدخال العوامه فوق وتخفيف الجناح. يمكنك الآن إزالة حامل البلاستيك وتصفية رغوة.

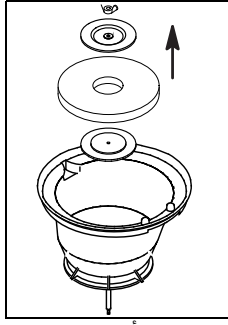

- تنظيف أداة جيدا تحت الماء الجاري. راع أجزاء تحف تماما قبل إعادة الإدماج.

- تأكد من أن العوامه غير تالفه. تحويل إدخال العوامه فوق وتخفيف الجوز الجناح.

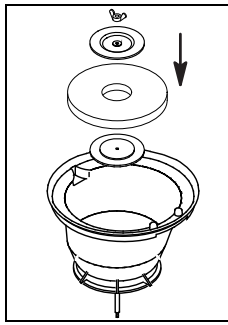

- الآن تجميع أغلفة اثنين. مراقبة اتجاه (السهم).

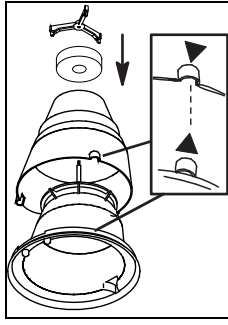

- تشديد الغلق اتجاه عقارب الساعة الاختيار:

يجب ألا يتم تشغيل هذا الجهاز بدون الفلتر الخشن

استبدال حقيبة الغبار وتنظيف الفلاتر كما هو موضح أدناه:

تلميح:

- يجب التخلص من كيس من الورق المزدوج مرشح للوفقا للوائح وطنية.



تلميح:

- انتظر لحظة لغبار لتسوية قبل إزالة كيس من الورق المزدوج التصفية.



- إزالة كيس مزدوج مرشح من تناول والتخلص منها.
- سحب كيس من الورق المزدوج تصفية أكثر من المدخول.
- يجب أن يكون شقة المطاط من كيس من الورق الفلتر المزدوج وراء كام من السرعات!

فترات الخدمة

- آلات TASKI هي آلات عالية الجودة التي تم فحصها عن السلامة في المصنع وللمفتشين المرخص لهم. الاجزاء الميكانيكية والكهربائية تخضع ارتداء وتعمر بعد فترة اطول.
- من أجل الحفاظ على سلامة التشغيل والاستعداد للاستخدام، ويجب أن يقدم الجهاز بعد 500 ساعات العمل أو مرة واحدة على الأقل في السنة.

رفع الجهاز، قبضة الآلة في المقبض وفي الجزء الخلفي من السكن. نهاية عملية

- باغلاق الجهاز (ON / OFF التبدل) وسحب سلك إمدادات الطاقة من مأخذ التيار الكهربائي.

تنظيف الجهاز

تحذير:

لا تنظف الجهاز مع الضغط العالي أو المياه النفاثة.

دخول الماء في الجهاز قد تسبب ضررا كبيرا للأجزاء الميكانيكية أو الكهربائية.



- مسح الجهاز بقطعة قماش رطبة.

تخزين / إيقاف تشغيل الجهاز (لا)

- نهاية السلك الرئيسي فضفاضة.

تلميح:

ابدا تخزين الجهاز عندما لا تزال رطبة من التنظيف. السماح دائما أن تجف قبل إعادة تجميع. منع تكون العفن والروائح الكريهة.



تلميح:

في حالة استخدام غير عادية و / أو عدم كفاية الصيانة المطلوبة فترات أقصر.



مركز خدمات

يرجى دائما ان تشير إلى نوع وعدد الآلات كلما اتصلت بنا لترتيب الطرح أو في حالة الأعطال.

يتم توفير البيانات المطلوبة على لوحة من جهازك. عنوان اقرب شريك الخدمة TASKI على الصفحة الاخيرة من هذه التعليمات.

الخدمة والصيانة والرعاية

صيانة الجهاز هو شرط أساسي لعملية لا تشوبها شائبة، والخدمة الطويلة في الحياة.

تحذير:

استخدام أجزاء TASKI الأصلية فقط. وإلا فإن أي ضمانات، والمسؤولية المطالبات تنتهي



المجموعات:

- ◇ عند الإنتهاء من التنظيف، ◇ = كل أسبوع
- ◇ عند الإنتهاء من التنظيف، ◇ = كل أسبوع

نشاط	◇	◇	◇	⊗	صفحة
تنظيف الأداة	•				
فحص / تغيير كيس من الورق المزدوج مرشح	•				
تنظيف / استبدال مرشح قماش	•				
تنظيف خزان حماية فعم / تعويم (تأكد من أن تطفو ليس عالقة ويمكن أن تتحرك بسهولة صعودا وهبوطا)	•				
تنظيف حماية فعم (إشارة للدبابات الشفاء التام) (تأكد من أن تطفو ليس عالقا)	•				
تنظيف الجهاز بقطعة قماش رطبة	•				

الاعطال	الأسباب المحتملة	استكشاف الأخطاء وإصلاحها	صفحة
الآلة بدون وظيفة	إيقاف تشغيل الآلة	• تبديل ON / OFF التبديل	4
	اي إمدادات الطاقة	• إدخال القابس في المقبس الكهربائي	4
	عيب السلك الرئيسي	• استبدال السلك الرئيسي	
	عيب ON / OFF التبديل	• الاتصال بشريك الخدمة	
رغوة أو السائل يتسرب من الجهاز	المحرك لا يتحول	• الاتصال بشريك الخدمة	
	عطل العوامة	• تبديل ON / OFF التبديل • تحقق من أن العوامة تعمل بكامل طاقتها وإصلاح أي خطأ • إصلاح أي خطأ	4
يبقى أرضية مبللة المياه المتسخة لا يتم شطفها	خزان كامل	• تفريغ الخزان	4
	الممسحة لم تعدل بشكل صحيح	• إعادة ضبط Fixomat ممسحة • استبدال شفرة	4
	خزان كامل	• تفريغ الخزان	4
أداء شفط ضعيف	مرشح قماش المتسخة	• تنظيف خزان حماية فعم / تعويم (تأكد من أن تطفو ليس عالقة ويمكن أن تتحرك بسهولة صعودا وهبوطا)	4
	فلتر القرص القذرة	• استبدال فلتر القرص	4
	الخرطوم أو فوهة الغبار مسدودة	• إزالة الانسداد	4
	الفلتر الخشنة المتسخ	• تنظيف أو استبدال الفلتر الخشن	
	الممسحة لم تعدل بشكل صحيح	• إعادة ضبط Fixomat ممسحة • استبدال شفرة	

البيانات الفنية

آلة	vacumat 22T		vacumat 22		vacumat 12	
الفولت	~ 110-120V	~ 220-240V	~ 110-120V	~ 220-240V	~110-120V	240 220
التردد	60	60-	60	60-	60	60-
القوة المقدرة , الفعلية	850	1000	850	1000	850	1000
أبعاد (كسوكس)	90x70x98	90x70x98	39x44x65	39x44x65	39x44x55	39x44x55
طول السلك الرئيسي	10	10	10	10	10	10
الوزن الأقصى للآلة التشغيلية	19	19	10.5	10.5	10	10
سعة الحوض الرطب / الجافة 5% -/+	28	28	28	28	18	18

القيم وفقا ل IEC 60335-2-69						
dba					73	مستوى ضغط الصوت
dba					4	ديسيل
2.5>					2.5<	الاهتزاز
2.5>					0.25	غير مؤكد K
					IPX4	وحدة حماية تدفق المياه
k	I	II	I	II	I	II
						فئة الحماية

ملحقات

رقم	بند
8504480	يتكون قسط مجموعة كنس الرطب من: خرطوم شفط 2.2 متر كامل، أنبوب الشفط، واقتران زاوية، ممسحة لشفرات ثابتة
8504490	يتكون قسط مجموعة كنس الرطب من: خرطوم شفط 2.2 متر كامل، أنبوب الشفط، ممسحة البلاستيكية التي تحتوي على شفرات ثابتة
8504500	كنس الجاف المحددة للبطالة 12 تحتوي على: العالمية الغبار فوهة 30 سم (برتقالي)، مرشح سلة، مرشح قماش، انقر نقر مزدوجا مرشح كيس من الورق (حزمة من 10)
8504930	كنس الجاف المحددة للبطالة 12 تحتوي على: العالمية الغبار فوهة 30 سم (برتقالي)، مرشح سلة، مرشح قماش، انقر نقر مزدوجا مرشح كيس من الورق (حزمة من 10)
8504530	الاكسسوارات الخاصة

النقل

تلميح:

نقل الجهاز في وضع مستقيم.



تلميح:

تأكد من أن يتم انتقد الآلة وتأمينها في سيارة النقل.



التخلص

تلميح:

بعد انتهاء الآلة والملحقات من الخدمة، يجب التخلص منها بشكل جيد وفقا للوائح وطنية. يرجى الاتصال بشريكك خدمة دايفرسي للحصول على المساعدة.



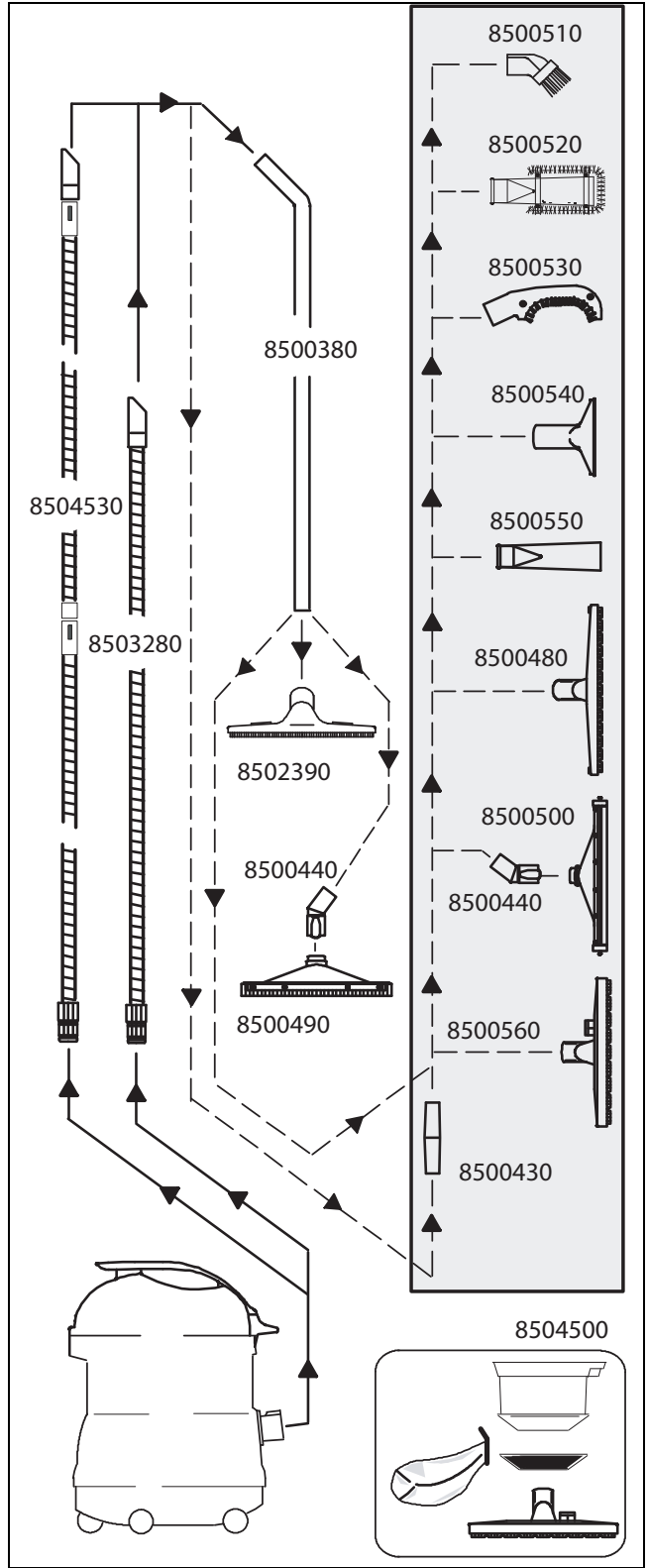

Превод на оригиналните инструкции за ползване

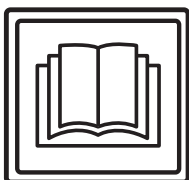

ВНИМАНИЕ!

Преди първото пускане в експлоатация задължително прочетете инструкцията за експлоатация и указанията за безопасност.

Съхранявайте инструкцията за експлоатация внимателно и достъпно, за да можете по всяко време да направите справка.

Обяснение на символите



Опасност:

Този символ е указание за важна информация. Неспазването на тези указания може да доведе до застрашаване на хора и/или големи материални щети!



Внимание:

Този символ е указание за важна информация. Неспазването на тези указания може да доведе до неизправности и материални щети!



Указание:

Този символ е указание за важна информация, свързана с ефективното използване на продукта. Неспазването на тези указания може да доведе до неизправности!

• Съдържа указания за отделните работни стъпки, които трябва да изпълните една след друга.

Съдържание

Указания за безопасност	12
Почистващи продукти:	14
Разширени документи:	14
Преглед на структурата	15
Преди пускане в експлоатация	16
Започване на работа	17
Заклучителни работи	17
Край на работа	19
Сервиз, поддръжка и грижа	19
Неизправности	20
Техническа информация	20
Аксесоари	21
Транспорт	21
Отстраняване като отпадък	21
Преглед	22

Използване по предназначение

Машината е предназначена за използване в промишлеността (например в хотели, училища, болници, фабрики, търговски центрове, спортни зали, офиси и др.).

При стриктно спазване на това ръководство за употреба, за отделните типове вадат техниките за приложение, описани на страница 16.

Тези машини са разработени за използване изключително на закрито.



Внимание:

Мокротото почистване на паркет и ламинатни подове с тези машини е на собствен риск.



Опасност:

Промени по машината, които не са оторизирани от Diversey, водят до изтриване на знаците за безопасност и маркировката за съответствие „CE“. Използването на машината не по предназначение може да доведе до увреждане на хора, машини и работна среда. В такива случаи по правило отпадат всякакви гаранции и евентуални гаранционни претенции.

Указания за безопасност

Машините на TASKI отговарят съобразно концепцията и конструкцията си на действащите основни изисквания за безопасни и здравословни условия на труд на директивите на ЕО и поради това носят маркировката CE.



Опасност:

Машината да се използва само от лица, които са инструктирани по подходящ начин или са доказали способността си да я обслужват и изрично са натоварени с използването ѝ.



Опасност:

Машината не може да се използва от лица с намалени физически, сензорни или ментални възможности, включително от деца, или при липса на опит и знания.

Децата трябва да бъдат наблюдавани, за да сте сигурни, че не играят с машината.



Опасност:

Машината не трябва да се използва в помещения, в които се съхраняват или преработват взривоопасни и леснозапалими материали (например бензин, разтворители, нафта, прахове).

Електрическите и механичните компоненти могат да доведат до възпламеняване на тези вещества.

**Опасност:**

Машината не може да се използва за засмукването на токсични, вредни за здравето, разяждащи или дразнещи вещества (например опасен прах и др.). Филтърната система не може да филтрира този вид вещества в достатъчна степен.

Не могат да се изключат възможни увреждания на здравето на потребителя и трети лица.

**Опасност:**

Обръщайте внимание на местните дадености, както и на трети лица и деца! По-конкретно в близост до не добре видими места като например врати или завои да се намали скоростта.

**Опасност:**

С тази машина не трябва да се транспортират други лица или предмети.

**Опасност:**

При поява на грешка, дефект, както и при сблъсък или падане, машината трябва да бъде проверена от оторизиран специалист, преди отново да бъде пусната в експлоатация. Същото е в сила, когато машината е останала на открито, била е потопена във вода или е била под въздействието на влага.

**Опасност:**

При повреда на части, важни за безопасността като предпазния капак на четката, мрежовия кабел или предпазните капази, които осигуряват достъпа до хранящите части, експлоатацията на машината трябва да се прекрати незабавно!

**Опасност:**

Машината не трябва да се спира, поставя или съхранява върху наклонена повърхност.

**Опасност:**

При всякаква работа по машината тя трябва да бъде изключена.

**Опасност:**

Проверявайте редовно мрежовия кабел за възможни дефекти или остаряване и не използвайте машината, ако тя не е в безупречно състояние, а нека се приведе в изправност от оторизиран специалист!

**Внимание:**

Машината трябва да бъде защитена срещу неправомерно използване. Когато се отдалечавате от машината, я съхранявайте в заключено помещение.

**Внимание:**

Машината да се съхранява и експлоатира само в суха, бедна на прах среда, при температура от +10 до +35 градуса.

**Внимание:**

Работа по поправката на механичните и електрическите части на машината трябва да се извършва само от оторизирани специалисти, които са запознати с всички описани тук, важни за безопасността разпоредби.

**Внимание:**

По изключение могат да се използват работни инструменти (четки, подложки или подобни), които са упоменати в това ръководство за употреба като аксесоари или са препоръчани от съветник от TASKI. Други работни инструменти могат да нарушат безопасността и функциите на машината.

**Внимание:**

Винаги трябва да се съблюдават националните разпоредби за лични предпазни средства и техника на безопасност, както и информацията на производителя за използване на почистващи средства.

**Внимание:**

Не е позволено мрежовият щепсел да се включва и изключва с мокри ръце!

**Внимание:**

Проверете дали упоменатото на типовата табела напрежение отговаря на наличното при Вас мрежово напрежение!

**Внимание:**

Внимавайте мрежовият кабел да не бъде смачкан или дръпнат или повреден с топлина, масло или остри ръбове!

**Внимание:**

Веднага изключете смукателния агрегат, когато от машината излиза пяна или течност!

**Внимание:**

Машините и уредите на TASKI са конструирани така че съгласно съвременното състояние на науката може да се изключи заплахата за здравето в резултат на възникващи шумови емисии или вибрации.
Виж техническата информация на страница 20.

Почистващи продукти:**Указание:**

Машините TASKI са конструирани за постигане на оптимални почистващи резултати с почистващи продукти TASKI.

Други почистващи продукти могат да доведат до смущения в експлоатацията или щети по машината или работната среда.

Поради тази причина препоръчваме използването изключително само на почистващите продукти на TASKI.

Неизправности в резултат на погрешен почистващ препарат не се покриват от гаранцията.

За допълнителна информация, моля свържете се с Вашия сервизен партньор на TASKI.

Разширени документи**Указание:**

Електрическата схема на машината ще намерите в списъка с резервните части.
За повече информация се свържете с отдела за обслужване на клиенти .

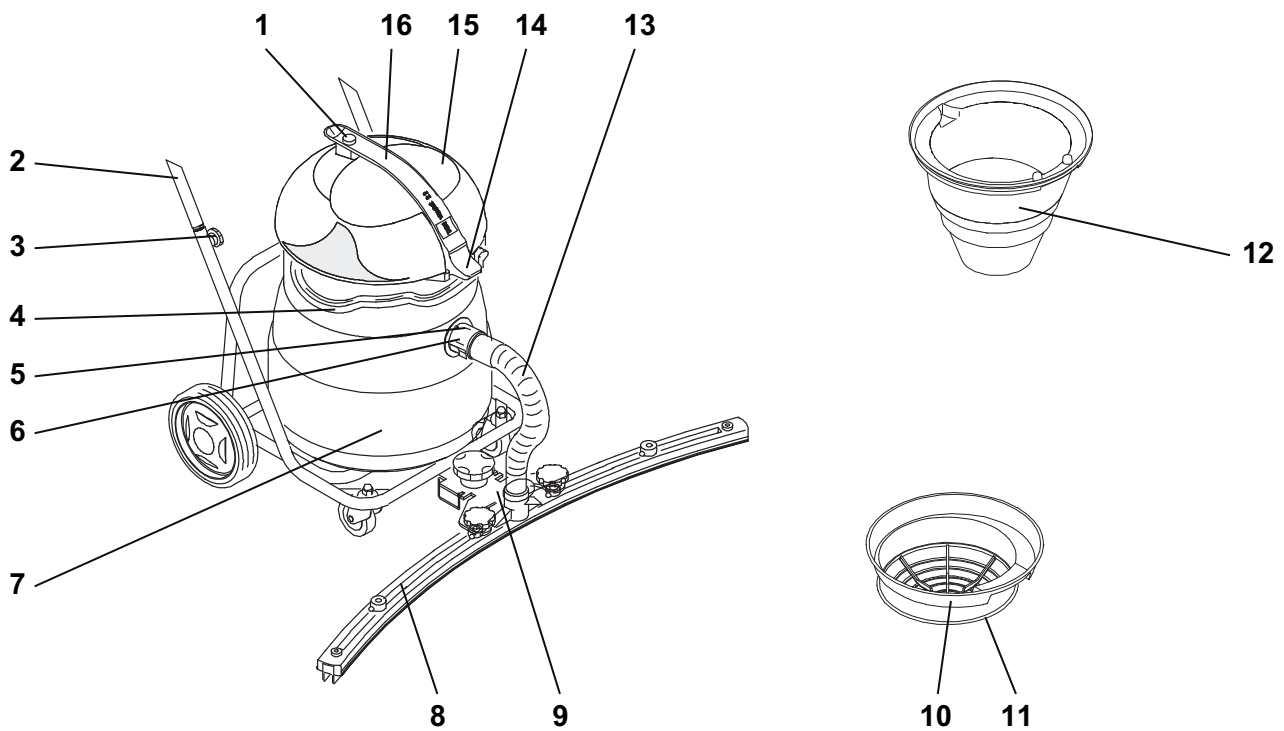

- 1 Превключвател за вкл./изкл.
- 2 Накляящо се шаси с буферна дъга
- 3 Звездовиден болт (закрепване на буферната дъга)
- 4 Носеща скоба
- 5 Механизъм за деблокиране на смукателния маркуч
- 6 Смукателно гърло
- 7 Котел
- 8 Смукателна дюза
- 9 Рамка за дюза Fixomat
- 10 Филтърно сито
- 11 Филтрираща тъкан
- 12 Наставка на поплавъка
- 13 Смукателен маркуч за дюза Fixomat
- 14 Ръкохватка за затваряне
- 15 Смукателна горна част
- 16 Опорна ръкохватка

Преди пускане в експлоатация

Мокро засмукване с vacumat 12/22/22T

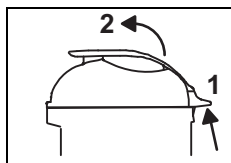

- Изтеглете ръкохватката за затваряне нагоре и повдигнете горната смукателна част.

Проверете дали наставката на поплавка е поставена

- извадете наставката за сухо засмукване и двойния филтър с хартиена торба;
- отстранете от котела всички остатъци от замърсяване.
- Поставете наставката на поплавка.

Стрелката трябва да е по посока на смукателното гърло.

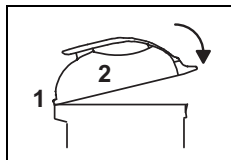

- Вкарайте палеца на горната част на смукателя в предвидения за тази цел водач и натиснете ръкохватката за затваряне надолу докато се фиксира със щракване.

- Сглобете комплекта за мокро засмукване.
- Поставете смукателния маркуч върху смукателното гърло.

Допълнително при мокрото засмукване с vacumat 22T

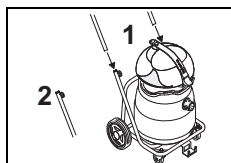

- Пъхнете буферната дъга в края на тръбата на наклонящото се шаси и завийте звездовидните болтове.

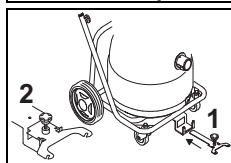

- Избутайте рамката за дюзата Fixomat в предвидения за тази цел отвор и я заключете.

Дюзата Fixomat е в положение за паркиране.

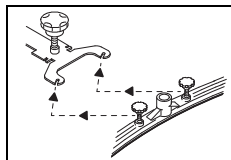

- Разхлабете скрепителния винт върху смукателната дюза, монтирайте смукателната дюза и завийте болтовете.

Подложният диск трябва да е над окачването на смукателната дюза.

- Пъхнете смукателния маркуч в щуцера на дюзата и смукателното гърло.

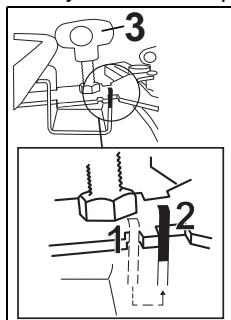

- Повдигнете и избутайте рамката за дюзата Fixomat по посока на котела до упор и спуснете дюзата Fixomat. С винта [3] регулирайте дюзата спрямо пода.

Дюзата Fixomat е в положение за работа.

Сухо засмукване



Внимание:

Машината никога не трябва да се използва без поставена хартиената торба на двойния филтър!



Внимание:

Машината никога не трябва да се използва без филтриращата тъкан!



Указание:

Дюзата Fixomat не е приспособена за сухо засмукване.



Указание:

Принадлежностите за сухо засмукване ще намерите на страница 21 в тези инструкции за използване.

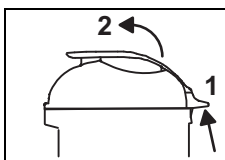

- Изтеглете ръкохватката за затваряне нагоре и повдигнете горната смукателна част.

- Извадете вложката за мокро почистване.
- отстранете от котела всички остатъци от замърсяване.
- изплакнете котела с вода и го оставете да изсъхне.

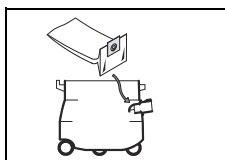

- Поставете хартиената торба на двойния филтър върху смукателното гърло.

Гуменият пояс на хартиената торба на двойния филтър трябва да е зад палеца на смукателното гърло!

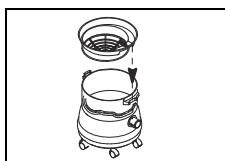

- Поставете филтърното сито

Стрелката трябва да е по посока на смукателното гърло.

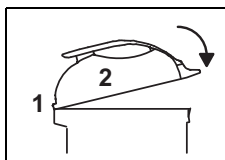

- Вкарайте палеца на горната част на смукателя в предвидения за тази цел водач и натиснете ръкохватката за затваряне надолу докато се фиксира със щракване.

- Сглобете комплекта за сухо засмукване.
- Поставете смукателния маркуч върху смукателното гърло.

Техника на приложение

Машина	vacumat 12/22/22T
Мокро почистване	Да
Сухо почистване	Да
Почистване на паркет и ламинатни повърхности	Не

Започване на работа

Сухо засмукване и засмукване на вода



Внимание:

Не засмуквайте предмети като например метални части, болтове и т.н. Те може да повредят на машината!

- Свържете щепсела с мрежовия контакт и включете превключвателя за вкл./изкл.



Внимание:

Ако при мокро засмукване бъде достигнато номиналното съдържание, поплавъкът спира засмукващия въздух.

Вече не се поема течност и смукателят трябва да се изключи и да се изпразни.

Указание:



Ако при мокрото засмукване с *vacumat 22T* все още остават следи, можете да промените височината с болта за регулиране на височината на дюзата *Fixomat*.

Заклучителни работи

Мокро почистване

Мокро засмукване с *vacumat 12/22*

Засмуканата мръсна вода трябва да се изхвърля в съответствие с националните разпоредби.

- Натиснете блокировката и изтеглете смукателния маркуч от смукателния маркуч.

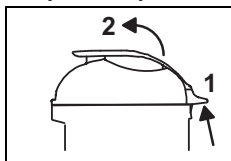

- Изтеглете ръкохватката за затваряне нагоре и повдигнете горната смукателна част.

- Извадете наставката на поплавъка (черно) и я промийте под течаща вода.



Указание:

Наставката на поплавъка изисква техническо обслужване след всяко използване (стр. 17).

Мокро засмукване с *vacumat 22T*

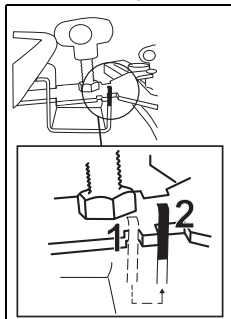

- Повдигнете и избутайте рамката за дюзата *Fixomat* до достигане на следващия отвор и спуснете дюзата *Fixomat*.

Дюзата Fixomat е в положение за паркиране.

- Натиснете блокировката и изтеглете смукателния маркуч от смукателното гърло и от дюзата *Fixomat*.
- Разхлабете скрепителния винт върху смукателната дюза.
- Демонтирайте смукателната дюза и завийте болтовете.
- Почистете дюзата *Fixomat* под течаща вода с помощта на четка.

Функция за накланяне



- Хванете шасито и наклонете котела за изпразване.

Функция за носене

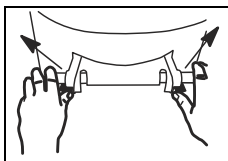

- Избутайте двата заключващи лоста навън.
- Изпразнете котела.

- Изплакнете котела.

Сухо засмукване

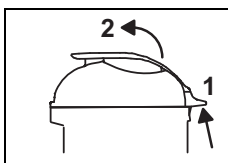

- Изтеглете ръкохватката [1] за затваряне нагоре и повдигнете горната смукателна част.

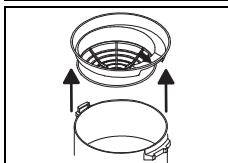

- Извадете филтърното сито, проверете филтриращата тъкан за замърсявания и ако е необходимо я почистете.



Указание:

Засмуканата мръсотия трябва да се изхвърля в съответствие с националните разпоредби.



Внимание:

Машината трябва да се използва само с готова за експлоатация филтрираща тъкан!

Сменете силно износената или дефектната филтрираща тъкан.

Почистване на наставката на поплавката

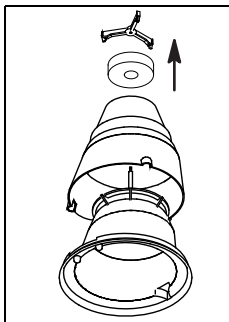

- Завъртете въртящата се звезда обратно на часовниковата стрелка и издърпайте външния корпус.

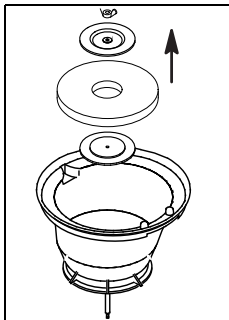

- Завъртете вложката на поплавката и развийте крилчатата гайка.
Сега можете да извадите пластмасовия държач и филтъра от пенообразен материал.

- Почистете основно всички части под течаща вода.
Оставете частите да изсъхнат напълно преди да ги използвате.

- Проверете поплавката за повреди.

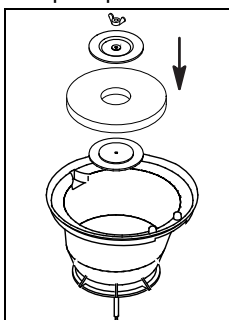

- Сглобете отново вложката на поплавката и затегнете крилчатата гайка.

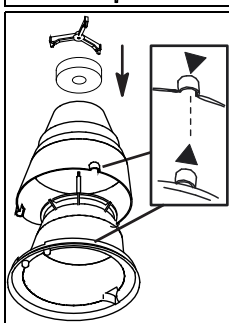

- Сглобете тези два корпуса.
Съблюдавайте маркировката (стрелка)

- Завъртете въртящата се звезда по посока на часовниковата стрелка.
- Уверете се, че:

- Извадете хартиената торба на двойни филтър от смукателното гърло и я изхвърлете.
- Поставете празната хартиената торба на двойния филтър над смукателното гърло.

Гуменият пояс на хартиената торба на двойния филтър трябва да е зад палеца на смукателното гърло!

Леко замърсяване филтриращата тъкан

- Измучете филтриращата тъкан с друг смукател.

Силно замърсяване на филтриращата тъкан

- Почистете филтриращата тъкан в пералнята (макс. 30° C/86° F).
- Монтирайте влажната филтрираща тъкан на коша и оставете да изсъхне на въздух.



Внимание:

Машината трябва да се използва само със суха и годна за използване филтрираща тъкан!

- Поставете филтърното сито

Стрелката трябва да е по посока на смукателното гърло.

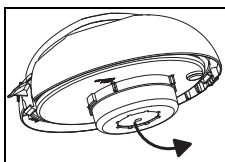

- Завъртете горната смукателна част и сменете филтриращия диск с нов.

Синята страна на филтриращия диск трябва да се вижда.



Внимание:

Машината трябва да се използва само с филтриращ диск, който е препоръчана от TASKI!

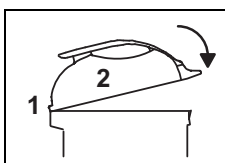

- Вкарайте палеца на горната част на смукателя в предвидения за тази цел водач и натиснете ръкохватката за затваряне надолу докато се фиксира със щракване.

Ако смукателната мощност е недостатъчна

Сменете торбата за прах и направете техническа поддръжка на филтъра както е описано по-нататък:

Указание:



Хартиената торба на двойния филтър подлежи на надлежно извозване и преработка в съответствие с националното законодателство.

Указание:



Преди да извадите хартиената торба на двойния филтър, изчакайте един момент, докато прахът се утаи.

Край на работа

- Изключете машината (превключвател за вкл./изкл.) и извадете щепсела от мрежовия контакт.

Почистване на машината



Внимание:

Никога не почиствайте машината с уред за почистване под високо налягане или водна струя.

Проникналата в машината вода може да доведе до значителни повреди на механичните или електрическите части.

- Избърсвайте машината с влажна кърпа.

Съхраняване / паркиране на машината (изключена)

- Навийте хлабаво мрежовия кабел.



Указание:

Никога не съхранявайте машината в мокро състояние. Оставете я да изсъхне преди да я сглобите.

Така може да се предотврати образуването на плесен и неприятни миризми.

Сервиз, поддръжка и грижа

Техническото обслужване на машината е предпоставка за безотказна работа и дълъг живот на експлоатация.



Внимание:

Да се използват само оригинални части на TASKI, в противен случай отпадат всички гаранции и претенции за отговорност.

Обяснение на символите

◇ = при край на всяко почистване, ◇◇ = всяка седмица, ◇◇◇ = всеки месец, ⊗ = сервизна лампа

Дейност	◇	◇◇	◇◇◇	⊗	Страница
Почистете уреда.	•				
Проверка/смяна на хартиената торба на двойния филтър	•				
Проверка/смяна на филтриращия диск		•			
Почистете / сменете филтриращата тъкан	•				
Почистете преливното устройство за котела / поплавъка. (Уверете се, че в положение за използване поплавъкът може лесно да се движи нагоре-надолу)	•				
Почистване на машината с влажна кърпа	•				

Интервали на техническо обслужване

Машините на TASKI са висококачествени машини, чиято безопасност се контролира във фабриката и от оторизиран контролор. След по-продължителна експлоатация електрическите и механичните части подлежат на износване и стареене.

- За запазване на безопасността при работа и готовността за работа, след 500 работните часове или поне веднъж в годината трябва да се извърши сервиз.



Указание:

При по-големи изисквания и/или незадоволителна поддръжка са задължителни по-кратки интервали.

Отдел за обслужване на клиенти

Когато поради експлоатационни смущения или поръчка се свържете с нас, винаги посочвайте типовото обозначение и номера на машината.

Тази информация ще намерите върху фирмената табелка на Вашата машина. На последната страница на това ръководство за употреба ще намерите адреса на най-близкия до Вас сервизен партньор на TASKI.

Неизправности

Неизправност	Възможна причина	Отстраняване на неизправността	Страница
Машината не функционира, не се включва	Машината е изключена	• Включете превключвателя за вкл./изкл.	15
	Не включвайте мрежовия щепсел	• Свържете мрежовия щепсел с мрежовия контакт	15
	Дефектен мрежов кабел	• Сменете мрежовия кабел	
	Дефектен превключвател за вкл./изкл.	• Свържете се със сервизния партньор	
	Моторът не се върти	• Свържете се със сервизния партньор	
От машината излиза пяна или течност	Поплавъкът не функционира	• Изключете превключвателя за вкл./изкл. • Проверете функцията на поплавъка. • Отстранете причината за грешката	15
Подът остава мокър Мръсната вода не се засмуква	Котелът е пълен	• Котелът е празен	15
	Дюзата Fixomat не е поставена правилно	• Нагласете дюзата Fixomat • Нагласете ламелата	15
Лоша смукателна мощност	Котелът е пълен	• Котелът е празен	15
	Филтриращата тъкан е замърсена	• Почистете или сменете филтриращата тъкан	15
	Филтриращият диск е замърсен	• Сменете филтриращия диск	15
	Маркуч или дюза за праха запушен(а) (например парче дърво, остатъци от материал)	• Отстранете чуждото тяло	15
	Филтърът за грубо почистване е замърсен	• Почистете или сменете филтъра за грубо почистване	
	Дюзата Fixomat не е поставена правилно	• Нагласете дюзата Fixomat • Нагласете ламелата	

Техническа информация

Машина	vacumat 12		vacumat 22		vacumat 22T		
	220-240V~	110-120V~	220-240V~	110-120V~	220-240V~	110-120V~	
Номинално напрежение	220-240V~	110-120V~	220-240V~	110-120V~	220-240V~	110-120V~	AC
Честота	50-60	60	50-60	60	50-60	60	Hz
Номинална мощност	1000	850	1000	850	1000	850	Вт
Размери (Д x Ш x В)	39x44x55	39x44x55	39x44x65	39x44x65	90x70x98	90x70x98	см
Дължина на мрежовия кабел	10	10	10	10	10	10	м
Тегло на машина в експлоатационна готовност, максимално	10	10	10.5	10.5	19	19	кг
Обем на котела — в мокро / сухо състояние +/- 5%	12 / 18	12 / 18	22 / 28	22 / 28	22 / 28	22 / 28	л

Установени стойности според IEC 60335-2-69							
Праг на звуковото налягане LpA	73						dB(A)
Колебливост KpA	4						dB(A)
Обща стойност на трептенето	<2.5						m/s2
Колебливост K	0,25						m/s2
Защита от водни пръски	IPX4						
Клас на защита	II	I	II	I	II	I	k

Акcesoари

№	Артикул
8504480	Комплект за мокро засмукване Премиум, състоящ се от: Смукателен маркуч 2,2 м, комплект, смукателна тръба, ъглов куплунг, дюза за звездовидни ламели
8504490	Комплект за мокро засмукване Стандарт, състоящ се от: Смукателен маркуч, 2,2 м, комплект, смукателна тръба, пластмасова дюза със звездовидни ламели
8504500	Комплект за сухо засмукване за vac 12, състоящ се от: Универсална дюза за прах 30 см (оранжево), филтърно сито, филтрираща тъкан с пръстен, двоен филтър с хартиена торба (опакровка от 10 броя)
8504930	Комплект за сухо засмукване за vac 22/22T, състоящ се от: Универсална дюза за прах 30 см (оранжево), филтърно сито, филтрираща тъкан с пръстен, двоен филтър с хартиена торба (опакровка от 10 броя)
8504530	Допълнителни принадлежности

Транспорт



Указание:

Транспортирайте машината в изправна позиция.



Указание:

Уверете се, че машината е здраво завързана и осигурена в транспортното средство.

Отстраняване като отпадък



Указание:

Машината и принадлежностите да се отстранят като отпадък след бракуването им по реда на националните разпоредби. Вашите сервизни партньори на Diversey могат да Ви помогнат.

Преглед

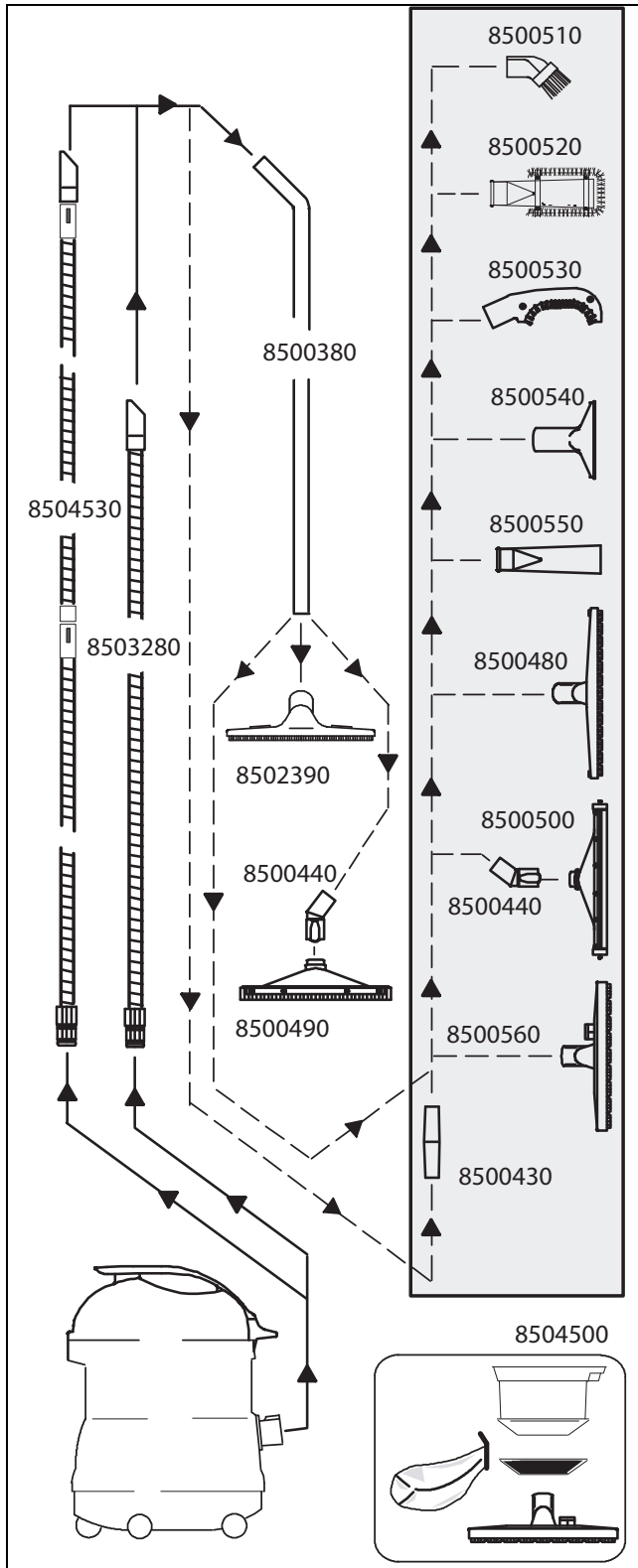

Tradução das Instruções para Uso originais

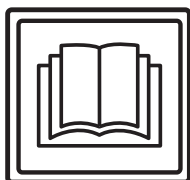

CUIDADO!

Sempre leia as instruções para uso e as instruções de segurança antes de utilizar a máquina pela primeira vez.

As instruções para uso devem ser mantidas em um cofre em local de fácil acesso para que possa consultá as a qualquer momento.

Subtítulo:



Perigo:

Esse símbolo indica informações importantes. A não observância dessas instruções pode resultar em riscos para pessoas e/ou danos materiais graves!



Cuidado:

Esse símbolo indica informações importantes. A não observância dessas instruções pode resultar em falhas e danos materiais!



Nota:

Esse símbolo indica informações importantes em relação ao uso seguro do produto. A não observância dessas instruções pode resultar em falhas!

• Isso inclui instruções para as etapas de trabalho que podem ser executadas fora da ordem.

Índice

Instruções de Segurança	23
Produtos de limpeza	25
Outros documentos	25
Disposição estrutural	26
Antes da utilização	27
Início do trabalho com a máquina	28
Operação de Conclusão	28
Fim da operação	30
Serviço, manutenção e cuidados	30
Falhas	31
Informações Técnicas	31
Acessórios	32
Transporte	32
Descarte	32
Verificação Geral	33

Uso destinado

A máquina está destinada ao uso comercial (ex. em hotéis, escolas, hospitais, fábricas, centros comerciais, escritórios, etc.).

Dependendo da observância das instruções para uso, as técnicas de aplicação descritas na página 27 se aplicam aos tipos de modelo individuais.

Essas máquinas foram projetadas exclusivamente para uso interno.



Cuidado:

Da utilização desta máquina na limpeza úmida de soalhos e pavimentos flutuantes não advêm quaisquer riscos.



Perigo:

Alterações nas máquinas não autorizadas pela Diversey podem provocar a anulação das marcas de segurança e da Conformidade CE. O uso da máquina fora do propósito estabelecido pode provocar ferimentos nos operadores e danificar a máquina e/ou o ambiente de trabalho.

Tais casos resultam normalmente na anulação de qualquer garantia e possível reivindicação.

Instruções de Segurança

Devido ao seu design e construção, as máquinas TASKI cumprem as exigências de saúde e segurança essenciais das diretivas EC, e portanto possuem o símbolo CE.



Perigo:

A máquina somente pode ser utilizada por pessoas adequadamente treinadas para o seu uso ou que tiverem comprovado as suas habilidades em relação ao seu uso e estiverem explicitamente destinadas a operar a máquina.



Perigo:

A máquina não pode ser utilizada por pessoas, incluindo crianças, com capacidades físicas, sensoriais ou mentais limitadas ou sem experiência e conhecimentos.

As crianças devem ser supervisionadas para garantir que não brinquem com a máquina.



Perigo:

Não utilize a máquina em salas onde explosivos ou substâncias altamente combustíveis (ex. gás, solventes, combustíveis, pó, etc.) são armazenados ou processados.

Essas substâncias podem ser acesas pelos componentes elétricos ou mecânicos da máquina.

**Perigo:**

Não utilize a máquina para aspirar substâncias irritantes, cáusticas ou venenosas (ex. poeira tóxica, etc.) O sistema de filtro não reterá adequadamente tais tipos de substâncias.

Existe a possibilidade de riscos para a saúde de usuários e de terceiros.

**Perigo:**

Preste atenção à situação local e a terceiros e crianças! Nos arredores de pontos cegos como portas ou curvas, é essencial reduzir a velocidade.

**Perigo:**

Não transporte outras pessoas ou objetos na máquina.

**Perigo:**

Em caso de falha, defeito ou após colisões ou tombamento, a máquina deve ser inspecionada por especialista autorizado antes de começar a funcionar novamente. A mesma situação se aplica se a máquina foi deixada ao ar livre, imersa em água ou submetida à ação da umidade.

**Perigo:**

Se forem causados danos em peças relevantes ao nível da segurança, como a tampa de segurança, cabo principal ou tampas de acesso a peças condutoras de energia, o funcionamento da máquina deve ser imediatamente interrompido!

**Perigo:**

A máquina não pode ser parada, estacionada ou armazenada em superfícies inclinadas.

**Perigo:**

A máquina tem de estar desligada antes da realização de qualquer reparação na mesma.

**Perigo:**

Verifique regularmente o cabo de energia em busca de defeitos ou desgaste, e não ligue a máquina se ela não estiver em perfeitas condições. Envie a máquina para o conserto em um especialista autorizado!

**Cuidado:**

A máquina deve ser protegida contra o uso não autorizado. Portanto, mantenha a máquina em uma sala fechada antes de deixá-la.

**Cuidado:**

Opere e mantenha a máquina em um local seco e sem poeira com temperaturas entre +10°C e +35°C.

**Cuidado:**

Somente especialistas autorizados familiarizados com todas as instruções relevantes para essa máquina estão autorizados a consertar peças elétricas ou mecânicas da máquina.

**Cuidado:**

Somente ferramentas (escovas, esponjas e similares) especificadas nessas instruções de uso como acessórios, ou aquelas recomendadas por um consultor da TASKI, podem ser utilizadas na máquina. Quaisquer outras escovas podem prejudicar a segurança e as funções da máquina.

**Cuidado:**

As diretivas nacionais sobre proteção pessoal e prevenção de acidentes como também as indicações do fabricante sobre a utilização da solução de limpeza têm de ser observadas de forma consistente.

**Cuidado:**

É proibido conectar ou desconectar o cabo de energia com as mãos úmidas!

**Cuidado:**

Verifique se a tensão nominal indicada nas características da placa coincide com a tensão de rede de que dispõe!

**Cuidado:**

Come cuidado para não danificar o cabo principal ao passar sobre ele. Evite frisar, rasgar ou danificar o cabo de alimentação de energia com energia, óleo ou objetos pontudos!

**Cuidado:**

Desligue a unidade de sucção imediatamente após o surgimento de espuma ou de líquidos na máquina.

**Cuidado:**

As máquinas e dispositivos TASKI são projetados de modo que os riscos de saúde provocados por ruído e vibrações sejam eliminados de acordo com os conhecimentos existentes. Consulte as Informações Técnicas na página 31.

Produtos de limpeza



Nota:

As máquinas TASKI foram projetadas de tal modo que os resultados de limpeza sejam otimizados se são utilizados produtos de limpeza TASKI.

Outros produtos de limpeza podem provocar o funcionamento incorreto e a danificação da máquina ou do ambiente.

Portanto, recomenda-se o uso exclusivo de produtos de limpeza TASKI.

Falhas provocadas por produtos de limpeza incorretos não são cobertas pela garantia.

Para maiores informações, entre em contato com um representante da TASKI.

Outros documentos



Nota:

O diagrama elétrico dessa máquina é fornecido na lista de peças de reposição.

Contate o serviço de atendimento ao cliente para maiores informações.

Disposição estrutural

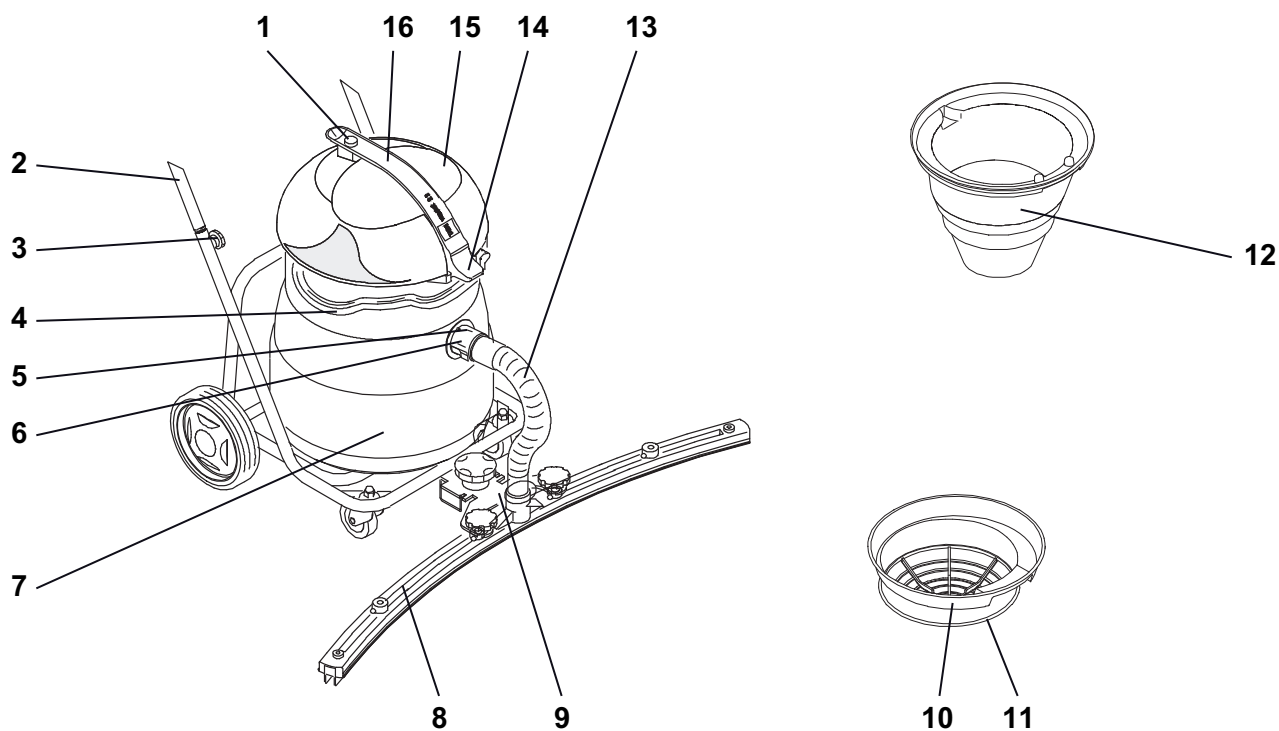

- 1 Ligado/Desligado
- 2 Inclinação do Chassis com amortecedor
- 3 Parafusos de ajuste de altura (fixação do amortecedor)
- 4 Alça de Transporte
- 5 Liberação da Mangueira de sucção
- 6 Entrada
- 7 Tanque
- 8 Rodo
- 9 Mangueira conectora do Rodo Fixomat
- 10 Cesto do Filtro
- 11 Pano do Filtro
- 12 Compartimento do Flutuador
- 13 Mangueira de Sucção para rodo Fixomat
- 14 Alça de pressão
- 15 Tampa do Aspirador
- 16 Alça de Transporte

Antes da utilização

Aspiração úmida com vacumat 12/22/22T

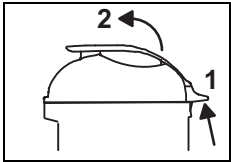

- Puxe a Alça de pressão [1] para a frente e levante a tampa do aspirador.

Verifique se o compartimento do flutuador está adequadamente montado e a máquina está pronta para o método correto de limpeza, caso não esteja.

- Remova o que foi inserido para aspiração seca e o filtro duplo de papel
- Remova qualquer resíduo do tanque.
- Coloque de volta o compartimento do flutuador.

A seta deve apontar na direção da entrada.

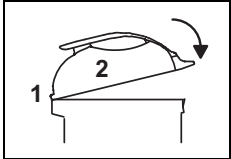

- Insira o came da tampa do aspirador na guia correspondente e pressione a alça de pressão até que trave com um clique.

- Monte o conjunto de sucção úmida.
- Conecte a mangueira de sucção (rodo) na entrada.

Instruções adicionais para aspiração úmida com vacumat 22T

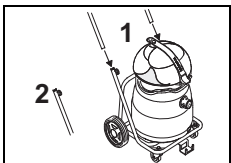

- Coloque o amortecedor no final do cano na inclinação do chassis e aperte os parafusos estrela.

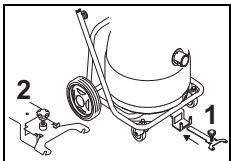

- Empurre o suporte do rodo Fixomat para a abertura específica e encaixe-o no lugar.
O Rodo Fixomatic está em posição de parada.

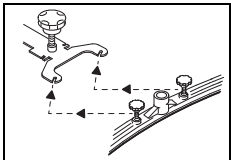

- Solte os parafusos de fixação no rodo, monte-o e aperte novamente os parafusos.

Os parafusos de fixação devem ser posicionados acima do suporte do rodo.

- Conecte a mangueira de sucção (rodo) na entrada.

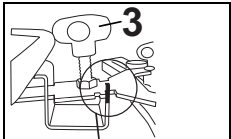

- Levante e empurre o suporte do rodo Fixomat em direção do tanque ao máximo possível e abaixe o rodo. Utilize o parafuso [3] para prender o rodo no chão..

O Rodo Fixomatic está em posição de operação.

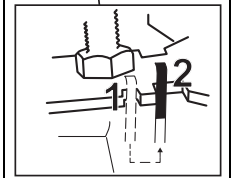

Aspiração a seco



Cuidado:

A máquina nunca deve ser operada sem o filtro duplo de papel.



Cuidado:

A máquina nunca deve ser operada sem o pano do filtro.

Nota:



O rodo Fixomatic é inadequado para uso de sucção a seco.

Nota:



Você pode encontrar os acessórios para sucção a seco na página 32 de Instruções de Uso.

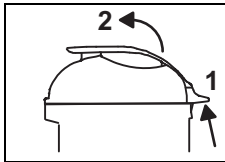

- Puxe a Alça de pressão [1] para a frente e levante a tampa do aspirador.

- Remova o que foi inserido para aspiração úmida.
- Remova qualquer resíduo do tanque.
- Limpe o tanque com água e deixe secar.

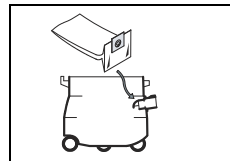

- Tire o filtro duplo de papel pela entrada.

A flange de borracha do filtro duplo de papel deve estar atrás do came para o recebimento!

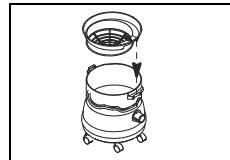

- Insira o cesto do filtro.

A seta deve apontar na direção da entrada.

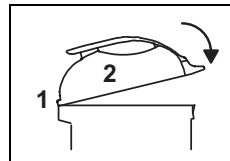

- Insira o came da tampa do aspirador na guia correspondente e pressione a alça de pressão até que trave com um clique.

- Monte o conjunto de sucção a seco.
- Coloque a mangueira de sucção na entrada.

Técnica de aplicação

Máquina	vacumat 12/22/22T
Limpeza a seco	sim
Limpeza úmida	Sim
Limpeza de parquet e pisos laminados.	Não

Início do trabalho com a máquina

Aspiração úmida e à seco



Cuidado:

Não aspire objetos como parafusos e outras peças de metal ou objetos que possam causar danos à máquina!

- Conecte o plugue ao soquete principal e pressione Ligado/Desligado.



Cuidado:

Quando o consumo nominal é atingido na aspiração úmida, o flutuador irá cortar a sucção de ar.

Nenhum líquido será aspirado e a máquina deve ser desligada e esvaziada.

Nota:



Se algum resíduo se mantiver após a aspiração úmida com uso do vacumat 22T, você pode ajustar a altura com o ajuste vertical do rodo Fixomat.

Operação de Conclusão

Aspiração úmida

Aspiração úmida com vacumat 12/22

A solução suja que foi coletada deve ser descartada de acordo com os regulamentos nacionais.

- Pressione o dispositivo de trava na entrada e remova a mangueira de sucção.

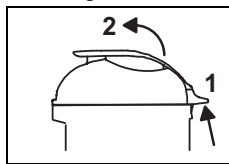

- Puxe a Alça de pressão [1] para a frente e levante a tampa do aspirador.

- Remova o filtro grosso (preto) e lave-o em água corrente.



Nota:

O flutuador deve ser mantido após cada uso (página 28).

Aspiração úmida com vacumat 22T

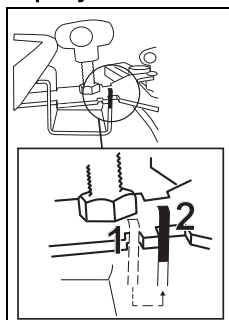

- Levante e empurre o suporte do rodo Fixomat para a próxima abertura e abaixe o rodo.

O Rodo Fixomatic está em posição de parada.

- Pressione o dispositivo de trava e remova a mangueira de sucção da entrada e o rodo Fixomat.
- Solte os botões de fixação no rodo.
- Remova o rodo e aperte os parafusos.
- Limpe o rodo com água, com a ajuda de uma escova.

Função de Inclinação



- Segure o chassi e lentamente incline o tanque até que se esvazie.

Função de Transporte

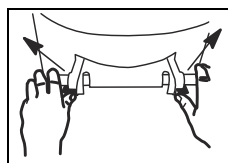

- Empurre para fora as alavancas que conectam a cuba com a estrutura de inclinação.
- Você agora poderá levantar o tanque de sua estrutura e esvaziá-lo.

- Enxague o tanque.

Aspiração a seco

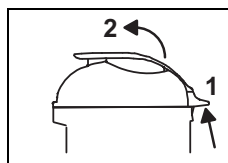

- Puxe a Alça de pressão [1] para a frente e levante a tampa do aspirador.

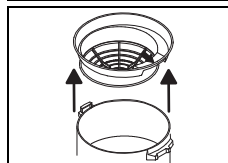

- Remova o cesto do filtro, verifique se há sujeira no pano do filtro e se necessário, limpe-o.



Nota:

A solução suja que foi coletada deve ser descartada de acordo com os regulamentos nacionais.



Cuidado:

A máquina poderá apenas ser utilizada com um pano de filtro completamente funcional!

Substitua panos que estiverem muito gastos ou com defeito.

Limpeza do Compartimento de Flutuação

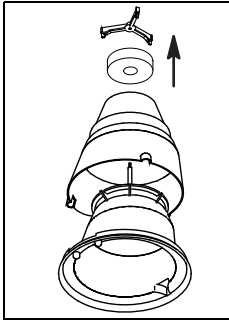

- Remova o fixador no sentido anti-horário e remova o compartimento externo.

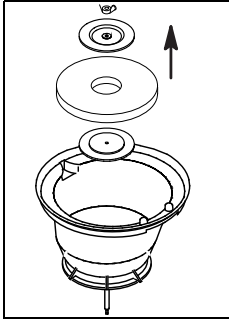

- Gire o flutuador para cima e solte o parafuso de orelha.
Você poderá agora remover o suporte plástico e o filtro de espuma.

- Lave cuidadosamente a ferramenta em água corrente.
Deixem as partes secarem completamente antes da reinsertão.

- Verifique se o flutuador não está danificado.

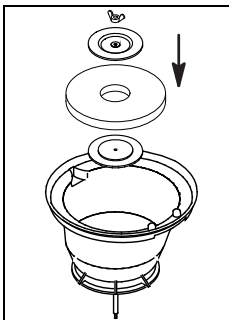

- Remonte o flutuador para cima e aperte o parafuso de orelha.

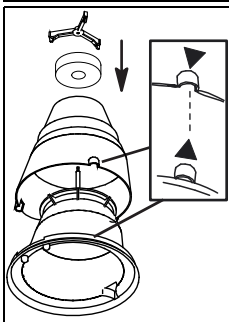

- Agora monte os dois compartimentos.
Observe a marcação (seta)

- Aperte o fixador no sentido horário.
- Verifique:

- Tire o filtro duplo de papel pela parte de cima da entrada.
A flange de borracha do filtro duplo de papel deve estar atrás do came para o recebimento!

Pequenas sujeiras no pano do filtro

- Aspire o pano do filtro usando outro aspirador.

Maiores sujeiras no pano do filtro

- Lave o pano do filtro em máquina de lavar (max. 30°C/ 86°F).
- Conecte o filtro de aspiração úmida no cesto e deixe-o secar a céu aberto.



Cuidado:

A máquina poderá apenas ser utilizada com um pano de filtro seco e completamente funcional!

- Insira o cesto do filtro.

A seta deve apontar na direção da entrada.

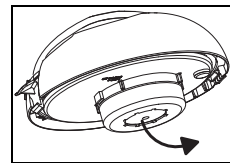

- Gire a tampa do aspirador e substitua o disco do filtro.
O lado azul do filtro do disco deve estar visível.



Cuidado:

A máquina apenas deve ser operada com um disco de filtro recomendado pela TASKI!

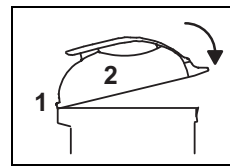

- Insira o came da tampa do aspirador na guia correspondente e pressione a alça de pressão até que trave com um clique.

Se o desempenho da sucção for insuficiente

Substitua o saco de pó e limpe os filtros descritos abaixo.

Nota:



o filtro duplo de papel deve ser descartado de acordo com os regulamentos nacionais.

Nota:



Aguarde um momento para que a poeira se assente antes de removê-lo.

- Remova o filtro duplo da entrada e descarte-o.

Fim da operação

- Desligue a máquina (interruptor principal) e retire o cabo da tomada de alimentação.

Limpeza da máquina



Cuidado:

Nunca limpe a máquina com lavadoras a jato ou água em alta pressão.

O ingresso de água na máquina pode provocar danos consideráveis nas peças elétricas ou mecânicas.

- Limpe a máquina com um pano úmido.

Armazenamento/estacionamento da máquina (parada)

- Enrole o cabo principal de forma solta.



Nota:

Nunca guarde a máquina quando ela ainda estiver molhada após limpeza. Sempre permita que ela seque antes da remontagem.

Isto evita que se forme mofo e odores desagradáveis.

Serviço, manutenção e cuidados

A manutenção da máquina é condição obrigatória para um funcionamento em perfeitas condições e para uma maior vida útil.



Cuidado:

Utilize somente peças originais da TASKI; caso contrário, a garantia do produto será anulada.

Legenda:

◇ = após completar a limpeza, ◇◇ = toda semana, ◇◇◇ = todo mês, ⊗ = lâmpada de manutenção

Atividade	◇	◇◇	◇◇◇	⊗	Página
Limpeza da Ferramenta	•				
Verificação/Troca do filtro duplo de papel	•				
Verificação/Troca do disco do filtro		•			
Limpeza/Troca do pano do filtro	•				
Limpe a proteção do tanque/flutuador contra transbordo (certifique-se de que o flutuador não está preso e pode ser facilmente movido para cima e para baixo.	•				
Limpe a máquina com um pano úmido	•				

Intervalos de serviço

As máquinas TASKI são máquina de elevada qualidade, com segurança comprovada de fábrica por auditores autorizados. Os componentes elétricos e mecânicos estão sujeitos ao desgaste após longos períodos de uso.

- Para preservar a segurança da operação e a prontidão operacional deve ser executado um serviço de assistência técnica após 500 horas de trabalho ou pelo menos uma vez por ano.



Nota:

Em caso de condicionantes extraordinárias e/ou manutenção insuficiente devem ser estabelecidos intervalos mais curtos.

Centro de assistência técnica

Indique sempre o tipo e número de série da máquina quando entrar em contato para fazer um pedido ou em caso de falha da máquina.

Os dados necessários são fornecidos na placa identificadora do seu produto. Na última página das instruções de utilização encontrará o endereço do seu representante de assistência técnica TASKI mais próximo.

Falhas

Falha	Possível causa	Solução	Página
A máquina não funciona	A máquina está desligada	• Ligue/desligue o interruptor de acionamento	26
	Sem energia	• Conecte o plugue à tomada de energia	26
	Defeito no cabo de energia	• Troque o cabo de energia	
	Interruptor de acionamento defeituoso	• Contate o suporte técnico	
	O motor não gira	• Contate o suporte técnico	
Sai espuma ou líquido da máquina	A boia não está funcional	• Ligue/desligue o interruptor de acionamento • Verifique a funcionalidade da bóia • Resolva qualquer falha	26
O chão permanece molhado Água suja não é aspirada	Tanque cheio	• Esvazie o tanque.	26
	Rodo Fixomat não ajustado corretamente.	• Reajuste o Rodo Fixomat • Troque a lâmina	26
Potência de aspiração fraca,	Tanque cheio	• Esvazie o tanque.	26
	Pano do Filtro com sujeira	• Limpe ou troque o pano do filtro	26
	Disco do filtro sujo	• Troque o disco do filtro	26
	Mangueira ou bico de poeira bloqueado	• Remova o bloqueio	26
	Filtro grosso sujo	• Limpe ou troque o filtro grosso	
	Rodo Fixomat não ajustado corretamente.	• Reajuste o Rodo Fixomat • Troque a lâmina	

Informações Técnicas

Máquina	vacumat 12		vacumat 22		vacumat 22T		
Voltagem nominal	220-240V~	110-120V~	220-240V~	110-120V~	220-240V~	110-120V~	CA
Frequência	50-60	60	50-60	60	50-60	60	Hz
Potência nominal, medida	1000	850	1000	850	1000	850	W
Dimensões (C x L x A)	39x44x55	39x44x55	39x44x65	39x44x65	90x70x98	90x70x98	cm
Comprimento do cabo de energia	10	10	10	10	10	10	m
Peso máximo da máquina em funcionamento	10	10	10,5	10,5	19	19	kg
Capacidade da cuba úmida/seca +/- 5%	12/18	12/18	22/28	22/28	22/28	22/28	l

Valores em conformidade com a IEC 60335-2-69							
Nível de pressão do som LpA	73						dB(A)
Incerteza KpA	4						dB(A)
Vibração	2,5						m/s ²
Incerteza K	0,25						m/s ²
Proteção contra respingos de água	IPX4						
Classe de proteção	II	I	II	I	II	I	k

Acessórios

N°	Produto
8504480	O Conjunto Premium de Aspiração é composto de: Mangueira completa de sucção de 2,2m, tubo, acoplamento angular, rodo com lâminas fixas
8504490	O Conjunto Padrão de Aspiração é composto de: Mangueira completa de sucção de 2,2m, tubo, rodo plástico com lâminas fixas
8504500	O conjunto de aspiração vac 12 é contém: Bico universal de pó de 30 cm (laranja), cesto de filtro, pano, filtro duplo de papel (pacote com 10 unidades)
8504930	O conjunto de aspiração vac 22/22T é contém: Bico universal de pó de 30 cm (laranja), cesto de filtro, pano, filtro duplo de papel (pacote com 10 unidades)
8504530	Acessórios especiais

Transporte



Nota:

Transporte a máquina na vertical.



Nota:

Assegure-se de que a máquina esteja corretamente fixada dentro do veículo de transporte.

Descarte



Nota:

Após o fim da vida útil, a máquina e os acessórios devem ser corretamente descartados em conformidade com as normas nacionais. Consulte o seu representante da Diversey para obter ajuda.

Verificação Geral

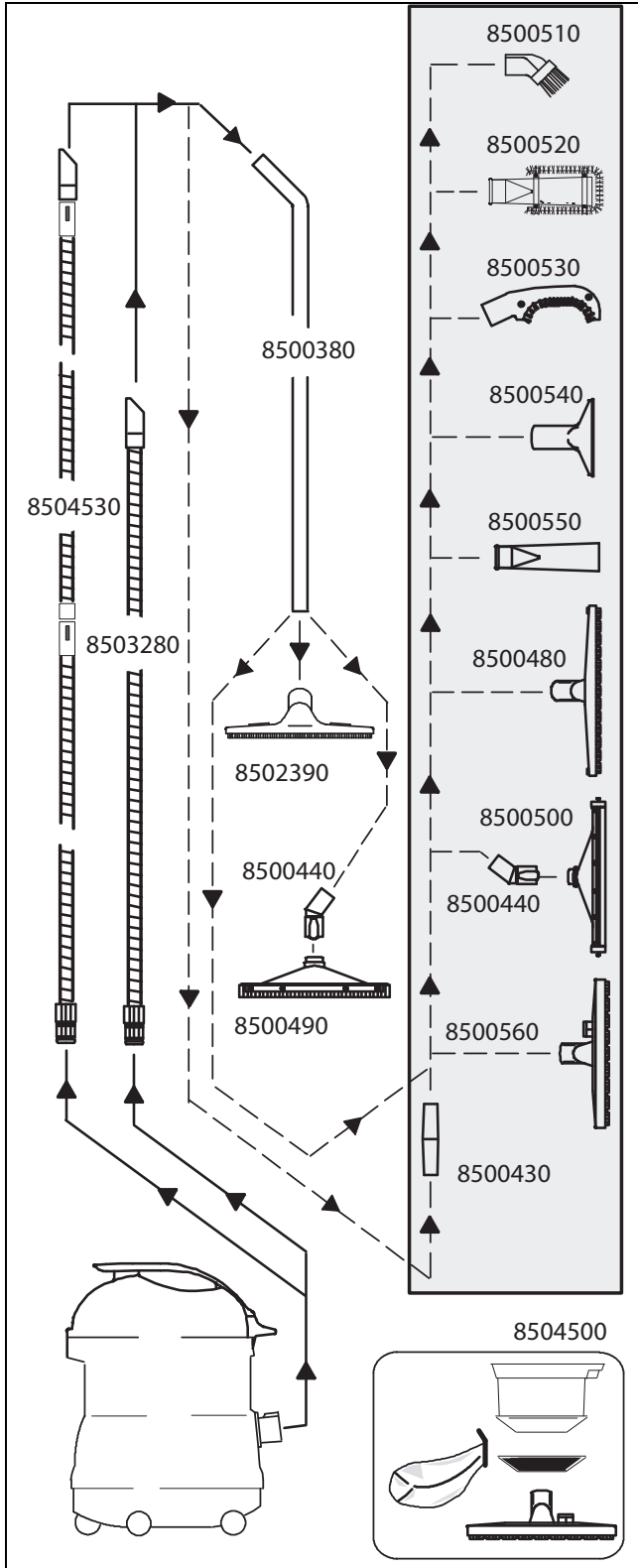

Překlad originálního návodu na použití

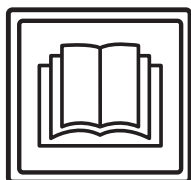

POZOR!

Před prvním uvedením do provozu si bezpodmínečně přečtěte návod k obsluze a bezpečnostní pokyny.

Návod k použití si pečlivě uschovejte, aby byl kdykoli k dispozici k nahlédnutí.

Vysvětlení symbolů



Nebezpečí:

Tento symbol upozorňuje na důležité informace. Nerespektování těchto pokynů může vést k ohrožení osob a/nebo ke vzniku rozsáhlých hmotných škod!



Pozor:

Tento symbol upozorňuje na důležité informace. Nerespektování těchto pokynů může vést k poruchám a k hmotným škodám!



Upozornění:

Tento symbol upozorňuje na důležité informace v souvislosti s efektivním používáním produktu. Nerespektování těchto pokynů může vést k poruchám!

- Obsahuje upozornění ohledně pracovních kroků, které je třeba provádět postupně v určeném pořadí.

Obsah

Bezpečnostní pokyny	34
Čisticí prostředky	35
Rozšířená dokumentace	35
Přehled stroje	36
Před uvedením do provozu	37
Zahájení práce	38
Dokončovací práce	38
Ukončení obsluhy	40
Servis, údržba a péče	40
Poruchy	41
Technické údaje	41
Příslušenství	42
Přeprava	42
Likvidace	42
Přehled	43

Určené použití stroje

Stroje jsou určeny ke komerčnímu používání (např. v hotelech, školách, nemocnicích, továrnách, nákupních centrech, sportovních halách, kancelářích apod.).

Pro jednotlivé typy platí za přesného dodržování tohoto návodu k použití postupy použití uvedené na stránce 37.

Tyto stroje jsou koncipovány výhradně pro používání v interiérech.



Pozor:

Mokrý čištění parket a laminátových podlah tímto zařízením lze provádět pouze na vlastní riziko.



Nebezpečí:

Úpravy stroje, které nebyly povoleny společností Diversey, vedou k zániku bezpečnostní značky a shody CE. Používání stroje v rozporu s určeným účelem může vést ke zranění osob nebo k poškození stroje a pracovního prostředí. V těchto případech zaniká jakýkoli nárok na záruku a odpovědnost.

Bezpečnostní pokyny

Stroje TASKI splňují na základě svého provedení a konstrukce příslušné požadavky na bezpečnost a ochranu zdraví podle předpisů ES, a jsou proto označeny značkou CE.



Nebezpečí:

Stroj smějí používat pouze osoby, které byly k jeho používání odpovídajícím způsobem zaškoleny nebo které prokázaly způsobilost k jeho obsluze a jsou jeho obsluhou výslovně pověřeny.



Nebezpečí:

Stroj nesmějí používat osoby včetně dětí, které mají snížené fyzické, sensorické nebo mentální schopnosti nebo nemají dostatek zkušeností a znalostí.

Děti musejí být pod dozorem, aby bylo zajištěno, že si se strojem nebudou hrát.



Nebezpečí:

Stroj se nesmí používat v prostorách, kde se skladují nebo zpracovávají snadno hořlavé nebo výbušné látky (např. benzin, rozpouštědla, topný olej, prach apod.).

Elektrické nebo mechanické komponenty mohou způsobit vznícení těchto látek.



Nebezpečí:

Stroj se nesmí používat k vysávání toxických, zdraví škodlivých, žíravých nebo dráždivých látek (např. nebezpečného prachu). Filtrační systém nedokáže v dostatečné míře zadržet látky tohoto typu.

Není proto možné vyloučit negativní vliv na zdraví uživatele a třetích osob.



Nebezpečí:

Při práci dávejte pozor na své okolí, především na ostatní osoby a děti! Zejména je nutné zpomalit v blízkosti nepřehledných míst, jako jsou dveře nebo oblouky.



Nebezpečí:

Na tomto stroji se nesmějí přepravovat žádné další osoby a předměty.

**Nebezpečí:**

V případě poruchy, závady nebo také po kolizi či pádu musí stroj před opětovným uvedením do provozu zkontrolovat oprávněný kvalifikovaný pracovník. Totéž platí v případě, že byl stroj ponechán venku, byl ponořen do vody nebo vystaven vlivu vlhkosti.

**Nebezpečí:**

V případě poškození součástí důležitých z hlediska bezpečnosti, jako je např. kryt kartáče, hlavní přívodní kabel nebo kryty umožňující přístup k součástem pod napětím, je nutné provoz stroje okamžitě přerušit!

**Nebezpečí:**

Stroj nesmí být odstavován, parkován nebo skladován na šikmých plochách.

**Nebezpečí:**

Při provádění jakýchkoli prací na stroji je nutné stroj vypnout.

**Nebezpečí:**

Pravidelně kontrolujte hlavní přívodní kabel kvůli možnému poškození nebo stárnutí a neuvádějte stroj do provozu, pokud není v řádném stavu; v tom případě ho nechte opravit autorizovaným odborníkem!

**Pozor:**

Stroj musí být chráněn proti neoprávněnému použití. Než od stroje odejdete, umístěte ho do uzamčené místnosti.

**Pozor:**

Stroj je nutné skladovat a provozovat pouze v suchém a bezprašném prostředí při teplotách od +10 do +35 °C.

**Pozor:**

Opravy mechanických a elektrických součástí stroje smějí provádět pouze autorizovaní kvalifikovaní pracovníci, kteří jsou důkladně seznámeni se všemi důležitými bezpečnostními předpisy.

**Pozor:**

Je povoleno používat pouze nástroje (kartáče, pady apod.), které jsou v tomto návodu k použití definovány jako příslušenství nebo které vám doporučil konzultant TASKI. Ostatní nástroje mohou negativně ovlivnit bezpečnost a funkci stroje.

**Pozor:**

Je nutné důsledně dodržovat národní předpisy na ochranu osob a ochranu před úrazy a také pokyny výrobce k používání čisticích prostředků.

**Pozor:**

Síťová zástrčka se nesmí zapojovat ani odpojovat mokřýma rukama!

**Pozor:**

Zkontrolujte, zda se jmenovité napětí uvedené na typovém štítku shoduje se síťovým napětím v místě použití stroje!

**Pozor:**

Dbejte na to, abyste hlavní přívodní kabel nezmáčkli, nenatrhli nebo nepoškodili horkem, olejem a ostrými hranami!

**Pozor:**

V případě, že ze stroje vystupuje pěna nebo kapalina, okamžitě vypněte sací jednotku!

**Pozor:**

Stroje a zařízení společnosti TASKI jsou navrženy tak, aby v souladu se současným stavem znalostí mohlo být vyloučeno zdravotní riziko v důsledku emisí hluku nebo vibrací.

Viz technické údaje na straně 41.

Čisticí prostředky**Upozornění:**

Stroje TASKI jsou navrženy tak, aby se s čisticími prostředky TASKI dosáhlo optimálních výsledků čištění.

Jiné čisticí prostředky mohou způsobit provozní poruchy a poškození stroje nebo pracovního prostředí.

Z tohoto důvodu doporučujeme používat výhradně čisticí prostředky značky TASKI.

Na poruchy, které vznikly v důsledku používání nesprávných čisticích prostředků, se nevztahuje záruka.

Pro další informace se obraťte na svého servisního partnera TASKI.

Rozšířená dokumentace**Upozornění:**

Schéma elektrického zapojení tohoto stroje najdete v seznamu náhradních dílů.

Chcete-li získat další informace, kontaktujte zákaznický servis.

Přehled stroje

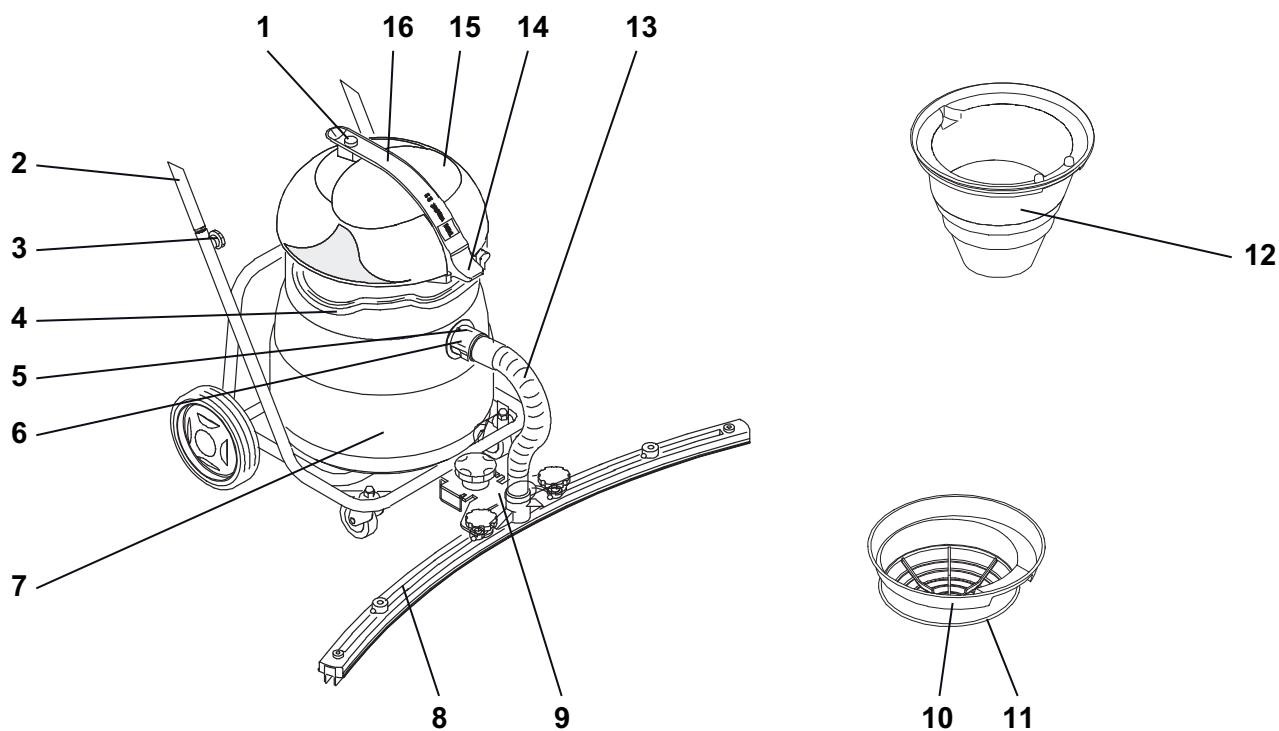

- 1 Spínač ZAP/VYP
- 2 Sklopný podvozek s manipulační rukojetí
- 3 Hvězdicové šrouby (upevnění manipulační rukojeti)
- 4 Transportní rukojeť
- 5 Odblokování sací hadice
- 6 Přívod
- 7 Nádrž
- 8 Sací lišta
- 9 Držák pro lištu Fixomat
- 10 Filtrační koš
- 11 Filtrační látka
- 12 Plováková vložka
- 13 Sací hadice pro lištu Fixomat
- 14 Západkové držadlo
- 15 Víko vysavače
- 16 Nosná rukojeť

Před uvedením do provozu

Mokrý vysávání se strojem vacumat 12/22/22T

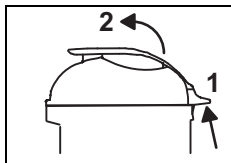

- Zatáhněte západkové držadlo [1] nahoru a zvedněte víko vysavače.

Zkontrolujte, zda je namontována plováková vložka. Pokud ne:

- vyjměte vložku pro suché vysávání a papírový sáček s dvojitým filtrem,
- odstraňte případné zbytky nečistot z nádrže,
- vložte plovákovou vložku.

Šipka musí ukazovat ve směru přívodu.

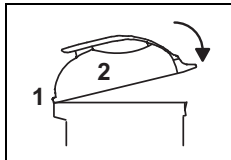

- Zaveďte výstupek na víku vysavače do zářezu určeného pro tento účel a zatlačte západkové držadlo směrem dolů, až slyšitelně zacvakne.

- Smontujte soupravu pro mokré vysávání.
- Sací hadici připojte k přívodu.

Navíc pro mokré vysávání se strojem vacumat 22T

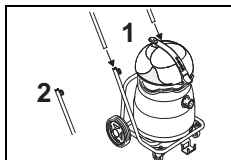

- Zasuňte manipulační rukojeť do konců trubkových profilů sklopného podvozku a utáhněte hvězdicové šrouby.

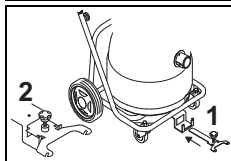

- Držák pro lištu Fixomat zasuňte do příslušného otvoru a zajistěte ho. *Lišta Fixomat se nachází v parkovací poloze.*

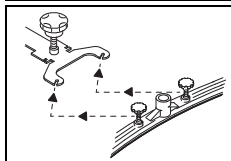

- Uvolněte upevňovací šrouby na sací liště, namontujte sací lištu a šrouby opět utáhněte. *Podložka se musí nacházet nad zavěšením sací lišty.*

- Sací hadici nasuňte na přívod lišty a sací přívod.

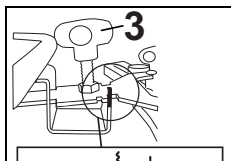

- Zvedněte držák pro lištu Fixomat, zasuňte ho směrem k nádrži až na doraz a spusťte lištu Fixomat dolů. Pomocí šroubu [3] nastavte lištu na danou podlahu.

Lišta Fixomat se nachází v pracovní poloze.

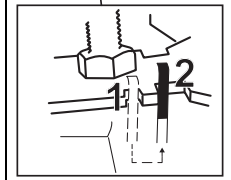

Suché vysávání



Pozor:

Tento stroj se nesmí nikdy uvádět do provozu bez nasazeného papírového sáčku.



Pozor:

Tento stroj se nesmí nikdy uvádět do provozu bez filtrační látky.

Upozornění:



Lišta Fixomat je pro suché vysávání nevhodná.

Upozornění:



Příslušenství pro suché vysávání naleznete na straně 42 v tomto návodu k použití.

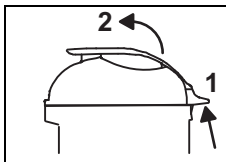

- Zatáhněte západkové držadlo [1] nahoru a zvedněte víko vysavače.

- vyjměte vložku pro mokré vysávání,
- odstraňte případné zbytky nečistot z nádrže,
- nádrž vypláchněte vodou a nechte ji vyschnout.

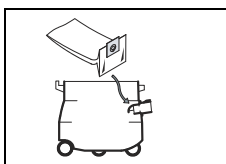

- Přetáhněte papírový sáček s dvojitým filtrem přes přívod.

Gumová příruba papírového sáčku s dvojitým filtrem musí být za výstupkem přívodu!

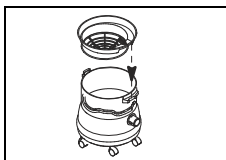

- Vložte filtrační koš.

Šipka musí ukazovat ve směru přívodu.

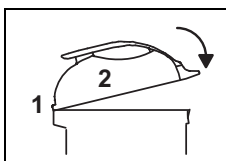

- Zaveďte výstupek na víku vysavače do zářezu určeného pro tento účel a zatlačte západkové držadlo směrem dolů, až slyšitelně zacvakne.

- Smontujte soupravu pro suché vysávání.
- Poté připojte sací hadici k přívodu.

Postup použití

Stroj	vacumat 12/22/22T
Mokrý čištění	ano
Suché čištění	ano
Čištění parket a laminátových podlah	ne

Zahájení práce

Suché a mokré vysávání



Pozor:

Nevysávejte žádné předměty, např. kovové součástky, šrouby atd. Mohly by poškodit stroj!

- Zapojte zástrčku do síťové zásuvky a stiskněte spínač zap/vyp.



Pozor:

Při dosažení jmenovitého obsahu během mokrého vysávání plovák přeruší nasávaný vzduch.

Již nebude vysávána žádná kapalina a vysavač se musí vypnout a vyprázdnit.

Upozornění:



Pokud po mokrém vysávání se strojem vacuumat 22T ještě zůstávají zbytky tekutiny, můžete změnit výšku pomocí šroubu k seřízení výšky na liště Fixomat.

Dokončovací práce

Mokré vysávání

Mokré vysávání se strojem vacuumat 12/22

Vysátá znečištěná voda musí být odstraněna v souladu s národními předpisy.

- Stiskněte aretaci a sejměte sací hadici z přívodu.
- Zatáhněte západkové držadlo [1] nahoru a zvedněte víko vysavače.

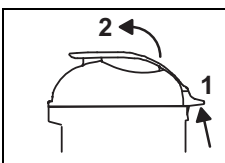

- Vyjměte plovákovou vložku a omyjte ji pod tekoucí vodou.

Upozornění:



Po každém použití se musí provést údržba plovákové vložky (strana 38).

Mokré vysávání se strojem vacuumat 22T

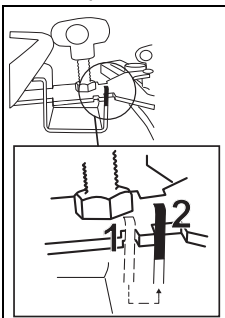

- Zvedněte držák lišty Fixomat, posuňte ho k nejbližšímu otvoru a spusťte lištu Fixomat dolů.

Lišta Fixomat se nachází v parkovací poloze.

- Stiskněte aretaci a sejměte sací hadici z přívodu a z lišty Fixomat.
- Povolte upevňovací šrouby na sací liště.
- Demontujte sací lištu a utáhněte šrouby.
- Vyčistěte lištu Fixomat kartáčkem pod tekoucí vodou.

Sklopná funkce



- Podržte podvozek a pro vyprázdnění sklopte nádrž.

Nosná funkce

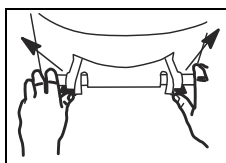

- Obě nastavovací páčky vysuňte ven.
- Vyprázdněte nádrž.

- Vypláchněte nádrž.

Suché vysávání

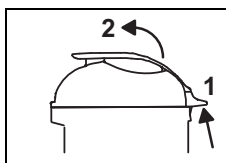

- Zatáhněte západkové držadlo [1] nahoru a zvedněte víko vysavače.

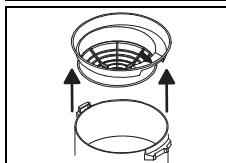

- Vyjměte filtrační koš, zkontrolujte filtrační látku z hlediska znečištění a pokud je potřeba, vyčistěte ji.

Upozornění:



Vysátá nečistota musí být zlikvidována v souladu s národními předpisy.

Pozor:



Stroj se smí uvádět do provozu pouze s funkční filtrační látkou!

Silně opotřeбенou nebo vadnou filtrační látku vyměňte.

Čištění plovákové vložky

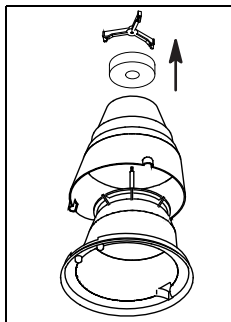

- Otočte spojkou proti směru hodinových ručiček a sejměte vnější pouzdro.

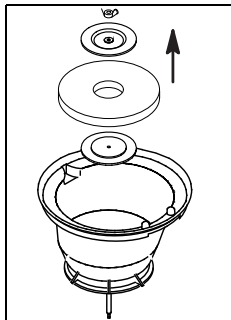

- Otočte plovákovou vložku a uvolněte křídlovou matici.

Nyní můžete vyjmout umělohmotný držák a filtr z pěnové hmoty.

- Všechny části důkladně vyčistěte pod tekoucí vodou. *Než části nasadíte zpět do stroje, nechte je zcela vyschnout.*

- Zkontrolujte plovák, zda není poškozený.

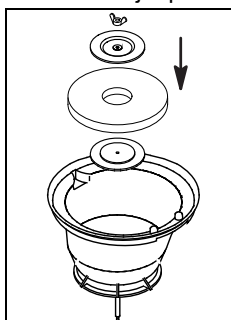

- Plovákovou vložku opět sestavte dohromady a utáhněte křídlovou matici.

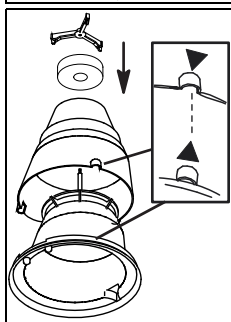

- Nyní tato dvě pouzdra smontujte dohromady.

Dbejte na značení (šipka).

- Otočte spojkou ve směru hodinových ručiček.
- Zkontrolujte:

Pokud je sací výkon nedostatečný

Vyměňte sáček na prach a proveďte údržbu filtru následujícím způsobem:

Upozornění:



Papírový sáček s dvojitým dnem je nutné odstranit v souladu s národními předpisy.

Upozornění:



Než papírový sáček s dvojitým dnem vyjmete, chvíli vyčkejte, aby se prach usadil.

- Sejměte papírový sáček s dvojitým dnem z přívodu a odstraňte ho.

- Přetáhněte prázdný papírový sáček s dvojitým filtrem přes přívod.

Gumová příruba papírového sáčku s dvojitým filtrem musí být za výstupkem přívodu!

Lehké znečištění filtrační látky

- Filtrační látku vysajte druhým vysavačem.

Silné znečištění filtrační látky

- Vyperte filtrační látku v pračce (max. 30 °C / 86 °F).
- Namontujte vlhkou filtrační látku na koš a nechte ji na vzduchu vyschnout.



Pozor:

Stroj se smí uvádět do provozu pouze se suchou a funkční filtrační látkou!

- Vložte filtrační koš.

Šipka musí ukazovat ve směru přívodu.

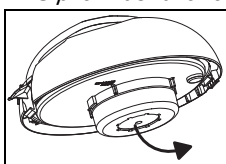

- Otočte víko vysavače a nahradte filtrační disk novým.

Musí být viditelná modrá strana filtračního disku.



Pozor:

Stroj se smí uvádět do provozu pouze s filtračním diskem doporučeným firmou TACKEL!

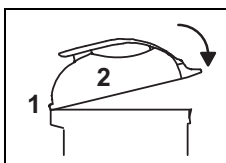

- Zaveďte výstupek na víku vysavače do zářezu určeného pro tento účel a zatlačte západkové držadlo směrem dolů, až slyšitelně zacvakne.

Ukončení obsluhy

- Vypněte stroj (spínač zap/vyp) a vytáhněte zástrčku ze síťové zásuvky.

Čištění stroje



Pozor:

Stroj nikdy nečistěte vysokotlakým čističem nebo proudem vody.

Voda, která by tak do stroje vnikla, by mohla způsobit závažné poškození mechanických a elektrických součástí.

- Otřete stroj vlhkým hadrem.

Uskladnění/parkování stroje (mimo provoz)

- Hlavní přívodní kabel volně naviňte.



Upozornění:

Nikdy neskladujte stroj, pokud je mokrá. Před smontováním ho nechte vyschnout.

Lze tak zabránit vzniku plísní a nepříjemného zápachu.

Servis, údržba a péče

Údržba stroje je předpokladem pro jeho bezchybný provoz a dlouhou životnost.



Pozor:

Je nutné používat výhradně originální díly TASKI. V opačném případě zanikají veškeré nároky na záruku!

Vysvětlení symbolů:

- ◇ = po každém úklidu, ◇◇ = každý týden,
- ◇◇◇ = každý měsíc, ⊗ = kontrolka Servis

Činnost	◇	◇◇	◇◇◇	⊗	Strana
Čištění nástrojů	•				
Kontrola/výměna papírového sáčku s dvojitým filtrem	•				
Kontrola/výměna filtračního disku		•			
Čištění/výměna filtrační látky	•				
Čištění ochrany proti přeplnění nádrže/plováku. (Ujistěte se, že lze plovákem v pracovní poloze snadno pohybovat nahoru/dolů.)	•				
Vyčistěte stroj vlhkým hadříkem.	•				

Intervaly údržby

Stroje TASKI jsou velmi kvalitní zařízení, která byla testována ve výrobě a autorizovanými kontrolory z hlediska bezpečnosti osob. Elektrické a mechanické komponenty podléhají po delší době používání opotřebení a procesu stárnutí.

- Pro zajištění provozní bezpečnosti a připravenosti stroje k provozu musí být prováděn jeho servis, a to po 500 pracovních hodinách nebo alespoň jednou ročně.



Upozornění:

V případě mimořádného namáhání a/ nebo nedostatečné údržby je nutné zvolit kratší intervaly.

Zákaznická služba

Pokud nás kontaktujete z důvodu provozní poruchy nebo pro objednání dílů, uvádějte vždy typové označení a číslo stroje.

Tyto údaje najdete na typovém štítku svého stroje. Na poslední straně tohoto návodu k použití je uvedena adresa vašeho nejbližšího servisního partnera TASKI.

Poruchy

Porucha	Možná příčina	Odstranění poruchy	Strana
Stroj nefunguje, nelze ho zapnout	Stroj je vypnutý.	• Zapněte spínač zap/vyp.	36
	Síťová zástrčka není zapojená.	• Zapojte zástrčku do síťové zásuvky.	36
	Defektní hlavní přívodní kabel.	• Vyměňte hlavní přívodní kabel.	
	Vadný spínač zap/vyp.	• Kontaktujte svého servisního partnera.	
	Motor se neotáčí.	• Kontaktujte svého servisního partnera.	
Ze stroje uniká pěna nebo kapalina.	Plovák není funkční.	• Vypněte spínač zap/vyp. • Zkontrolujte funkčnost plováku. • Odstraňte příčinu chyby.	36
Podlaha zůstává mokrá. Špinavá voda není vysávána.	Nádrž je plná.	• Vyprázdněte nádrž.	36
	Lišta Fixomat není správně nastavená.	• Nastavte lištu Fixomat. • Nastavte lamelu.	36
Špatný sací výkon.	Nádrž je plná.	• Vyprázdněte nádrž.	36
	Filtrační látka je znečištěná.	• Vyčistěte nebo vyměňte filtrační látku.	36
	Filtrační disk je znečištěný.	• Vyměňte filtrační disk.	36
	Ucpaná hadice nebo prachová hubice (např. kousky dřeva, zbytky tkaničky).	• Odstraňte cizí tělesa.	36
	Síťový filtr je znečištěný.	• Vyčistěte nebo vyměňte síťový filtr.	
	Lišta Fixomat není správně nastavená.	• Nastavte lištu Fixomat. • Nastavte lamelu.	

Technické údaje

Stroj	vacumat 12		vacumat 22		vacumat 22T		
Jmenovité napětí	220–240 V ~	110-120V ~	220–240 V ~	110-120V ~	220–240 V ~	110-120V ~	AC
Frekvence	50 až 60	60	50 až 60	60	50 až 60	60	Hz
Jmenovitý výkon nominální	1000	850	1000	850	1000	850	W
Rozměry (d x š x v)	39 x 44 x 55	39x44x55	39 x 44 x 65	39x44x65	90 x 70 x 98	90x70x98	cm
Délka hlavního přívodního kabelu	10	10	10	10	10	10	m
Maximální hmotnost stroje připraveného k provozu	10	10	10.5	10.5	19	19	kg
Objem nádrže mokré/suché vysávání +/-5 %	12 až 18	12 až 18	22 až 28	22 až 28	22 až 28	22 až 28	l

Zjištěné hodnoty podle IEC 60335-2-69							
Hladina akustického tlaku LpA	73						dB (A)
Nejistota KpA	4						dB (A)
Celková hodnota vibrací	<2,5						m/s ²
Nejistota K	0,25						m/s ²
Ochrana proti rozstříku vody	IPX4						
Třída ochrany	II	I	II	I	II	I	k

Příslušenství

Č.	Výrobek
8504480	Souprava pro mokré vysávání Premium, obsah: sací hadice 2,2 m kompletní, sací trubice, úhlová spojka, hubice pro pevné lamely
8504490	Souprava pro mokré vysávání Standard, obsah: sací hadice 2,2 m kompletní, sací trubice, plastová hubice s pevnými lamelami
8504500	Sada pro suché vysávání pro vac 12 s těmito součástmi: Univerzální prachová hubice 30 cm (oranžová), filtrační koš, filtrační látka, papírový sáček s dvojitým filtrem (balení po 10 kusech)
8504930	Sada pro suché vysávání pro vac 22/22T s těmito součástmi: Univerzální prachová hubice 30 cm (oranžová), filtrační koš, filtrační látka, papírový sáček s dvojitým filtrem (balení po 10 kusech)
8504530	Zvláštní příslušenství

Přeprava



Upozornění:

Stroj přepravujte ve svislé poloze.



Upozornění:

Zajistěte, aby byl stroj v přepravním vozidle pevně ukotvený a zabezpečený.

Likvidace



Upozornění:

Stroj a příslušenství je po jejich vyřazení nutné odvézt k odborné likvidaci provedené v souladu s místními předpisy. Vaši servisní partneři Diversey vám při tom rádi poskytnou podporu,

Přehled

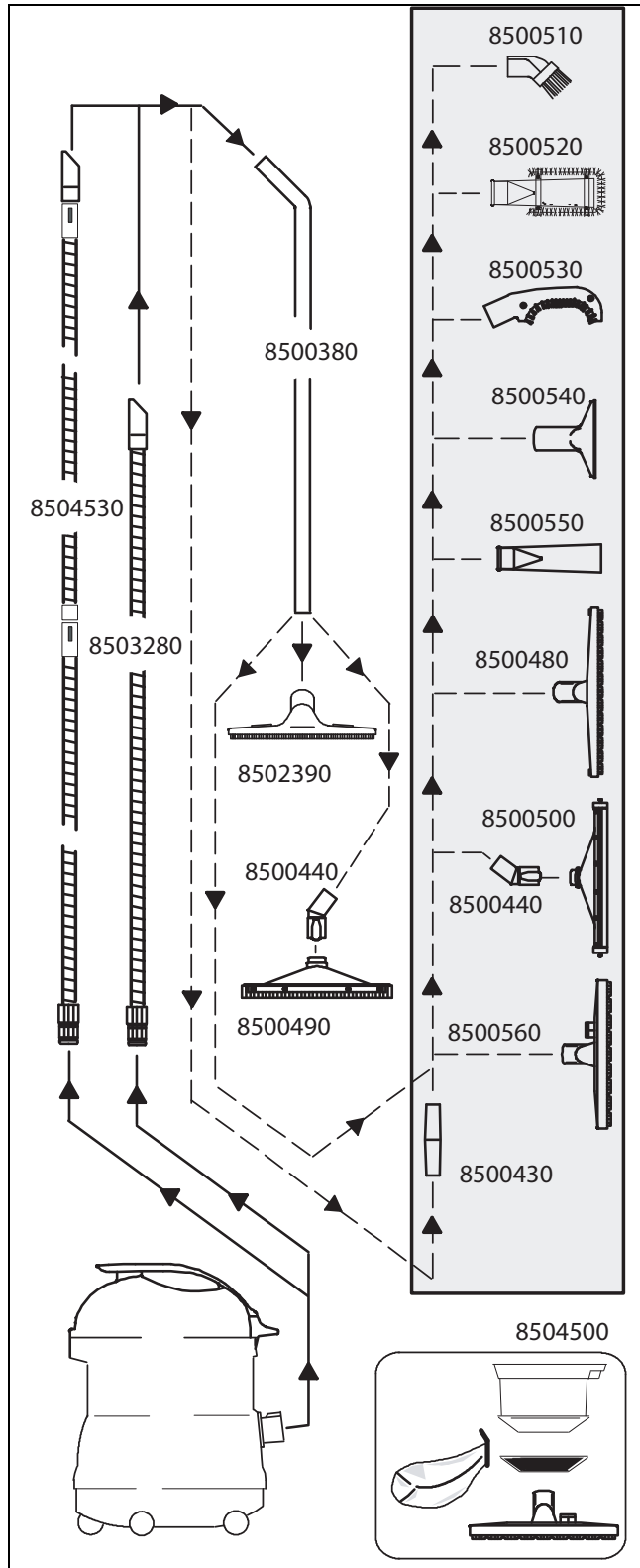

Oversættelse af den originale Brugervejledning

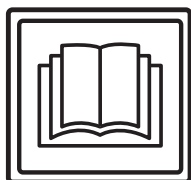

FORSIGTIG!

Læs betjeningsvejledningen og sikkerhedsanvisningerne grundigt igennem, inden du bruger maskinen første gang.

Opbevar betjeningsvejledningen et sted, hvor du let kan få adgang til den, hvis du får brug for at læse i den på et senere tidspunkt.

Symbolforklaring



Fare:

Dette symbol gør opmærksom på vigtige oplysninger. Hvis du ikke overholder disse anvisninger, kan det medføre personskader og / eller omfattende materielle skader!



Vigtigt:

Dette symbol gør opmærksom på vigtige oplysninger. Hvis du ikke overholder disse anvisninger, kan det medføre fejl og materielle skader.



Bemærk!

Dette symbol gør opmærksom på vigtige oplysninger i sammenhæng med effektiv brug af produktet. Hvis du ikke overholder disse anvisninger, kan der opstå fejl!

• Det indeholder anvisninger om de arbejdsstrin, der skal udføres i rækkefølge.

Indhold

Sikkerhedsanvisninger	44
Rengøringsmidler	46
Yderligere dokumentation	46
Oversigt over maskinens opbygning	47
Før idrifttagning	48
Arbejdsstart	49
Afsluttende arbejde	49
Afslutning af arbejdet	51
Service, vedligeholdelse og pleje	51
Funktionsfejl	52
Tekniske specifikationer	52
Tilbehør	53
Transport	53
Bortskaffelse	53
Oversigt	54

Korrekt anvendelse

Maskinerne er beregnet til professionel anvendelse (f.eks. på hoteller, skoler, hospitaler, fabrikker, i indkøbscentre, sports-haller, kontorer og lign.)

Ved anvendelsen skal denne betjeningsvejledning overholdes nøje og for de enkelte typer gælder de teknikker, der står på siden 48.

Maskinen må kun bruges til rengøring indendørs.



Vigtigt:

Vådrensning af parket- og laminatgulve med denne maskine sker på egen risiko.



Fare:

Hvis der foretages ændringer på denne maskine, som ikke er godkendt af Diversey, er sikkerhedsmærkerne og CE-mærkningen for denne maskine ikke længere gyldige. Hvis maskinen bruges til andre formål end dem, den er beregnet til, kan det medføre personskader, skader på maskinen og skader i de umiddelbare omgivelser. I sådanne tilfælde bortfalder ethvert garanti- og erstatningskrav.

Sikkerhedsanvisninger

TASKI-maskiner er konstrueret i overensstemmelse med de gældende sikkerheds- og sundhedskrav i de relevante EU-direktiver og er derfor forsynet med et CE-mærke.



Fare:

Maskinen må kun anvendes af personer, som er blevet instrueret i brugen af den og har vist, at de er i stand til at betjene maskinen korrekt, og som desuden udtrykkeligt har fået til opgave at anvende den.



Fare:

Maskinen må ikke bruges af personer med nedsatte fysiske, sensoriske eller mentale evner, ej heller personer, der mangler erfaring og viden. Dette gælder også børn.
Børn skal være under opsyn, så de ikke leger med maskinen.



Fare:

Maskinen må ikke anvendes eller opbevares i lokaler med eksplosionsfarlige og let brændbare materialer (som f.eks. benzin, opløsningsmidler, olie, støv m.m.).

Maskinens elektriske og mekaniske komponenter kan antænde sådanne materialer.



Fare:

Maskinen må ikke anvendes til opsugning af giftige, sundhedsskadelige, ætsende eller irriterende materialer (som f.eks. farligt støv m.m.). Filtersystemet kan ikke filtrere sådanne materialer fra på tilstrækkeligt effektiv vis,

og derfor kan brugerens og øvrige tilstedeværendes helbred være i fare.

**Fare:**

Vær altid meget opmærksom på omgivelserne og eventuelle personer i den umiddelbare nærhed, især børn. Sørg altid for at sænke hastigheden på steder med dårligt udsyn, f.eks. ved døre eller foran sving.

**Fare:**

Det er ikke tilladt at transportere personer eller genstande på maskinen.

**Fare:**

I tilfælde af fejl eller defekter samt efter et sammenstød eller lignende uheld, skal maskinen efterses af en autoriseret fagmand, inden den tages i brug igen. Dette gælder også, hvis maskinen har stået ude i det fri, har været nedsænket i vand eller har været udsat for fugt.

**Fare:**

Ved skader på sikkerhedsrelevante dele som skureemne, hovedledning eller cover til de strømførende dele skal maskinen standses og slukkes med det samme!

**Fare:**

Maskinen må ikke stilles, parkeres eller opbevares på hældninger.

**Fare:**

Ved reparation eller vedligeholdelse skal maskinen være slukket.

**Fare:**

Undersøg jævnligt de elektriske ledningsføringer for evt. skader eller ælde og undlad at betjene maskinen, hvis den ikke er i fejlfri stand, og sørg for, at den bliver vedligeholdt af faguddannet personale!

**Vigtigt:**

Maskinen skal beskyttes, så den ikke kan bruges af uvedkommende. Opbevar derfor maskinen i et aflåst rum inden du fjerner dig fra den.

**Vigtigt:**

Maskinen må kun anvendes og opbevares i tørre omgivelser med relativt lidt støv ved temperaturer på mellem +10 og +35 grader.

**Vigtigt:**

Reparationer af mekaniske eller elektriske dele på maskinen skal udføres af autoriserede fagfolk, som har kendskab til alle relevante sikkerhedsforskrifter i denne forbindelse.

**Vigtigt:**

Der må kun anvendes værktøj (børster, rondeller o.lign.), som er nævnt i afsnittet Tilbehør i denne betjeningsvejledning, eller som anbefales af TASKI-konsulenten. Hvis der anvendes andre børster eller andet værktøj, kan det begrænse maskinens sikkerhed og funktioner.

**Vigtigt:**

Sørg altid for at overholde de gældende nationale forskrifter vedrørende personbeskyttelse og ulykkesforebyggelse samt producentens anvisninger vedrørende anvendelse af rengøringsmidler.

**Vigtigt:**

Det er forbudt at trække strømskiftet ud eller sætte det i, hvis man har våde hænder.

**Vigtigt:**

Kontroller om den forsyningsspænding, der er angivet på typeskiltet, svarer til den lokale forsyningsspænding på anvendelsesstedet.

**Vigtigt:**

Sørg for, at hovedledningen ikke bliver beskadiget af på grund af varme, olie og skarpe kanter.

**Vigtigt:**

Sluk øjeblikkeligt for sugeenheden, hvis der kommer skum eller væske ud af maskinen!

**Vigtigt:**

TASKI-maskiner og -apparater er konstrueret på en måde, så de – ifølge den aktuelle videnskabelige forskning – ikke udsender støj eller afgiver vibrationer, der er til skade for sundheden. Se tekniske specifikationer på side 52.

Rengøringsmidler



Bemærk!

TASKI-maskiner er konstrueret til at opnå optimale rengøringsresultater med TASKI-rengøringsmidler.

Brug af andre rengøringsmidler kan medføre driftsfejl og skader på maskinen eller omgivelserne.

Af samme årsag anbefaler vi, at der udelukkende anvendes TASKI-rengøringsmidler ved brug af denne maskine.

Fejl, der skyldes anvendelse af forkerte rengøringsmidler, er ikke omfattet af garantien.

Henvend dig hos din TASKI-servicepartner, hvis du vil have nærmere oplysninger.

Yderligere dokumentation



Bemærk!

Du kan finde det elektriske diagram til denne maskine på reservedelslisten.

Kontakt kundeservice for yderligere informationer.

Oversigt over maskinens opbygning

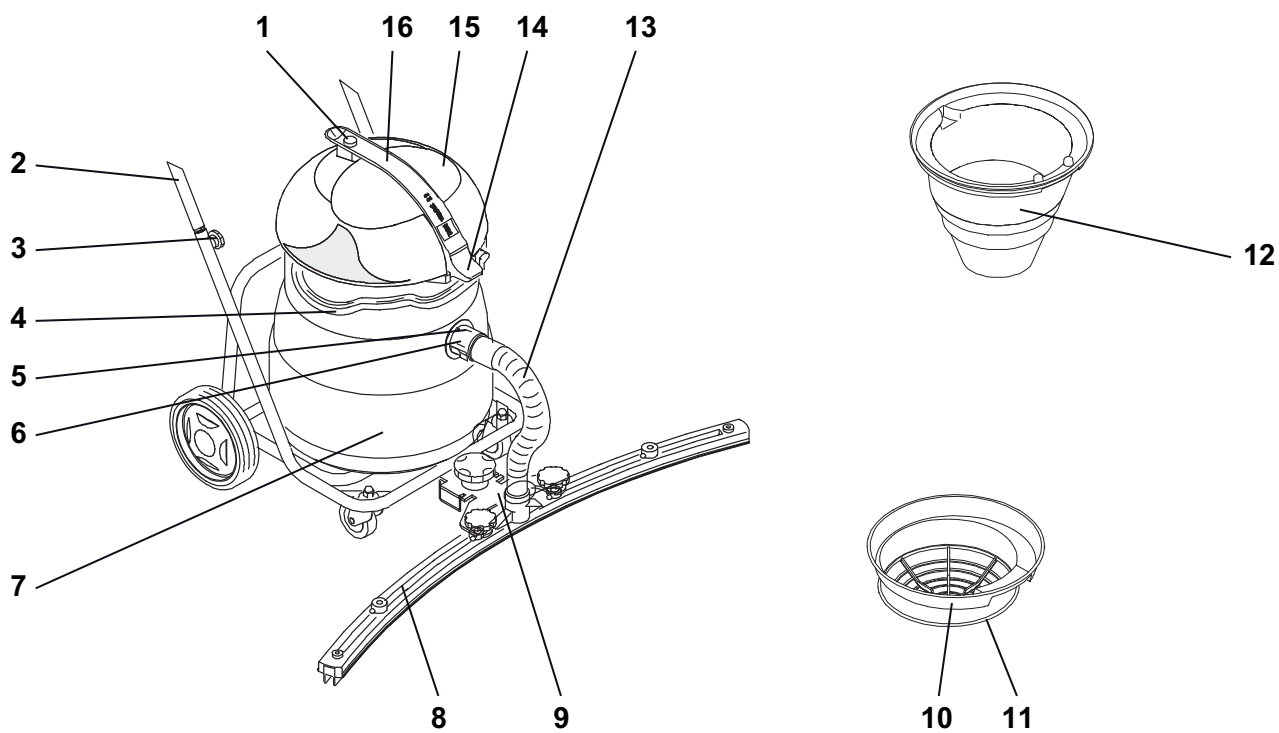

- 1 Tænd/sluk-kontakt
- 2 Tipstel med stødbøjle
- 3 Stjerneskruer (til montering af stødbøjlen)
- 4 Bærebøjle
- 5 Lås til sugeslange
- 6 Indtag
- 7 Tank
- 8 Skviser/sugefod
- 9 Holder til Fixomat-dyse
- 10 Filterkurv
- 11 Filterdug
- 12 Flyderholder
- 13 Sugslange til Fixomat-dyse
- 14 Fastgørelses håndtag
- 15 Tanklåg
- 16 Bærehåndtag

DA

Før idrifttagning

Våd støvsugning med vacumat 12/22/22T

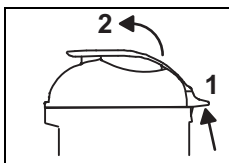

- Træk fastgørelseshåndtaget [1] opad og løft tanklåget af.

Kontroller om flyderholderen er monteret. Hvis ikke:

- tag indsættet til tørsugning og dobbelt filter papirpose dorsalino ud.
- tag det forefaldende skidt ud af tanken.
- Sæt flyderholderen i.

Pilen skal pege i retning af indtaget.

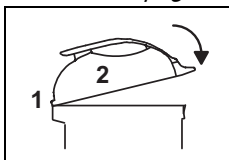

- Flyt tanklågets knast i guiden, der er beregnet til det, og tryk fastgørelseshåndtaget nedad indtil du hører at det falder i hak.

- Sæt vådsugningssættet sammen.
- Sæt sugeslangen på indtaget.

Yderligere om våd sugning med vacumat 22T

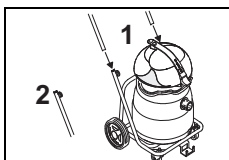

- Stik stødbøjlen i tipstallets rørende og spænd stjerneskrueerne.

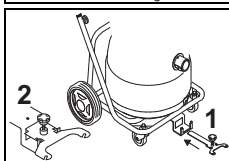

- Skub holderen til Fixomat-dysen i den dertil indrettede åbning og sæt den i hak.
Fixomat-dysen er i parkeringsposition.

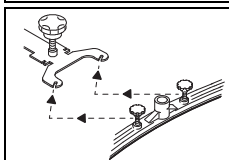

- Løsn fastgørelsesskrueerne på skviseren, monter skviseren og spænd skrueerne igen.
Underlægsskiven skal være oven over skviserholderen.

- Sæt sugeslangen på skviserstudsene og indtaget.

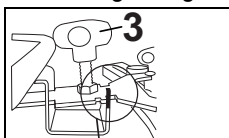

- Løft og skub holderen til Fixomat-dysen i retning af tanken indtil den er i bund og sænk Fixomat-dysen. Brug skruen [3] til at indstille skviseren i forhold til gulvet.

Fixomat-dysen er i arbejdsstilling.

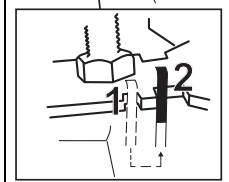

Tøvsugning



Vigtigt:

Maskinen må aldrig bruges uden dobbelt filter papirpose dorsalino sat i.



Vigtigt:

Maskinen må aldrig bruges uden filterdug.

Bemærk!



Fixomat-dysen egner sig ikke til tørsugning.

Bemærk!



Tilbehøret til tørsugning findes på side 53 i denne brugervejledning.

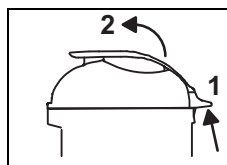

- Træk fastgørelseshåndtaget [1] opad og løft tanklåget af.

- tag indsættet til våd sugning ud.
- tag det forefaldende skidt ud af tanken.
- skyl tanken med vand og lad den tørre.

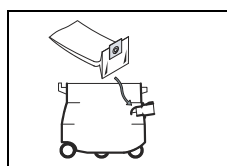

- Træk dobbelt filter papirpose dorsalino sugeslangen over indtaget.
Gummiflansen på dobbelt filter papirpose dorsalino skal være bagved indtagets knast.

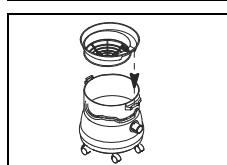

- Sæt filterkurven i.
Pilen skal pege i retning af indtaget.

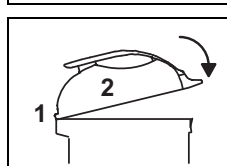

- Flyt tanklågets knast i guiden, der er beregnet til det, og tryk fastgørelseshåndtaget nedad indtil du hører at det falder i hak.

- Sæt tørsugningssættet sammen.
- Sæt så sugeslangen på indtaget.

Anvendelsesteknik

Maskine	vacumat 12/22/22T
Våd rengøring	ja
Tør rengøring	ja
Rengøring af parket og laminat	nej

Arbejdsstart

Tør og vådsugning



Vigtigt:

Sug ikke dele som f.eks. metaldele, skruer osv. De kan beskadige maskinen.



Vigtigt:

Hvis det nominelle indhold nås under vådsugningen, afbrydes sugeluften af flyderen.

Der suges ikke mere væske op og støvsgeren skal slukkes og tømmes.

Bemærk!



Hvis der stadig sidder rester tilbage efter våd sugning med vacumat 22T, kan du ændre højden vha. Fixomatdysens skrue til højdeindstilling.

Afsluttende arbejde

Våd sugning

Våd sugning med vacumat 12/22

Det opsugede snavsede vand skal bortskaffes i henhold til de nationale bestemmelser.

- Tryk på håndtaget og træk sugeslangen af indtaget.
- Træk fastgørelseshåndtaget [1] opad og løft tanklåget af.

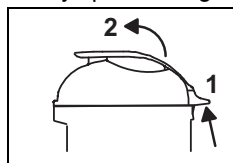

- Tag flyderholderen ud og rengør den under rindende vand.

Bemærk!



Flyderholderen skal vedligeholdes efter hver anvendelse (se 49).

Våd sugning med vacumat 22T

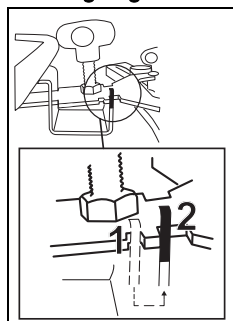

- Løft og skub holderen til Fixomat-dysen indtil den næste åbning og sænk Fixomat-dysen.

Fixomat-dysen er i parkeringspositionen.

- Tryk på håndtaget og træk sugeslangen af indtaget og Fixomat-dysen.
- Løsn fastgøringsskruerne på skviseren.
- Afmonter skviseren og spænd skruerne.
- Rengør Fixomat-dysen under rindende vand ved hjælp af en børste.

Tippefunktion



- Hold stellet og tip tanken for at tømme den.

Bærefunktion

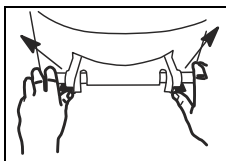

- Skub de to rasterhåndtag udad.
- Tøm tanken.

- Skyl tanken.

Tøvsugning

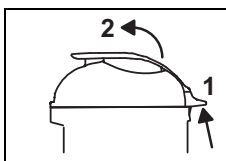

- Træk fastgørelseshåndtaget [1] opad og løft tanklåget af.

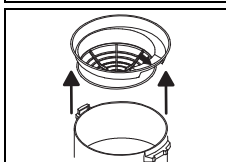

- Tag filterkurven ud, kontroller filterdugen for tilsmudsning og rengør den om nødvendigt.

Bemærk!



Det opsugede støv skal bortskaffes i henhold til de nationale bestemmelser.

Vigtigt:



Maskinen må kun bruges med en funktionsdygtig filterdug. Udskift filterduge der er stærkt slidte eller beskadigede.

Rengøring af flyderholderen

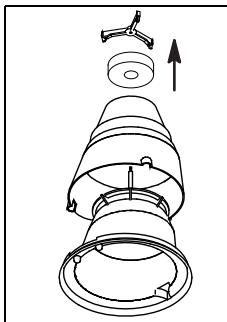

- Drej filterholderen mod uret og træk det udvendige kammer af.

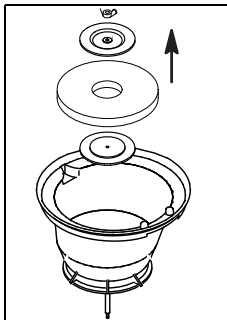

- Vend flyderholderen om og løs vingenøtrikken.

Du kan så tage plastholderen og skumplastfilteret ud.

- Gør alle dele rene under rindende vand.
Lad alle delene tørre helt inden du bruger dem.
- Kontroller at flyderen ikke er beskadiget.

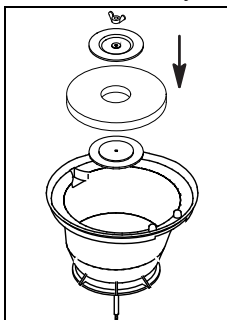

- Sæt flyderholderen sammen igen og spænd vingemøtrikken.

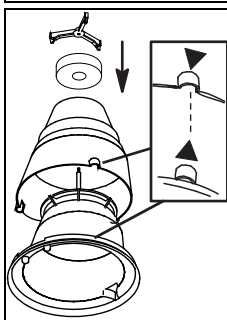

- Sæt så de to kamre sammen.
Vær opmærksom på markeringen (pil).

- Spænd filterholderen i urets retning.
- Kontrollér:

- Træk den tomme dobbelt filter papirpose dorsalino over indtaget.

Gummiflansen på dobbelt filter papirpose dorsalino skal være bagved indtagets knast.

Let tilsmudsning af filterdugen

- Støvsug filterdugen med en anden støvsuger.

Stærk tilsmudsning af filterdugen

- Vask filterdugen i vaskemaskinen (maks. 30° C).
- Monter den fugtige filterdug på tilbehørskurven og lad den lufttørre.



Vigtigt:

Maskinen må kun bruges med en tør og funktionsdygtig filterdug.

- Sæt filterkurven i.

Pilen skal pege i retning af indtaget.

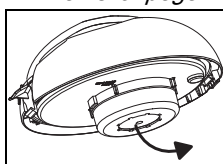

- Vend tanklåget om og udskift filterskiven med en ny.

Filterskivens blå side skal være synlig.



Vigtigt:

Maskinen må kun bruges med en filterskive, der er anbefalet af TASKI.

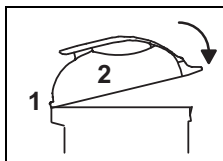

- Flyt tanklågets knast i guiden, der er beregnet til det, og tryk fastgørelses-håndtaget nedad indtil du hører at det falder i hak.

Hvis sugedylsen er utilstrækkelig

Udskift støvposen og vedligehold filtrene som beskrevet nedenfor:



Bemærk!

Dobbelt filter papirpose dorsalino skal bortskaffes korrekt i henhold til de nationale bestemmelser.



Bemærk!

Inden du tager dobbelt filter papirpose dorsalino ud, skal du vente et øjeblik indtil støvet har lagt sig.

- Tag dobbelt filter papirpose dorsalino af maskinen og bortskaf den.

Afslutning af arbejdet

- Sluk maskinen (til/fra-kontakt) og træk stikket ud af stikkontakten.

Rengøring af maskinen



Vigtigt:

Rengør aldrig maskinen med en højtryksrensers eller en vandslange.

Vand, der trænger ind i maskinen, kan forårsage store skader på mekaniske og elektriske dele.

- Tør maskinen af med en fugtig klud.

Opbevaring/parkering af maskine (ikke i drift)

- Vikl hovedledningen løst op.



Bemærk!

Maskinen må aldrig opbevares mens den er våd. Lad den tørre inden den samles.

På den måde undgås skimmeldannelse og ubehagelige lugte.

Service, vedligeholdelse og pleje

For at maskinen kan fungere korrekt og få en lang levetid, skal den vedligeholdes.



Vigtigt:

Der må kun anvendes originale TASKI-reservedele, ellers bortfalder garantien og eventuelle erstatningskrav.

Symbolforklaring:

◇ = efter hver rengøring, ◇◇ = hver uge, ◇◇◇ = hver måned, ⊗ = servicelampe

Aktivitet	◇	◇◇	◇◇◇	⊗	Side
Rengøring af børster	•				
Kontrollér/udskift Dobbelt filter papirpose dorsalino	•				
Kontrollér/udskift filterskive		•			
Rengøring/udskiftning af filterdug	•				
Rengør tankens/flyderens overfyldningsbeskyttelse. (Kontroller at flyderen i brugsstilling nemt kan bevæges opad/nedad)	•				
Rengøring af maskine med fugtig klud	•				

Vedligeholdelsesintervaller

TASKI-maskiner er maskiner af høj kvalitet, hvis sikkerhed er blevet kontrolleret på fabrikken og af autoriserede kontrollører. Elektriske og mekaniske komponenter slides og ældes, efterhånden som de anvendes.

- For at opretholde en høj driftssikkerhed og funktionsdygtighed skal der gennemføres et serviceeftersyn på maskinerne, når vedligeholdelsesindikatoren lyser eller efter 500 arbejdstimer mindst en gang om året.



Bemærk!

Ved ekstraordinær høj belastning og eller utilstrækkelig vedligeholdelse skal intervallerne være kortere.

Kundeservice

Hvis du henvender dig til os på grund af en funktionsfejl eller en bestilling, skal du altid oplyse typenummer og maskinnummer.

Du kan finde begge numre på din maskines typeskilt. På den sidste side i denne betjeningsvejledning kan du finde adressen på en TASKI-servicepartner i nærheden af dig.

Funktionsfejl

Funktionsfejl	Mulig årsag	Afhjælpning af fejl	Side
Maskine fungerer ikke og kan ikke tændes	Maskinen er slået fra.	• Tænd til/fra-kontakten	47
	Strømtikket er ikke sat i	• Slut strømtikket til stikkontakten	47
	Netkabel defekt	• Udskift netkablet	
	Til/fra-kontakt defekt	• Kontakt din servicepartner.	
	Motoren drejer ikke rundt	• Kontakt din servicepartner.	
Der slipper skum eller væske ud af maskinen	Flyderen fungerer ikke	• Sluk til/fra-kontakten • Kontroller at flyderen fungerer. • Afhjælp fejlens årsag	47
Gulvet bliver ved med at være vådt. Det snavsede vand suges ikke op	Tanken er fuld	• Tøm tanken	47
	Fixomat-dysen er ikke indstillet rigtigt	• Indstil Fixomat-dysen • Indstil bladet	47
Maskinen suger ikke tilstrækkeligt	Tanken er fuld	• Tøm tanken	47
	Filterdugen er beskidt	• Udskift eller rengør filterdugen	47
	Filterskiven er beskidt	• Udskift filterskiven	47
	Slangen eller støvdysen er tilstoppet (med f.eks. små træstykker eller stofrester).	• Fjern fremmedlegemerne	47
	Tørstoffilteret er beskidt	• Udskift eller rengør tørstoffilteret	
	Fixomat-dysen er ikke indstillet rigtigt	• Indstil Fixomat-dysen • Indstil bladet	

Tekniske specifikationer

Maskine	vacumat 12		vacumat 22		vacumat 22T		
Mærkespænding	220-240V~	110-120V~	220-240V~	110-120V~	220-240V~	110-120V~	AC
Frekvens	50-60	60	50-60	60	50-60	60	Hz
Nominel ydelse	1000	850	1000	850	1000	850	W
Mål (L x B x H)	39x44x55	39x44x55	39x44x65	39x44x65	90x70x98	90x70x98	cm
Hovedledningens længde	10	10	10	10	10	10	m
Maksimal vægt, driftsklar maskine	10	10	10.5	10.5	19	19	kg
Tankvolumen våd / tør +/- 5 %	12 / 18	12 / 18	22 / 28	22 / 28	22 / 28	22 / 28	l

Beregnede værdier i henhold til IEC 60335-2-69							
Støjniveau LpA	73						dB (A)
Usikkerhed KpA	4						dB (A)
Samlet svingningsværdi	< 2.5						m/s2
Usikkerhed K	0.25						m/s2
Stænkvandsbeskyttelse	IPX4						
Beskyttelsesklasse	II	I	II	I	II	I	k

Tilbehør

Nr.	Artikel
8504480	Premium-vådsugningssæt bestående af: Sugeslange 2,2 m komplet, sugerør, vinkelkobling, dyse til stive blade
8504490	Standard-vådsugningssæt bestående af: Sugeslange 2,2 m komplet, sugerør, plasticdyse med stive blade
8504500	Tørsugningssæt til vac 12 bestående af: Universal støvdyse 30 cm (orange), filterkurv, filterdug, dobbel filter papirpose dorsalino (pakke med 10 styk)
8504930	Tørsugningssæt til vac 22/22T bestående af: Universal støvdyse 30 cm (orange), filterkurv, filterdug, dobbel filter papirpose dorsalino (pakke med 10 styk)
8504530	Specialtilbehør

Transport

Bemærk!



Maskinen skal transporteres i stående tilstand.

Bemærk!



Sørg for, at maskinen er surret godt fast og sikret tilstrækkeligt på det køretøj, den skal transporteres på.

Bortskaffelse

Bemærk!



Maskine og tilbehør skal bortskaffes korrekt og i henhold til gældende nationale bestemmelser. Det kan din Diversey-servicepartner være dig behjælpelig med.

Oversigt

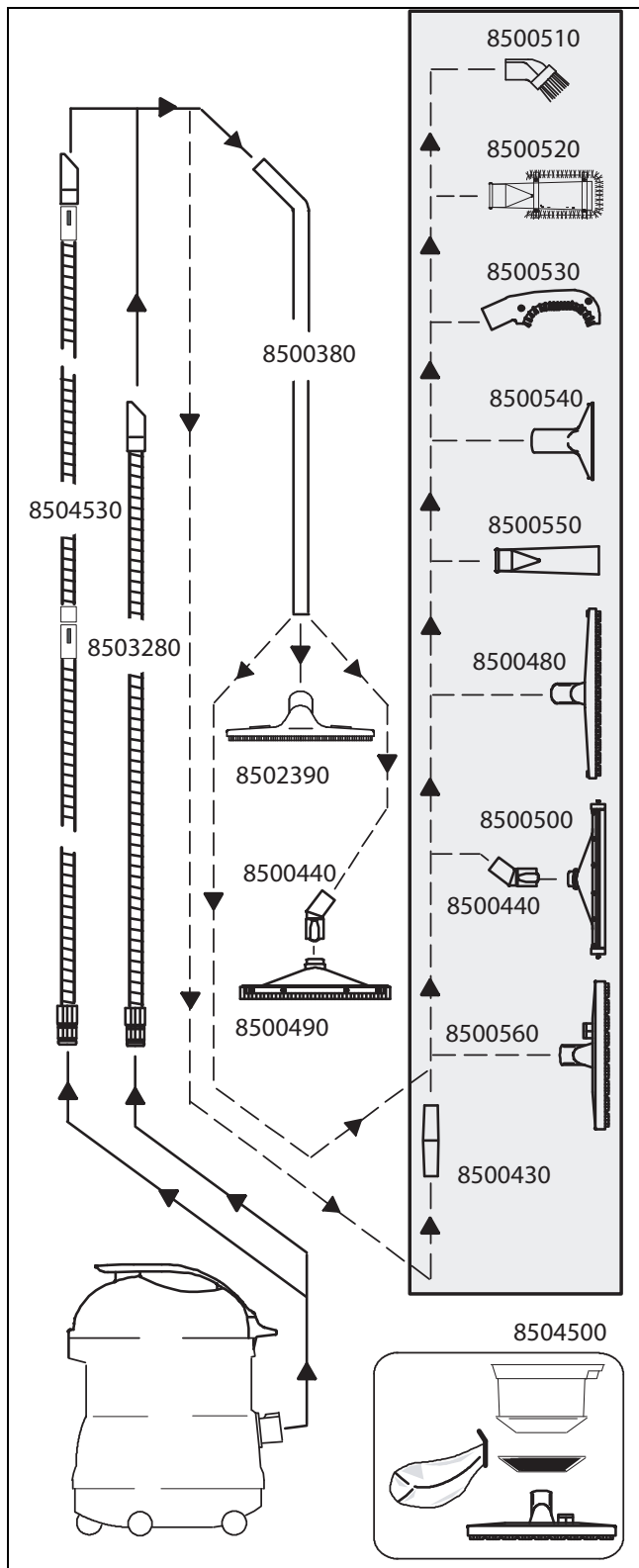

Originalbedienungsanleitung

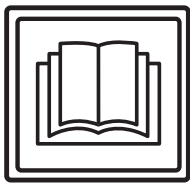

VORSICHT!

Vor der ersten Inbetriebnahme der Maschine sind die Bedienungsanleitung und Sicherheitshinweise unbedingt zu lesen.

Bewahren Sie die Bedienungsanleitung sorgfältig und griffbereit auf, um jederzeit nachschlagen zu können.

Zeichenerklärung



Gefahr:

Dieses Symbol weist auf wichtige Informationen hin. Das Nichtbefolgen dieser Hinweise kann zur Gefährdung von Personen und / oder umfangreichen Sachschäden führen!



Achtung:

Dieses Symbol weist auf wichtige Informationen hin. Das Nichtbefolgen dieser Hinweise kann zu Störungen und Sachschäden führen!



Hinweis:

Dieses Symbol weist auf wichtige Informationen im Zusammenhang mit der effizienten Nutzung des Produktes hin. Das Nichtbefolgen dieser Hinweise kann zu Störungen führen!

• Es enthält Hinweise zu den Arbeitsschritten, die Sie der Reihe nach ausführen müssen.

Inhaltsverzeichnis

Sicherheitshinweise	55
Reinigungsprodukte	57
Erweiterte Dokumente	57
Aufbauübersicht	58
Vor Inbetriebnahme	59
Arbeitsbeginn	60
Abschlussarbeiten	60
Arbeitsende	62
Service, Wartung und Pflege	62
Störungen	63
Technische Informationen	63
Zubehör	64
Transport	64
Entsorgung	64
Übersicht	65

Bestimmungsgemässe Verwendung

Die Maschinen sind für den gewerblichen Einsatz (z.B. in Hotels, Schulen, Krankenhäuser, Fabriken, Einkaufszentren, Sporthallen, Büros u.ä.) bestimmt.

Unter strikter Berücksichtigung dieser Bedienungsanleitung gelten für die einzelnen Typen die auf der Seite 59 angegebenen Anwendungstechniken.

Diese Maschinen sind ausschliesslich für die Verwendung im Innenbereich konzipiert.



Achtung:

Die Nassreinigung von Parkett- und Laminatböden mit dieser Maschine erfolgt auf eigenes Risiko.



Gefahr:

Nicht von Diversey autorisierte Änderungen an der Maschine führen zum Erlöschen von Sicherheitszeichen und der CE-Konformität. Ein Einsatz der Maschine entgegen der bestimmungsgemässen Verwendung kann zu Personenschäden, Schäden an der Maschine und in der Arbeitsumgebung führen. In solchen Fällen verfallen in der Regel jegliche Garantie- und eventuelle Gewährleistungsansprüche.

Sicherheitshinweise

TASKI-Maschinen entsprechen aufgrund ihrer Bauart und Konstruktion den einschlägigen, grundlegenden Sicherheits- und Gesundheitsanforderungen der EG-Richtlinien und tragen daher das CE-Zeichen.



Gefahr:

Die Maschine darf nur von Personen verwendet werden, welche im Gebrauch angemessen unterwiesen sind oder ihre Fähigkeiten zum Bedienen nachgewiesen haben und ausdrücklich mit der Benutzung beauftragt sind.



Gefahr:

Die Maschine darf nicht von Personen mit verringerten physischen, sensorischen oder mentalen Fähigkeiten, einschliesslich Kinder, oder einem Mangel an Erfahrung und Wissen benutzt werden.

Kinder sind zu beaufsichtigen, um sicherzustellen, dass sie nicht mit der Maschine spielen.



Gefahr:

Die Maschine darf nicht in Räumen verwendet werden, in denen explosionsgefährdete und leicht brennbare Stoffe (z.B. Benzin, Lösungsmittel, Heizöl, Staub usw.) gelagert oder verarbeitet werden.

Die elektrischen oder mechanischen Komponenten könnten zur Entzündung dieser Stoffe führen.

**Gefahr:**

Die Maschine darf nicht zum Aufsaugen von giftigen, gesundheitsschädlichen, ätzenden oder reizenden Stoffen (z.B. gefährlicher Staub usw.) verwendet werden. Das Filtersystem filtert Stoffe dieser Art nicht ausreichend heraus.

Mögliche Beeinträchtigungen der Gesundheit des Anwenders und Dritter sind nicht auszuschliessen.

**Gefahr:**

Achten Sie auf die örtlichen Gegebenheiten wie auf Dritte und Kinder! Insbesondere muss in der Nähe von unübersichtlichen Stellen, wie z.B. vor Türen oder Kurven, die Geschwindigkeit verlangsamt werden.

**Gefahr:**

Mit dieser Maschine dürfen keine weiteren Personen und Gegenstände transportiert werden.

**Gefahr:**

Bei Auftreten einer Fehlfunktion oder eines Defekts sowie nach einer Kollision oder einem Umsturz muss die Maschine vor einer erneuten Inbetriebnahme durch eine autorisierte Fachkraft überprüft werden. Dasselbe gilt, wenn die Maschine im Freien belassen, in Wasser getaucht bzw. Feuchtigkeit ausgesetzt war.

**Gefahr:**

Bei Beschädigungen sicherheitsrelevanter Teile, wie beispielsweise Bürstenabdeckung, Netzkabel oder Abdeckungen, die Zugang zu stromführenden Teilen ermöglichen, ist der Betrieb der Maschine unverzüglich zu unterbrechen!

**Gefahr:**

Die Maschine darf nicht auf Neigungen angehalten, abgestellt oder gelagert werden.

**Gefahr:**

Bei allen Arbeiten an der Maschine muss die Maschine ausgeschaltet werden.

**Gefahr:**

Prüfen Sie regelmässig das Netzkabel auf mögliche Defekte oder Alterung und nehmen Sie die Maschine nicht in Betrieb, wenn es nicht in einwandfreiem Zustand ist, sondern lassen Sie sie durch eine autorisierte Fachkraft instandsetzen!

**Achtung:**

Die Maschine muss vor unbefugter Verwendung geschützt werden. Verwahren Sie die Maschine deshalb in einem abgeschlossenen Raum, bevor Sie sich von der Maschine entfernen.

**Achtung:**

Die Maschine darf nur in einem trockenen, staubarmen Umfeld bei Temperaturen von +10 bis +35 Grad betrieben und gelagert werden.

**Achtung:**

Reparaturarbeiten an mechanischen oder elektrischen Teilen der Maschine dürfen nur von autorisierten Fachkräften durchgeführt werden, welche mit allen hier relevanten Sicherheitsvorschriften vertraut sind.

**Achtung:**

Es dürfen ausschliesslich Werkzeuge (Bürsten, Pads oder Ähnliches) verwendet werden, die in dieser Bedienungsanleitung unter Zubehör festgelegt oder durch den TASKI-Berater empfohlen werden. Andere Werkzeuge können Sicherheit und Funktionen der Maschine beeinträchtigen.

**Achtung:**

Nationale Vorschriften zum Personenschutz und zur Unfallverhütung wie auch Hersteller Angaben zur Verwendung von Reinigungsmitteln müssen konsequent beachtet werden.

**Achtung:**

Es ist untersagt mit nassen Händen den Netzstecker Ein- und Auszustecken!

**Achtung:**

Prüfen Sie, ob die auf dem Typenschild angegebene Nennspannung mit der bei Ihnen herrschenden Netzspannung übereinstimmt!

**Achtung:**

Achten Sie darauf, dass Sie das Netzkabel nicht durch quetschen, zerren oder durch Hitze, Öl und scharfe Kanten beschädigen!

**Achtung:**

Schalten Sie die Saugaggregat sofort ab, wenn aus der Maschine Schaum oder Flüssigkeit austritt!

**Achtung:**

TASKI-Maschinen und -Geräte werden so konstruiert, dass nach dem derzeitigen Stand der Wissenschaft eine Gesundheitsgefährdung durch die auftretenden Lärmemissionen oder Vibrationen ausgeschlossen werden kann. Siehe Technische Informationen auf Seite 63.

Reinigungsprodukte**Hinweis:**

TASKI-Maschinen sind so konstruiert, dass sie mit TASKI-Reinigungsprodukten optimale Reinigungsergebnisse erzielen. Andere Reinigungsprodukte können zu Störungen und Schäden an der Maschine oder der Umwelt führen.

Aus diesem Grund empfehlen wir, ausschliesslich TASKI-Reinigungsprodukte zu verwenden.

Störungen, die durch falsche Reinigungsprodukte verursacht werden, sind durch die Garantie nicht abgedeckt.

Für weitere Informationen wenden Sie sich bitte an Ihren TASKI-Servicepartner.

Erweiterte Dokumente**Hinweis:**

Das Elektroschema zu dieser Maschine, finden Sie in der Ersatzteilliste.

Kontaktieren Sie den Kundendienst für weitere Informationen.

Aufbauübersicht

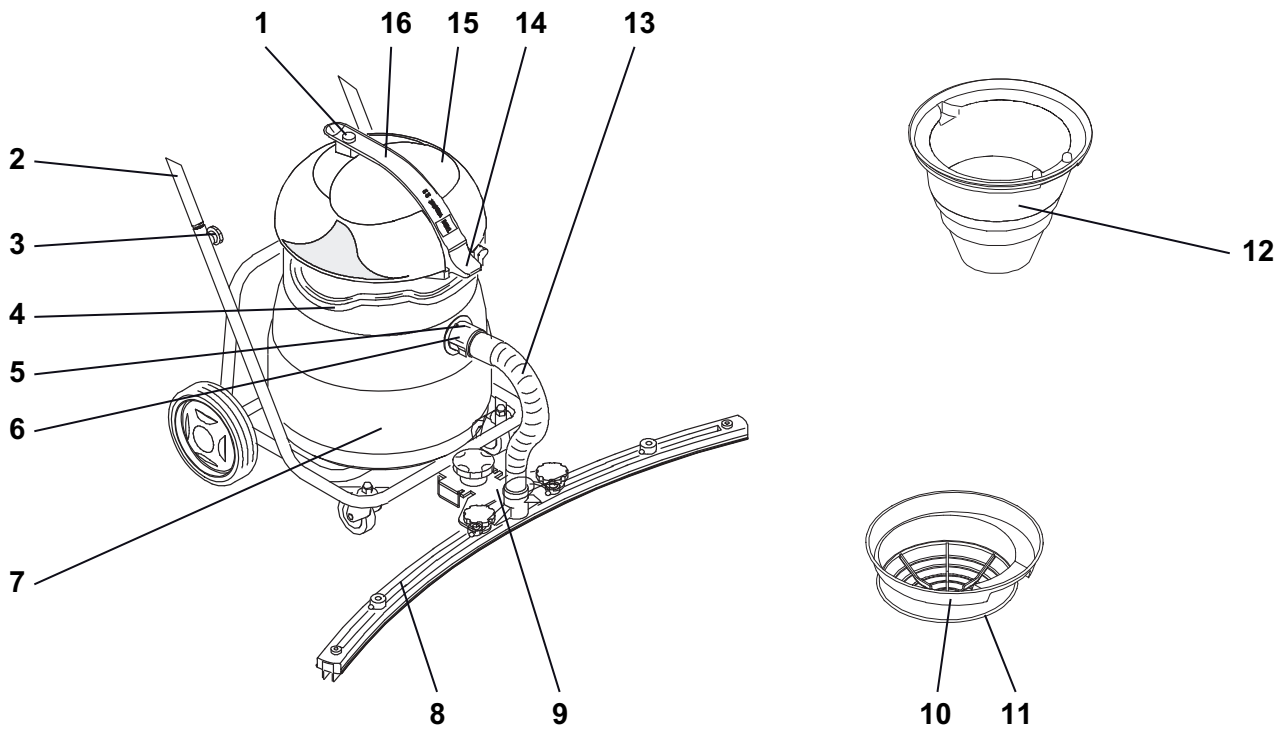

- 1 Ein/Aus-Schalter
- 2 Kippfahrgestell mit Stossbügel
- 3 Sternschrauben (Befestigung des Stossbügels)
- 4 Tragbügel
- 5 Entriegelung Saugschlauch
- 6 Saugstutzen
- 7 Kessel
- 8 Saugdüse
- 9 Halterung für Fixomatdüse
- 10 Filterkorb
- 11 Filtertuch
- 12 Schwimmereinsatz
- 13 Saugschlauch für Fixomatdüse
- 14 Verschlussgriff
- 15 Saugeroberteil
- 16 Traggriff

Vor Inbetriebnahme

Nasssaugen mit vacumat 12/22/22T

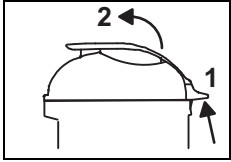

- Ziehen Sie den Verschlussgriff [1] nach oben und heben Sie das Saugeroberenteil ab.

Prüfen Sie ob der Schwimmereinsatz montiert ist, wenn nicht:

- nehmen Sie den Einsatz fürs Trockensaugen und den Doppelfilter-Papiersack heraus.
- entfernen Sie allfällige Schmutzreste aus dem Kessel.
- Setzen Sie den Schwimmereinsatz ein.

Pfeil muss Richtung Saugstutzen sein.

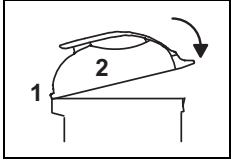

- Fahren Sie mit der Nocke des Saugeroberteils in die vorgesehene Führung und drücken Sie den Verschlussgriff nach unten, bis er hörbar einrastet.

- Setzen Sie das Set Nasssaugen zusammen.
- Stecken Sie den Saugschlauch auf den Saugstutzen.

Zusätzlich für das Nasssaugen mit vacumat 22T

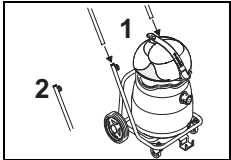

- Stecken Sie den Stossbügel in das Rohrende vom Kippfahrgestell und ziehen Sie die Sternschrauben an.

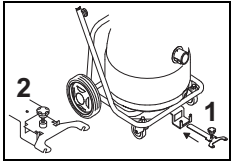

- Schieben Sie die Halterung für die Fixomatdüse in die dafür vorgesehene Öffnung und rasten Sie sie ein. *Die Fixomatdüse ist in Parkposition.*

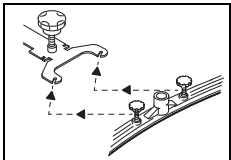

- Lösen Sie die Befestigungsschrauben auf der Saugdüse, montieren die Saugdüse und ziehen Sie die Schrauben wieder an. *Die Unterlagsscheibe muss oberhalb der Saugdüsenaufhängung sein.*

- Stecken Sie den Saugschlauch auf den Düsenstutzen und den Saugstutzen.

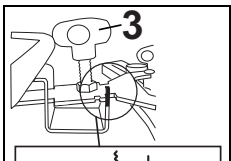

- Heben und schieben Sie die Halterung für die Fixomatdüse Richtung Kessel bis zum Anschlag und senken Sie die Fixomatdüse. Stellen Sie sie mit der Schraube [3], die Düse auf den Boden ein. *Die Fixomatdüse ist in Arbeitsposition.*

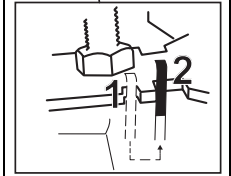

Trockensaugen



Achtung:

Diese Maschine darf nie ohne eingesetzten Doppelfilter-Papiersack betrieben werden!



Achtung:

Diese Maschine darf nie ohne Filtertuch betrieben werden.

Hinweis:



Die Fixomatdüse ist für das Trockensaugen ungeeignet.

Hinweis:



Das Zubehör für das Trockensaugen finden Sie auf Seite 64 dieser Bedienungsanleitung.

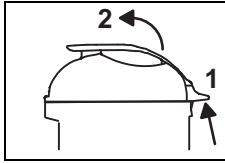

- Ziehen Sie den Verschlussgriff [1] nach oben und heben Sie das Saugeroberenteil ab.

- nehmen Sie den Einsatz für das Nasssaugen heraus.
- entfernen Sie allfällige Schmutzreste aus dem Kessel.
- spülen Sie den Kessel mit Wasser aus und lassen Sie ihn austrocknen.

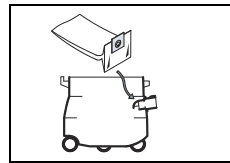

- Ziehen Sie den Doppelfilter-Papiersack über den Saugstutzen. *Der Gummiflansch des Doppelfilter-Papiersack muss hinter der Nocke des Saugstutzens sein!*

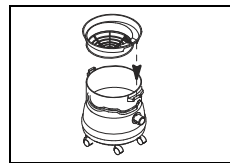

- Setzen Sie den Filterkorb ein. *Pfeil muss Richtung Saugstutzen sein.*

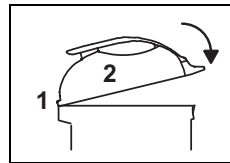

- Fahren Sie mit der Nocke des Saugeroberteils in die vorgesehene Führung und drücken Sie den Verschlussgriff nach unten, bis er hörbar einrastet.

- Setzen Sie das Set Trockensaugen zusammen.
- Stecken dann den Saugschlauch auf den Saugstutzen.

Anwendungstechnik

Maschine	vacumat 12/22/22T
Nassreinigen	ja
Trockenreinigen	ja
Parkett- und Laminatreinigen	nein

Arbeitsbeginn

Trocken- und Wassersaugen



Achtung:

Saugen Sie keine Gegenstände auf wie Metallteile, Schrauben, etc. Diese können die Maschine beschädigen!

- Verbinden Sie den Stecker mit der Netzsteckdose und betätigen Sie den Ein/Aus-Schalter.



Achtung:

Wird beim Nasssaugen der Nenninhalt erreicht, unterbricht der Schwimmer die Saugluft.

Es wird keine Flüssigkeit mehr aufgenommen und der Sauger muss abgeschaltet und entleert werden.

Hinweis:



Wenn beim Nasssaugen mit dem vacumat 22T noch Rückstände zurück bleiben, können Sie die Höhe mit der Höhenverstellungsschraube der Fixomatdüse verändern.

Abschlussarbeiten

Nasssaugen

Nasssaugen mit vacumat 12/22

Das aufgesaugte Schmutzwasser muss gemäss den nationalen Vorschriften entsorgt werden.

- Drücken Sie die Arretierung und ziehen Sie den Saugschlauch vom Saugstutzen weg.

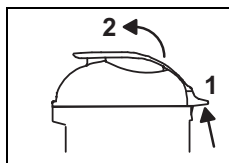

- Ziehen Sie den Verschlussgriff [1] nach oben und heben Sie das Saugerteil ab.

- Nehmen Sie den Schwimmereinsatz heraus und reinigen Sie ihn unter fließendem Wasser.

Hinweis:



Nach jedem Einsatz muss der Schwimmereinsatz gewartet werden (Seite 60).

Nasssaugen mit vacumat 22T

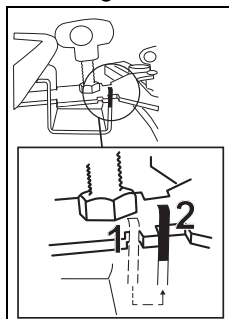

- Heben und schieben Sie die Halterung für die Fixomatdüse zur nächsten Öffnung und senken Sie die Fixomatdüse.

Die Fixomatdüse ist in der Parkposition.

- Drücken Sie die Arretierung und ziehen Sie den Saugschlauch vom Saugstutzen und von der Fixomatdüse weg.
- Lösen Sie die Befestigungsschrauben auf der Saugdüse.
- Demontieren Sie die Saugdüse und ziehen Sie die Schrauben an.
- Reinigen Sie die Fixomatdüse unter fließendem Wasser mit Hilfe einer Bürste.

Kippfunktion



- Halten Sie das Fahrgestell und kippen Sie den Kessel für die Entleerung.

Tragfunktion

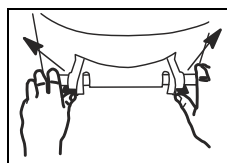

- Schieben Sie die beiden Rasterhebel nach aussen.
- Entleeren Sie den Kessel.

- Spülen Sie den Kessel aus.

Trockensaugen

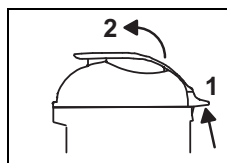

- Ziehen Sie die Verschlussgriff [1] nach oben und heben Sie das Saugerteil ab.

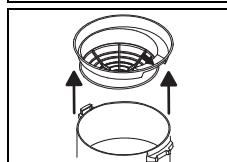

- Nehmen Sie den Filterkorb heraus, kontrollieren Sie das Filtertuch auf Verschmutzung und wenn nötig reinigen Sie es.

Hinweis:



Der aufgesaugte Schmutz muss gemäss den nationalen Vorschriften entsorgt werden.

Achtung:



Die Maschine darf nur mit einem funktionsfähigem Filtertuch betrieben werden! Ersetzen Sie stark abgenutzte oder defekte Filtertuch.

Schwimmereinsatz reinigen

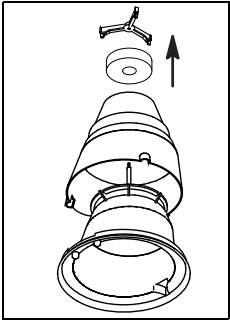

- Drehen Sie den Drehstern im Gegenuhrzeigersinn und ziehen Sie das Aussengehäuse ab.

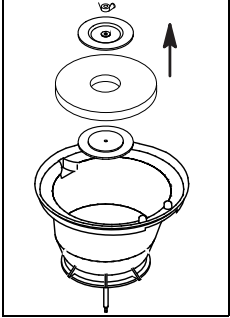

- Drehen Sie den Schwimmereinsatz um und lösen Sie die Flügelmutter. *Nun können Sie die Kunststoffhalter und den Schaumstofffilter herausnehmen.*

- Reinigen Sie alle Teile gründlich unter fließendem Wasser.

Lassen Sie die Teile vollständig trocknen, bevor Sie sie einsetzen.

- Kontrollieren Sie den Schwimmer auf Beschädigung.

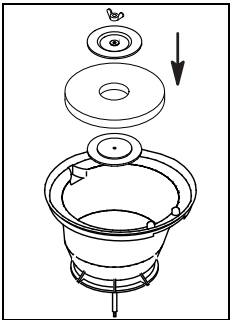

- Setzen Sie den Schwimmereinsatz wieder zusammen und ziehen Sie die Flügelmutter an.

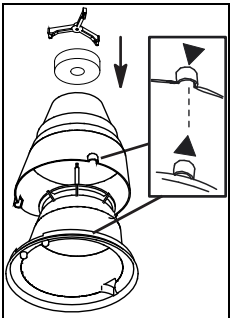

- Setzen Sie nun diese zwei Gehäuse zusammen. *Beachten Sie die Markierung (Pfeil).*

- Drehen Sie den Drehstern im Uhrzeigersinn an.
- Kontrollieren Sie:

Falls die Saugleistung ungenügend ist

Ersetzen Sie den Staubbeutel und warten die Filter, wie es nachfolgend beschrieben wird:

Hinweis:



Der Doppelfilter-Papiersack ist einer fachgerechten Entsorgung gemäss den nationalen Vorschriften zuzuführen.

Hinweis:



Bevor Sie den Doppelfilter-Papiersack herausnehmen, warten Sie einen Augenblick bis sich der Staub gesetzt hat.

- Nehmen Sie den Doppelfilter-Papiersack von dem Saugstutzen weg und entsorgen Sie ihn.
- Ziehen Sie den leeren Doppelfilter-Papiersack über den Saugstutzen.

Der Gummiflansch des Doppelfilter-Papiersack muss hinter der Nocke des Saugstutzes sein!

Leichte Verschmutzung des Filtertuchs

- Saugen Sie das Filtertuch mit einem anderen Sauger ab.

Starke Verschmutzung des Filtertuchs

- Reinigen Sie das Filtertuch in der Waschmaschine (max. 30° C/86° F).
- Montieren Sie das feuchte Filtertuch auf den Korb und lassen es an der Luft trocknen.



Achtung:

Die Maschine darf nur mit einem trockenen und funktionsfähigen Filtertuch betrieben werden!

- Setzen Sie den Filterkorb ein.

Pfeil muss Richtung Saugstutzen sein.

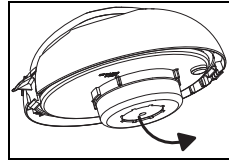

- Drehen Sie den Saugeroberteil um und ersetzen Sie die Filterscheibe durch eine neue.

Die blaue Seite der Filterscheibe muss sichtbar sein.



Achtung:

Die Maschine darf nur mit einer von TASKI empfohlenen Filterscheibe betrieben werden!

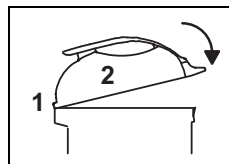

- Fahren Sie mit der Nocke des Saugeroberteils in die vorgesehene Führung und drücken Sie den Verschlussgriff nach unten, bis er hörbar einrastet.

Arbeitsende

- Schalten Sie die Maschine aus (Ein/Aus-Schalter) und ziehen Sie den Stecker aus der Netzsteckdose.

Maschine reinigen



Achtung:

Reinigen Sie die Maschine nie mit einem Hochdruckreiniger oder Wasserstrahl.

Das in die Maschine eindringende Wasser kann zu erheblicher Beschädigung mechanischer oder elektrischer Teile führen.

- Wischen Sie die Maschine mit einem feuchten Lappen ab.

Lagern / Parken der Maschine (nicht in Betrieb)

- Wickeln Sie das Netzkabel locker auf.



Hinweis:

Lagern Sie die Maschine nie im nassen Zustand. Lassen Sie es vor dem Zusammenbau trocknen.

Dadurch kann die Bildung Schimmelpilz und unangenehmer Gerüche verhindert werden.

Service, Wartung und Pflege

Die Wartung der Maschine ist die Voraussetzung für einen einwandfreien Betrieb und eine lange Lebensdauer.



Achtung:

Es dürfen nur TASKI-Originalteile verwendet werden, andernfalls erlöschen alle Garantie- und Haftungsansprüche.

Zeichenerklärung:

- ◇ = Bei jedem Reinigungsende, ◇◇ = jede Woche, ◇◇◇ = jeden Monat, ⊗ = Service Lampe

Tätigkeit	◇	◇◇	◇◇◇	⊗	Seite
Werkzeug reinigen	•				
Doppelfilter-Papiersack kontrollieren/ wechseln	•				
Filterscheibe kontrollieren/wechseln		•			
Filtertuch reinigen/wechseln	•				
Überfüllsicherung Kessel / Schwimmer reinigen. (Vergewissern Sie sich, dass sich der Schwimmer in Gebrauchslage leicht auf/ab bewegen lässt)	•				
Maschine mit feuchtem Lappen reinigen	•				

Wartungsintervalle

TASKI Maschinen sind hochwertige Maschinen, welche im Werk und durch autorisierte Prüfer auf Ihre Sicherheit geprüft worden sind. Elektrische und mechanische Bauteile unterliegen nach längerer Einsatzdauer einem Verschleiss und einer Alterung.

- Zur Erhaltung der Betriebssicherheit und Einsatzbereitschaft muss nach 500 Arbeitsstunden oder mindestens einmal pro Jahr ein Service durchgeführt werden.



Hinweis:

Bei ausserordentlicher Beanspruchung und/oder ungenügender Wartung sind kürzere Intervalle erforderlich.

Kundendienst

Wenn Sie aufgrund einer Betriebsstörung oder einer Bestellung mit uns Kontakt aufnehmen, nennen Sie uns stets die Typenbezeichnung und die Maschinenummer.

Diese Angaben finden Sie auf dem Typenschild Ihrer Maschine. Auf der letzten Seite dieser Bedienungsanleitung finden Sie die Adresse Ihres nächstgelegenen TASKI-Servicepartners.

Störungen

Störung	Mögliche Ursache	Behebung der Störung	Seite
Maschine ohne Funktion lässt sich nicht einschalten	Maschine ausgeschaltet	• Ein/Aus-Schalter einschalten	58
	Netzstecker nicht eingesteckt	• Verbinden Sie den Netzstecker mit der Netzsteckdose	58
	Netzkabel defekt	• Netzkabel ersetzen	
	Ein/Aus-Schalter defekt	• Service-Partner kontaktieren	
	Motor dreht nicht	• Service-Partner kontaktieren	
Schaum- oder Flüssigkeit tritt aus der Maschine	Schwimmer ist nicht funktionstüchtig	• Ein/Aus-Schalter ausschalten • Kontrollieren Sie den Schwimmer auf seine Funktionstüchtigkeit • Beheben Sie die Fehlerursache	58
Boden bleibt nassSchmutzwasser wird nicht aufgesaugt	Kessel voll	• Kessel leeren	58
	Fixomatdüse nicht richtig eingestellt	• Fixomatdüse einstellen • Lamelle einstellen	58
Schlechte Saugleistung	Kessel voll	• Kessel leeren	58
	Filtertuch verschmutzt	• Filtertuch reinigen oder ersetzen	58
	Filterscheibe verschmutzt	• Filterscheibe ersetzen	58
	Schlauch oder Staubdüse verstopft (z.B. Holzstücke, Stoffreste)	• Fremdkörper entfernen	58
	Grobfilter verschmutzt	• Grobfilter reinigen oder ersetzen	
	Fixomatdüse nicht richtig eingestellt	• Fixomatdüse einstellen • Lamelle einstellen	

DE

Technische Informationen

Maschine	vacumat 12		vacumat 22		vacumat 22T		
Nennspannung	220-240V~	110-120V~	220-240V~	110-120V~	220-240V~	110-120V~	AC
Frequenz	50-60	60	50-60	60	50-60	60	Hz
Nennleistung nominal	1000	850	1000	850	1000	850	W
Masse (L x B x H)	39x44x55	39x44x55	39x44x65	39x44x65	90x70x98	90x70x98	cm
Länge Netzkabel	10	10	10	10	10	10	m
Maschinengewicht betriebsbereit maximal	10	10	10.5	10.5	19	19	kg
Kesselvolumen nass / trocken +/- 5%	12 / 18	12 / 18	22 / 28	22 / 28	22 / 28	22 / 28	l

Ermittelte Werte gemäss IEC 60335-2-69							
Schalldruckpegel LpA	73						dB(A)
Unsicherheit KpA	4						dB(A)
Schwingungsgesamtwert	<2.5						m/s ²
Unsicherheit K	0.25						m/s ²
Spritzwasserschutz	IPX4						
Schutzklasse	II	I	II	I	II	I	k

Zubehör

Nr.	Artikel
8504480	Set Nasssaugen Premium bestehend aus: Saugschlauch 2,2 m komplett, Saugstange, Winkelkupplung, Düse für Starrlamellen
8504490	Set Nasssaugen Standard bestehend aus: Saugschlauch 2,2 m komplett, Saugstange, Kunststoffdüse mit Starrlamellen
8504500	Set Trockensaugen für vac 12 bestehend aus: Universalstaubdüse 30 cm (orange), Filterkorb, Filtertuch, Doppelfilter-Papiersack (Packung à 10 Stück)
8504930	Set Trockensaugen für vac 22/22T bestehend aus: Universalstaubdüse 30 cm (orange), Filterkorb, Filtertuch, Doppelfilter-Papiersack (Packung à 10 Stück)
8504530	Sonderzubehör

Transport

Hinweis:



Transportieren Sie die Maschine stehend.

Hinweis:



Achten Sie darauf, dass die Maschine im Transportfahrzeug festgezurt und gesichert ist.

Entsorgung

Hinweis:



Die Maschine und Zubehör sind nach Ihrer Ausserbetriebnahme einer fachgerechten Entsorgung gemäss den nationalen Vorschriften zuzuführen. Ihr Diversey-Servicepartner kann Sie dabei unterstützen.

Übersicht

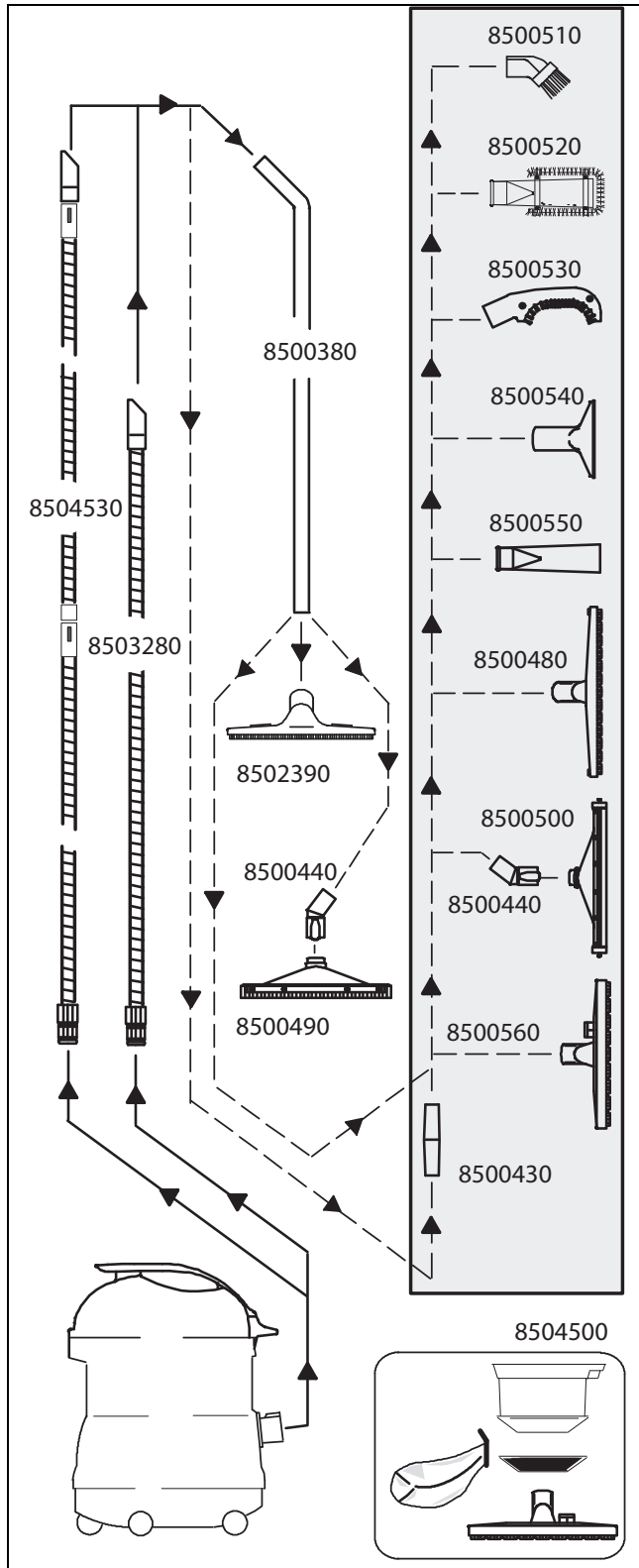

Translation of the original instructions of use

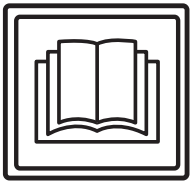

CAUTION!
Always read the instructions of use and the safety instructions before using the machine for the first time.
 The instructions of use must be kept in a safe and well accessible place so that you can refer to them at any time.

Legend:



Caution:
 This sign designates important information. Failure to follow these instructions may result in danger to persons and/or extensive damage to property!



Attention:
 This sign designates important information. Failure to follow these instructions may result in faults and damage to property!



Notice:
 This sign designates important information regarding the efficient use of the product. Failure to follow these instructions may result in faults!

- It includes instructions for the work steps that you must carry out in order.

Content

Safety instructions	66
Cleaning products	67
Further documents	67
Structural layout	68
Prior to commissioning	69
Beginning work with the machine	70
Conclusion operation	70
End of operation	72
Service, maintenance and care	72
Malfunctions	73
Technical data	73
Accessories	74
Transport	74
Disposal	74
General survey	75

Intended use

The machine is intended for commercial use (e.g. in hotels, schools, hospitals, factories, shopping centers, offices, etc.). Subject to strict compliance with the instructions of use, the application techniques described on page 69 apply for the individual model types.
 These machines are exclusively designed for use in interior zones.



Attention:
 The wet cleaning of parquet and laminate flooring with this machine is at your own risk.



Caution:
 Changes to the machine that have not been authorized by Diversey will lead to the expiry of safety marks and CE conformity. Using the machine for purposes other than the intended purpose can cause injuries to persons, and damage to the machine and the working environment. Such cases will usually result in the termination of any warranty and possible guarantee claims.

Safety instructions

Due to their design and construction, TASKI machines comply with the relevant essential health and safety requirements of the EC directives; they therefore have the CE sign.



Caution:
 The machine may only be used by persons who are adequately trained for the use of the machine or who have provided proof of their skills regarding the use of the machine and who are explicitly commissioned to use the machine.



Caution:
 The machine must not be used by people with reduced physical, sensory or mental capacities, including children or people who lack experience or knowledge.
Children must be supervised to ensure that they do not play with the machine.



Caution:
 Do not use the machine in rooms where explosive or highly combustible substances (e.g. gas, solvents, heating fuel, dust, etc.) are stored or processed.
These substances could be ignited by the electrical or mechanical components of the machine.



Caution:
 Do not use the machine for the vacuum cleaning of poisonous, harmful, caustic or irritating substances (e.g. dangerous dust, etc.). The filter system does not adequately filter out these kinds of substances.
Possible impacts on the health of the user or third persons cannot be ruled out.



Caution:
 Pay attention to the local situation as well as to third persons and children! In the vicinity of blind spots such as doors or curves in particular, it is important to reduce speed.



Caution:
 Do not transport other persons and objects with this machine.

**Caution:**

In case of malfunction or defect or after collisions or toppling over, the machine must be inspected by an authorized expert before restarting. The same applies if the machine was left outdoors, immersed in water or subjected to moisture.

**Caution:**

The machine must be stopped immediately in case of damage to safety relevant parts such as brush covers, main cords or covers that enable access to live parts.

**Caution:**

The machine must not be stopped, parked or stored on slopes.

**Caution:**

The machine must be switched off for any work carried out on the machine.

**Caution:**

Regularly check the main cord for any defects or aging and do not put the machine into operation if it is not in perfect condition. Have it repaired by an authorized specialist instead!

**Attention:**

The machine must be protected against unauthorized use. Therefore, keep the machine in a locked room before leaving it.

**Attention:**

Operate and keep the machine in a dry and low-dust environment at temperatures between +10 and +35 degrees only.

**Attention:**

Only authorized experts who are familiar with all safety instructions relevant for this machine are allowed to repair mechanical or electrical machine parts.

**Attention:**

Only tools (brushes, pads or similar) that are specified in these instructions of use under accessories, or which have been recommended by a TASKI consultant, may be used. Any other brushes might impair the safety and functions of the machine.

**Attention:**

National regulations for personal protection and accident prevention as well as the manufacturer's instructions for the use of cleaning solutions must be consistently observed.

**Attention:**

It is forbidden to plug in or unplug the main power supply cord with wet hands!

**Attention:**

Make sure that the rated voltage stated on the machine label is the same as the voltage rating of the plug socket!

**Attention:**

Take care not to damage the main cord by driving over it. Avoid crimping, tearing or damaging the power supply cord through heat, oil, or sharp objects!

**Attention:**

In case of foam or liquid leakage from the machine, the suction unit must be switched off immediately.

**Attention:**

TASKI machines and devices are designed such that health risks caused by noise emissions or vibrations can be ruled out according to the current state of science. See the Technical Information on page 73.

Cleaning products**Notice:**

TASKI machines are designed in such a way that optimal cleaning results can be achieved if TASKI cleaning products are used.

Other cleaning products may cause malfunctions and damage to the machine or the environment.

Therefore, we recommend the exclusive use of TASKI cleaning products.

Faults caused by inappropriate cleaning products are not covered by the guarantee.

For further details, please contact your TASKI service partner.

Further documents**Notice:**

The electric diagram of this machine is provided in the spare parts list.

Please contact your customer service for further information.

Structural layout

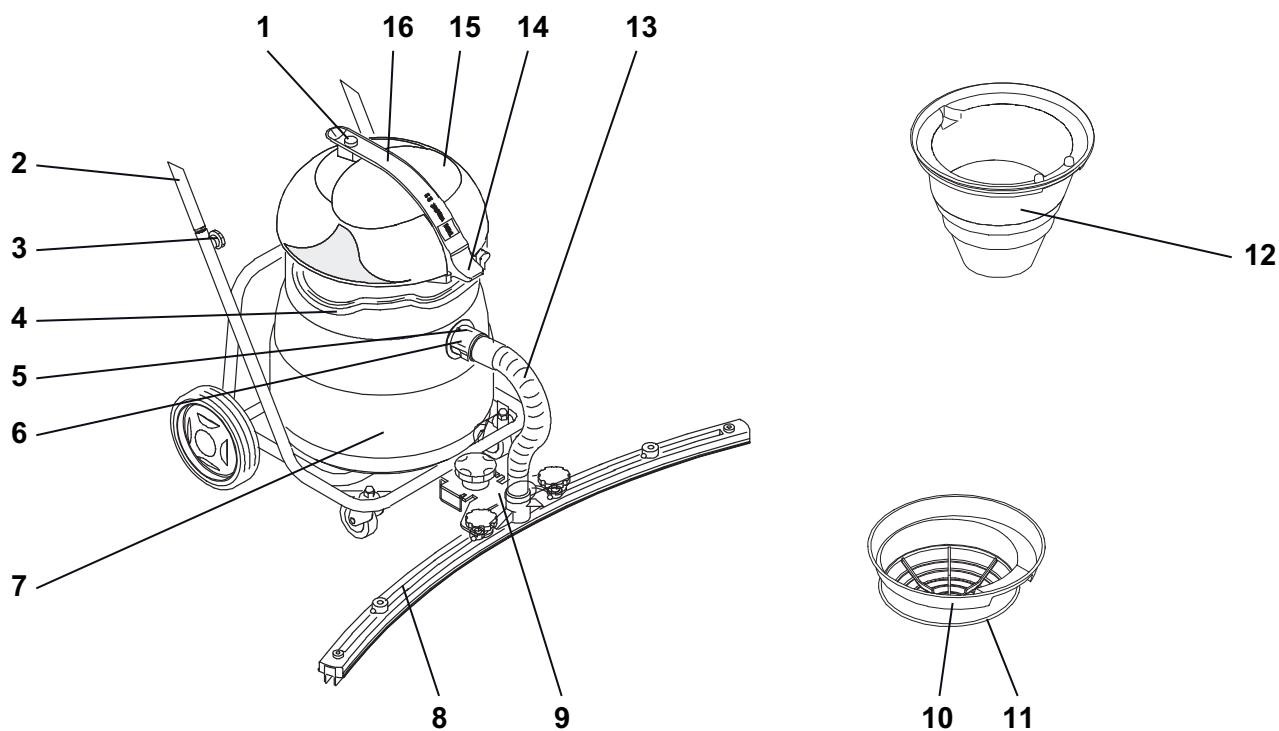

- 1 On/Off switch
- 2 Tilting chassis with bumper
- 3 Height adjustment screws (fixation of bumper)
- 4 Carrying handle
- 5 Suction hose release
- 6 Intake
- 7 Tank
- 8 Squeegee
- 9 Fixomat squeegee hose connector
- 10 Filter basket
- 11 Filter cloth
- 12 Float housing
- 13 Suction hose for Fixomat squeegee
- 14 Snap handle
- 15 Vacuum lid
- 16 Carrying handle

Prior to commissioning

Wet vacuuming with vacumat 12/22/22T

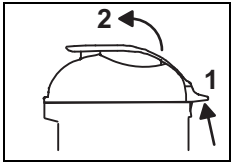

- Pull the snap handle [1] upwards and lift off the vacuum lid.

Check that the float housing is properly mounted and the machine is ready for the correct cleaning method, if not:

- Remove the insert for dry vacuuming and the double-filter paper sack.
- Remove any residual dirt from the tank.
- Insert the float housing back into place.

The arrow has to point towards the intake.

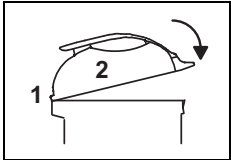

- Insert the cam of the vacuum lid into the corresponding guide and press the snap handle down until it locks with an audible click.

- Assemble the wet suction set.
- Attach the suction hose (squeegee) to the intake.

Additional instructions for wet vacuuming with vacumat 22T

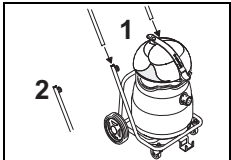

- Fit the bumper into the end of the pipe on the tilting chassis and tighten the star screws.

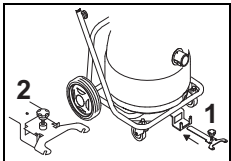

- Push the Fixomat squeegee holder into the specified opening and latch it into place.
The Fixomat squeegee is in the parking position.

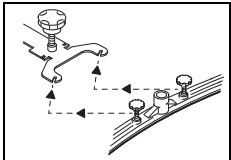

- Loosen the fixation screws on the squeegee, mount the squeegee and tighten the screws again.
The fixation screws must be positioned above the squeegee holder.

- Attach the suction hose (squeegee) to the intake.
- Lift and push the Fixomat squeegee holder towards the tank as far as it will go and lower the Fixomat squeegee. Use the screw [3] to adjust the squeegee to the floor.
The Fixomat squeegee is in the working position.

Dry vacuuming



Attention:

This machine must never be operated without the double-filter paper bag!



Attention:

This machine must never be operated without the filter cloth.

Notice:



The Fixomat squeegee is unsuitable for dry suction use.

Notice:



You can find the accessories for dry vacuuming on page 74 of these Instructions of use.

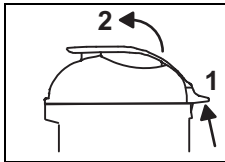

- Pull the snap handle [1] upwards and lift off the vacuum lid.

- Remove the wet vacuuming insert.
- Remove any residual dirt from the tank.
- Clean the tank with water and leave it to dry.

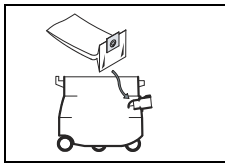

- Pull the double-filter paper bag over the intake.
The rubber flange of the double-filter paper bag must be behind the cam of the intake!

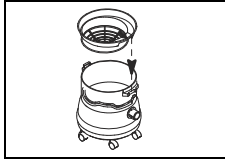

- Insert the filter basket.
The arrow has to point towards the intake.

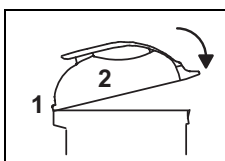

- Insert the cam of the vacuum lid into the corresponding guide and press the snap handle down until it locks with an audible click.

- Assemble the dry vacuuming set.
- Attach the suction hose to the intake.

Application technique

Machine	vacumat 12/22/22T
Wet cleaning	Yes
Dry cleaning	Yes
Cleaning parquet and laminate floors	No

Beginning work with the machine

Dry and wet vacuuming



Attention:

Do not vacuum objects such as screws and other metal parts or objects that may cause damage to the machine!

- Connect the plug to the mains socket and press the ON/OFF switch.



Attention:

When the nominal consumption is reached while wet vacuuming, the float will cut off the air suction.

No more liquid will be vacuumed and the machine must be turned off and emptied.

Notice:



If residue remains after wet vacuuming using vacumat 22T, you can adjust the height using the vertical adjustment screw of the Fixomat squeegee.

Conclusion operation

Wet vacuuming

Wet vacuuming with vacumat 12/22

The soiled solution that has been picked up must be disposed of in compliance with the national regulations.

- Press the locking device on the intake and remove the suction hose.

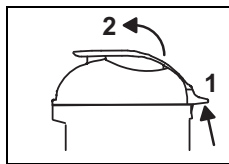

- Pull the snap handle [1] upwards and lift off the vacuum lid.

- Remove the coarse filter (black) and wash it out under running water.



Notice:

The float insert must be maintained after every use (page 70).

Wet vacuuming with vacumat 22T

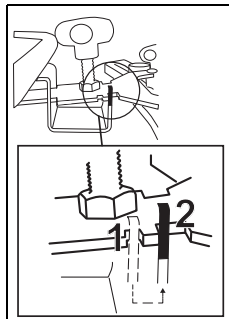

- Lift and push the Fixomat squeegee to the next opening and lower the Fixomat squeegee.

The Fixomat squeegee is in the parking position.

- Press the locking device and remove the suction hose from the intake and the Fixomat squeegee.
- Loosen the fixation knobs on the squeegee.
- Remove the squeegee and tighten the screws.
- Clean the Fixomat squeegee with water using a brush.

Tilt function

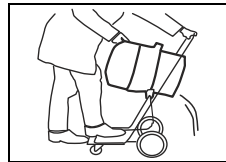

- Hold the chassis and slowly tilt the tank to empty.

Carry function

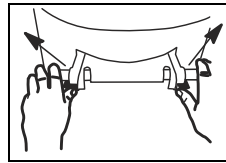

- Push the levers that connect the tub to the tilting frame outwards.
- You will now be able to lift the tank from the frame and empty it.

- Rinse the tank.

Dry vacuuming

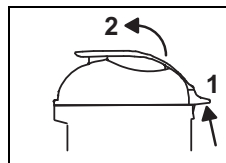

- Pull the snap handle [1] upwards and lift off the vacuum lid.

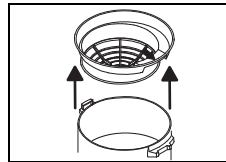

- Remove the filter basket, check the filter cloth for soiling and, if necessary, clean it.



Notice:

The soiled solution that has been picked up must be disposed of in compliance with the national regulations.



Attention:

The machine may only be used with a fully functioning filter cloth!

Replace heavily worn or defective filter cloths.

Cleaning the float housing

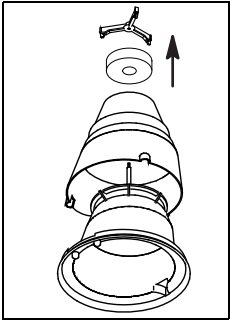

- Remove the fastener counter-clockwise and remove the outer casing.

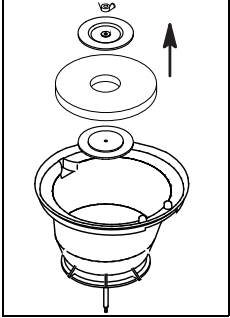

- Turn the float insert over and loosen the wing nut.
You can now remove the plastic holder and the foam filter.

- Clean the tool thoroughly under running water.
Let the parts dry completely before reinsertion.
- Check that the float is not damaged.

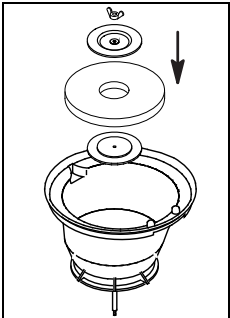

- Reassemble the float insert and tighten the wing nut.

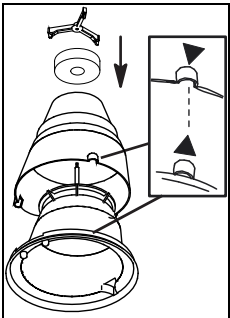

- Now assemble the two casings.
Observe the marking (arrow).

- Tighten the fastener clockwise.
- Check:

- Pull the empty double-filter paper bag over the intake.
The rubber flange of the double-filter paper bag must be behind the cam of the intake!

Minor soiling of filter cloth

- Vacuum off the filter cloth using another vacuum cleaner.

Major soiling of filter cloth

- Wash the filter cloth in the washing machine (max. 30°C/ 86°F).
- Attach the wet filter cloth to the basket and let dry in the open air.



Attention:

The machine may only be used with a dry and fully functioning filter cloth!

- Insert the filter basket.

The arrow has to point towards the intake.

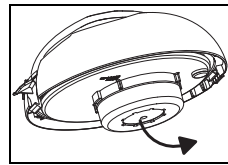

- Turn the vacuum lid over and replace the filter disc.
The blue side of the filter disc must be visible.



Attention:

The machine may only be operated with a filter disc recommended by TASKI!

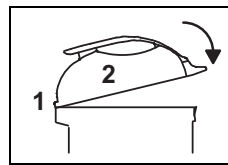

- Insert the cam of the vacuum lid into the corresponding guide and press the snap handle down until it locks with an audible click.

If suction performance is insufficient

Replace the dust bag and clean the filters as described below:



Notice:

the double-filter paper bag must be disposed of in accordance with national regulations.



Notice:

Wait a moment for the dust to settle before you remove the double-filter paper bag.

- Remove the double-filter bag from the intake and dispose of it.

End of operation

- Switch the machine off (ON/OFF switch) and pull the power supply cord out of the mains socket.

Cleaning the machine



Attention:

Never clean the machine with a high-pressure cleaner or water jet.

Water ingress in the machine may cause considerable damage to the mechanical or electrical parts.

- Wipe the machine with a moist cloth.

Storing / parking the machine (not in operation)

- Wind up the main cord loosely.



Notice:

Never store the machine when it is still wet from cleaning. Always allow it to dry out before re-assembling.

This will prevent the formation of mold and unpleasant odors.

Service, maintenance and care

The maintenance of the machine is a prerequisite for impeccable operation and a long service life.



Attention:

Use original TASKI parts only; otherwise, any warranty and liability claims will expire.

Legend:

◇ = whenever cleaning is completed, ◇◇ = every week,
◇◇◇ = every month, ⊗ = service lamp

Activity	◇	◇◇	◇◇◇	⊗	Page
Cleaning the tool	•				
Checking/changing double-filter paper bag	•				
Checking/changing filter disc		•			
Cleaning/replacing the filter cloth	•				
Cleaning the overflow protection tank/float (Ensure that the float is not stuck and can easily move up and down)	•				
Clean the machine with a moist cloth	•				

Service intervals

TASKI machines are high-quality machines that have been checked for safety in the factory and by authorized inspectors. Electrical and mechanical parts are subject to wear and aging after a longer period of use.

- In order to maintain operational safety and readiness for use, the machine must be serviced after 500 working hours or at least once a year.



Notice:

In case of extraordinary use and/or insufficient maintenance, shorter intervals are required.

Service center

Please always indicate the type and number of the machine whenever you contact us for order placing or in case of malfunctions.

The required data are provided on the nameplate of your machine. The address of your closest TASKI service partner is provided on the last page of these instructions of use.

Malfunctions

Malfunction	Possible causes	Troubleshooting	Page
Machine without function	Machine is switched off	• Switch on the ON/OFF switch	68
	No power supply	• Insert the plug into the mains socket	68
	Main cord defect	• Replace the main cord	
	Defective ON/OFF switch	• Contact your service partner	
	Motor does not turn	• Contact your service partner	
Foam or liquid leaking from the machine	Float malfunction	• Switch off ON/OFF switch. • Check the float to make sure it is fully functional and repair any fault • Repair any fault	68
Floor remains wet Soiled water is not vacuumed up	Tank full	• Empty the tank	68
	Fixomat squeegee not correctly adjusted	• Re-adjust Fixomat squeegee • Replace the blade	68
Poor suction performance	Tank full	• Empty the tank	68
	Filter cloth soiled	• Clean or replace the filter cloth	68
	Filter disc dirty	• Replace the filter disc	68
	Hose or dust nozzle blocked	• Remove the blockage	68
	Coarse filter soiled	• Clean or replace coarse filter	
	Fixomat squeegee not correctly adjusted	• Re-adjust Fixomat squeegee • Replace the blade	

EN

Technical data

Machine	vacumat 12		vacumat 22		vacumat 22T		
Rated voltage	220-240V~	110-120V~	220-240V~	110-120V~	220-240V~	110-120V~	AC
Frequency	50-60	60	50-60	60	50-60	60	Hz
Rated power, nominal	1000	850	1000	850	1000	850	W
Dimensions (LxWxH)	39x44x55	39x44x55	39x44x65	39x44x65	90x70x98	90x70x98	Cm
Main cord length	10	10	10	10	10	10	m
Maximum weight of operational machine	10	10	10.5	10.5	19	19	Kg
Tub capacity wet/dry +/- 5%	12 / 18	12 / 18	22 / 28	22 / 28	22 / 28	22 / 28	L

Values according to IEC 60335-2-69							
Sound pressure level LpA	73						dB(A)
Uncertainty KpA	4						dB(A)
Vibration	<2.5						m/s ²
Uncertainty K	0.25						m/s ²
Splash water guard	IPX4						
Protection class	II	I	II	I	II	I	k

Accessories

No.	Item
8504480	Premium wet vacuuming set consists of: Suction hose 2.2 m complete, suction tube, angle coupling, squeegee for fixed blades
8504490	Standard wet vacuuming set consists of: Suction hose 2.2 m complete, suction tube, plastic squeegee with fixed blades
8504500	Dry vacuuming set for vac 12 contains: Universal dust nozzle 30 cm (orange), filter basket, filter cloth, double-filter paper bag (Pack of 10)
8504930	Dry vacuuming set for vac 22/22T contains: Universal dust nozzle 30 cm (orange), filter basket, filter cloth, double-filter paper bag (Pack of 10)
8504530	Special accessories

Transport

Notice:



Transport the machine in upright position.

Notice:



Make sure that the machine is lashed and secured in the transport vehicle.

Disposal

Notice:



After withdrawal from service, the machine and accessory parts must be adequately disposed of in compliance with the national regulations. Please contact your Di-versey service partner for help.

General survey

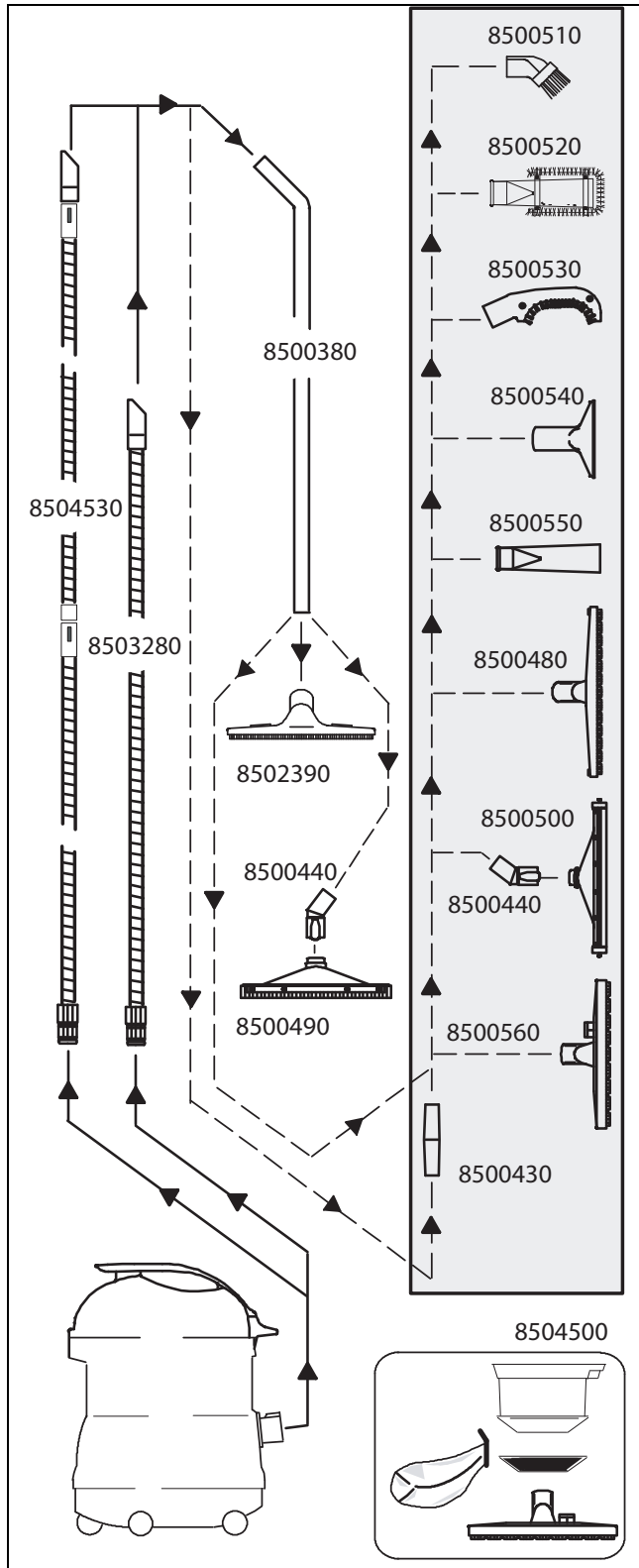

EN

Traducción de las instrucciones originales de uso

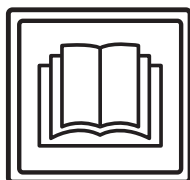

CUIDADO

Antes de la primera puesta en funcionamiento es importante que lea este manual de instrucciones y las indicaciones de seguridad.

Conserve el manual de instrucciones cuidadosamente y en un sitio accesible para poder consultarlo en cualquier momento.

Explicación de los símbolos



Peligro:

Este símbolo indica información importante. El incumplimiento de estas indicaciones puede producir peligros para las personas y/o grandes daños.



Atención:

Este símbolo indica información importante. El incumplimiento de estas indicaciones puede ocasionar averías o daños.



Nota:

Este símbolo indica información importante relacionada con el uso eficiente del producto. El incumplimiento de estas indicaciones puede ocasionar averías.

- Incluye indicaciones sobre los pasos de trabajo que deben seguirse secuencialmente.

Índice

Advertencias de seguridad	76
Productos de limpieza	78
Otros documentos	78
Vista general de la estructura.....	79
Antes de la puesta en marcha.....	80
Comienzo de trabajo	81
Cierre.....	81
Fin de la operación	83
Servicio, mantenimiento y cuidado	83
Averías	84
Datos técnicos.....	84
Accesorio.....	85
Transporte.....	85
Eliminación	85
Resumen.....	86

Uso previsto

Las máquinas están diseñadas para el uso industrial (por ejemplo: en hoteles, colegios, hospitales, fábricas, centros comerciales, oficinas, etc.).

Las técnicas de aplicación indicadas en la página 80 sirven para los tipos individuales bajo consideración de estas instrucciones de uso.

Estas máquinas están diseñadas exclusivamente para el uso en zonas interiores.



Atención:

La limpieza en mojado de suelos de parqué y laminado con esta máquina se realiza bajo su propio riesgo.



Peligro:

Los cambios a la máquina no autorizados por parte de Diversey, llevan a la invalidación de los símbolos de seguridad y la Conformidad CE. Un uso de la máquina en contra del uso adecuado de la maquinaria, puede producir daños a personas, máquina y el entorno laboral. Dichos casos conllevan siempre a la pérdida de cualquier derecho de garantía.

Advertencias de seguridad

Las máquinas TASKI cumplen por su diseño y estructura los requisitos de salud y seguridad básicos de la directiva CE y llevan por eso el símbolo CE.



Peligro:

La máquina debe usarse solo por personas que han sido instruidas de forma adecuada sobre su uso o que han demostrado sus conocimientos con respecto al uso y se les haya encargado dicho uso explícitamente.



Peligro:

La máquina no debe utilizarse por personas, incluido niños, con capacidades físicas, sensoriales o mentales reducidas, o falta de experiencia y conocimiento.

Los niños deben estar supervisados para asegurarse de que no juegan con la máquina.



Peligro:

La máquina no debe usarse en espacios donde se almacenan o trabajan materiales con peligro de explosión o fácilmente inflamables (por ejemplo: gasolina, disolventes, fuelóleo, polvos, etc.).

Los componentes eléctricos o mecánicos podrían causar la combustión de este material.



Peligro:

La máquina no debe ser utilizada para absorber materiales tóxicos, dañinos para la salud, corrosivos o irritantes (por ejemplo: polvos peligrosos, etc.). Este sistema de filtrado no retiene suficientemente los materiales de este tipo.

Podría perjudicar la salud del usuario y de terceros.



Peligro:

Durante el funcionamiento, preste atención a su alrededor como por ejemplo terceras personas y niños. Se debe moderar la velocidad especialmente cerca de lugares con poca visibilidad como por ejemplo puertas o curvas.



Peligro:

Con esta máquina no deben transportarse otras personas u objetos.



Peligro:

Si apareciera un fallo en el funcionamiento, un defecto así como tras una colisión o una caída, la máquina deberá ser inspeccionada por un profesional autorizado antes de volver a utilizarla. Lo anterior se aplica también cuando la máquina se deja en el exterior, se sumerge en el agua o se expone a la humedad.



Peligro:

En caso de daños en piezas relevantes para la seguridad como la cubierta del cepillo, el cable principal o las cubiertas que dan acceso a piezas conductoras, se debe interrumpir inmediatamente el funcionamiento de la máquina.



Peligro:

La máquina no debe ajustarse, estacionarse o almacenarse en lugares inclinados.



Peligro:

La máquina debe estar desconectada durante todos los trabajos en ella.



Peligro:

Compruebe regularmente el cable de alimentación para los posibles defectos o envejecimiento y no tome el motor en funcionamiento si no está en perfectas condiciones, ¡pero ellos reparados por un electricista autorizado!



Atención:

La máquina debe protegerse de usos no autorizados. Guarde la máquina en una habitación cerrada antes de alejarse de la máquina.



Atención:

La máquina sólo debe operarse y almacenarse en un entorno seco y sin polvo a temperaturas de +10 a +35 grados.



Atención:

Los trabajos de reparación en piezas mecánicas o eléctricas de la máquina deben realizarse solamente por especialistas autorizados, que conozcan todas las normas de seguridad relevantes.



Atención:

Se deben usar exclusivamente herramientas (cepillos, almohadillas o similar), que hayan sido fijadas dentro de los accesorios de este manual de instrucciones o que hayan sido recomendadas por un asesor de TASKI. Otras herramientas pueden afectar negativamente a la seguridad y las funciones de la máquina.



Atención:

Las normativas nacionales para la protección personal y para la prevención de accidentes como también las indicaciones del fabricante para el uso de materiales de limpieza deben ser cumplidas de manera consecuente.



Atención:

Se prohíbe enchufar y desenchufar el enchufe de la red con manos mojadas.



Atención:

Compruebe que la tensión nominal de la placa indicadora coincide con la tensión de red dominante en la máquina.



Atención:

Tenga en cuenta que el cable principal no se encuentra aplastado por herramientas rotativas (cepillos, almohadillas o similares), ni se tira de él, ni está dañado por aceite o esquinas agudas.



Atención:

¡Desconecte inmediatamente la unidad de aspiración, si salieran espuma o líquidos de la máquina!

**Atención:**

Las máquinas y los dispositivos TASKI están diseñados de manera que, según el estado de la tecnología hoy en día, se pueden excluir peligros para la salud por las emisiones de ruidos o las vibraciones. Consulte los datos técnicos en la página 84.

Productos de limpieza**Nota:**

Las máquinas TASKI están construidas de tal forma, que se consiguen obtener resultados de limpieza óptimos con los productos de limpieza TASKI.

Otros productos de limpieza pueden provocar averías y daños a las máquinas o el entorno laboral.

Por esta razón, le recomendamos que use exclusivamente productos de limpieza TASKI.

Las averías que se produzcan por el uso de productos de limpieza incorrectos, no estarán cubiertas por la garantía.

Para una información más detallada, contacte con el servicio técnico de TASKI.

Otros documentos**Nota:**

El esquema eléctrico para esta máquina, se encuentra en la lista de piezas de repuesto.

Contacte al servicio de atención al cliente para más información.

Vista general de la estructura.

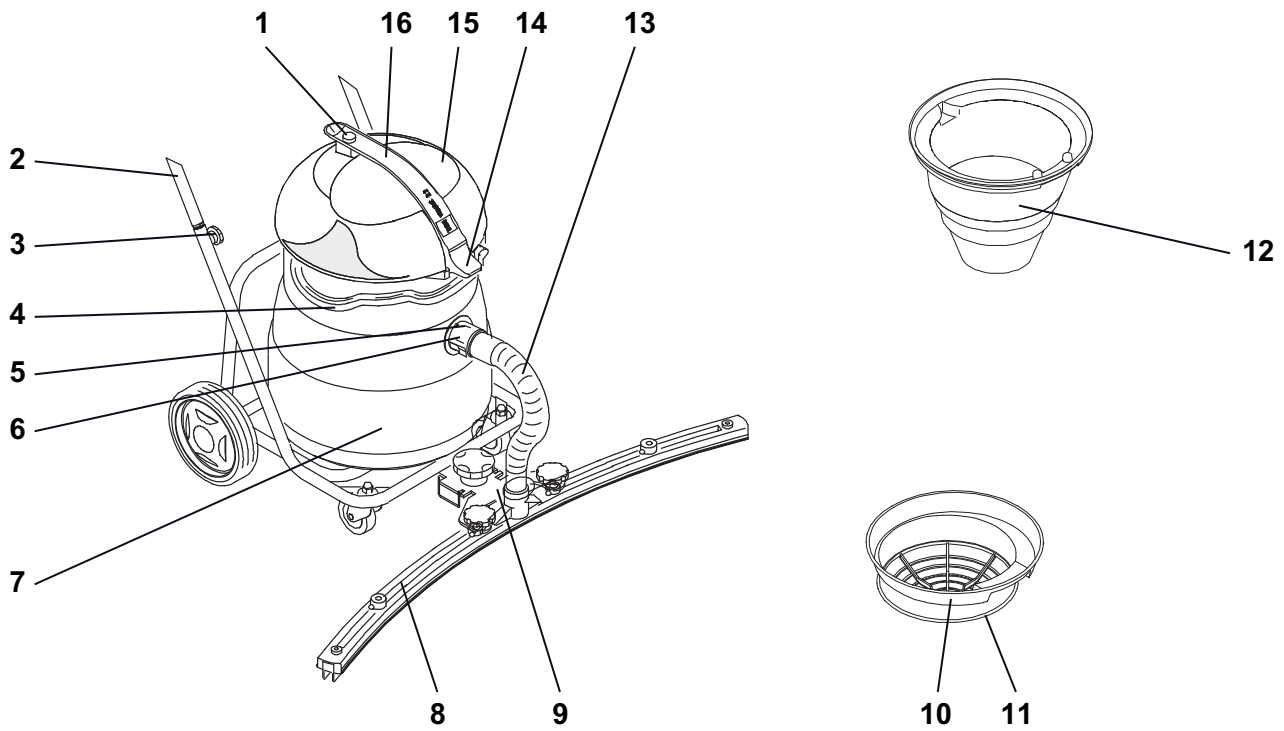

- 1 Interruptor encendido/apagado
- 2 Chasis de inclinación con parachoques
- 3 Tornillo de estrella (fijación del parachoques)
- 4 Asa
- 5 Desbloqueo orificio de la manguera de succión
- 6 Consumo
- 7 Tanque
- 8 Labios
- 9 Enganche para swingo para Fixomat
- 10 Cestillo del filtro
- 11 Filtro de tela
- 12 Inserción de flotador
- 13 Orificio de la manguera de succión para Fixomat
- 14 Manija de bloqueo
- 15 Tapa de vaciado
- 16 Asa

ES

Antes de la puesta en marcha

Aspirado húmedo con VACUMAT 12/22/22T

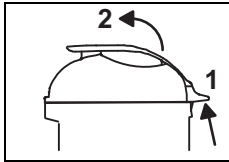

- Tire de la manija de bloqueo (1) hacia arriba y levante la tapa de vaciado.

Compruebe si la inserción de flotador está montada, en caso contrario:

- Saque la inserción para el aspirado en seco del filtro de doble bolsa de papel dorsalino.
- Elimine el resto de suciedad ocasional del tanque.
- Coloque la inserción de flotador.

La flecha tiene que estar en la dirección del consumo.

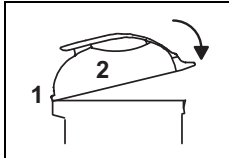

- Pase la leva de la tapa de vaciado hasta introducirla en la guía correspondiente y presione la manija de bloqueo hacia abajo, hasta que oiga que encaje.

- Monte el juego de limpieza en mojado.
- Conecte el orificio de la manguera de succión en el consumo.

Además para el aspirado mojado con VACUMAT 22T

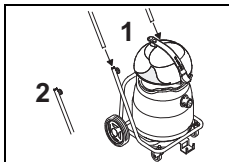

- Conecte el parachoques en el extremo del tubo del chasis de inclinación y atornille los tornillos de estrella.

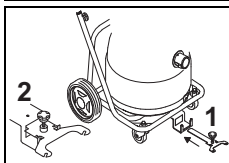

- Tire el enganche para swing para la boquilla Fixomat hacia la abertura designada y encájela.

La boquilla Fixomat está en la posición de estacionamiento.

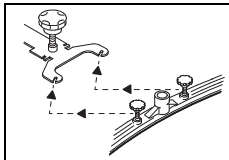

- Afloje los tornillos de fijación de los labios, monte los labios y apriete los tornillos de nuevo.

El reparto de carga debe estar por encima de la suspensión de la tobera de succión.

- Conecte el orificio de la manguera de succión a la tubuladura de los labios y el consumo.

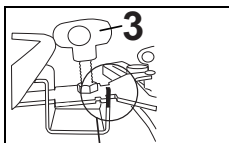

- Levante y deslice dirección tanque el enganche para swing para los labios Fixomat hasta el block de detención y baje los labios Fixomat. Coloque con el tornillo [3] los labios en el suelo.

La boquilla Fixomat está en la posición de trabajo.

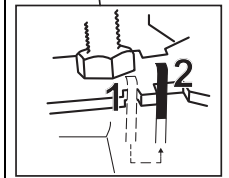

Aspirado en seco



Atención:

Esta máquina nunca debe utilizarse sin filtro doble bolsa de papel dorsalino.



Atención:

Esta máquina nunca debe utilizarse sin filtro de tela.

Nota:



La boquilla Fixomat no es apropiada para el aspirado en seco.

Nota:



El accesorio para el aspirado en seco se encuentra en la página 85 de estas instrucciones de uso.

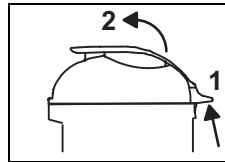

- Tire de la manija de bloqueo (1) hacia arriba y levante la tapa de vaciado.



- Extraiga el accesorio para el aspirado húmedo.
- Elimine el resto de suciedad ocasional del tanque.
- Lave el tanque con agua y déjelo secar.

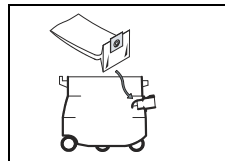

- Tire el filtro doble bolsa de papel dorsalino a través del consumo.

La base de caucho del filtro doble bolsa de papel dorsalino tiene que estar detrás de la leva del consumo.

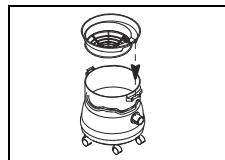

- Coloque el cestillo del filtro.

La flecha tiene que estar en la dirección del consumo.

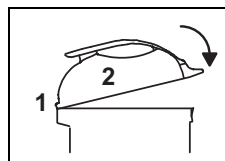

- Pase la leva de la tapa de vaciado hasta introducirla en la guía correspondiente y presione la manija de bloqueo hacia abajo, hasta que oiga que encaje.

- Monte el juego de limpieza en seco.
- Conecte entonces el orificio de la manguera de succión al consumo.

Tecnología de aplicación

Máquina	VACUMAT 12/22/22T
Limpieza en mojado	Sí
Limpieza en seco	Sí
Limpieza de parquet y laminado	No

Comienzo de trabajo

Aspiración de agua y en seco



Atención:

No aspire objetos con piezas de metal, tornillos, etc, ya que pueden dañar a la máquina.

- Una el enchufe con el enchufe de la red y confirme el interruptor encendido / apagado.



Atención:

Si en el aspirado húmedo se alcanza la capacidad nominal, el flotador interrumpe el aspirado de aire.

No se absorberá ningún líquido y la aspiradora deberá apagarse y vaciarse.

Nota:



Si en el caso de aspirado húmedo con la VACUMAT 22T aún quedasen residuos, puede cambiar la altura con el tornillo de ajuste vertical de los labios Fixomat.

Cierre

Aspirado húmedo

Aspirado húmedo con VACUMAT 12/22

El agua sucia absorbida debe eliminarse de acuerdo con las normativas nacionales.

- Presione la palanca y cambie el orificio de la manguera de succión del consumo.

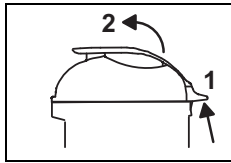

- Tire de la manija de bloqueo (1) hacia arriba y levante la tapa de vaciado.

- Saque el flotador y lávelo con un chorro de agua.

Nota:



Después de cada uso, debe inspeccionarse el flotador (Página 81).

Aspirado húmedo con VACUMAT 22T

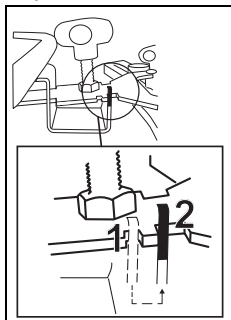

- Levante y deslice el enganche para swing para los labios Fixomat hasta la siguiente abertura y baje los labios Fixomat.

Los labios Fixomat están en la posición de estacionamiento.

- Presione la palanca y retire el orificio de la manguera de succión del consumo y de los labios Fixomat.
- Suelte los tornillos de fijación de los labios.
- Desmonte los labios y coloque los tornillos.
- Limpie la boquilla Fixomat bajo el agua con ayuda de un cepillo.

Función de inclinación

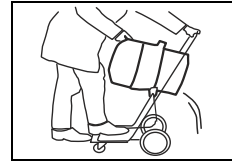

- Sujete el carro e incline el tanque para el vaciado.

Función de soporte de carga

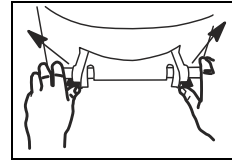

- Tire hacia afuera ambas palancas de freno.
- Vacíe el tanque.

- Enjuague el tanque.

Aspirado en seco

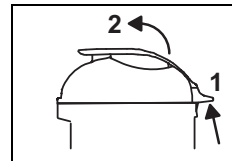

- Tire de la manija de bloqueo (1) hacia arriba y levante la tapa de vaciado.

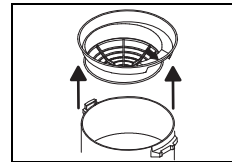

- Extraiga el cestillo del filtro, compruebe que el filtro de tela no esté sucio y, en caso necesario, límpiolo.

Nota:



La suciedad absorbida debe eliminarse de acuerdo con las normativas nacionales.

Atención:



La máquina solo debe utilizarse con un filtro de tela preparado para funcionar. Sustituya el filtro de tela defectuoso o desgastado.

Limpié la inserción de flotador

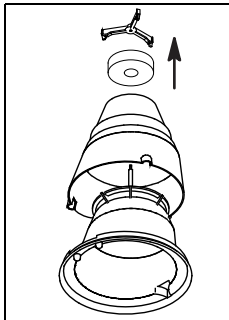

- Gire el cierre hacia la izquierda y extraiga el receptáculo externo.

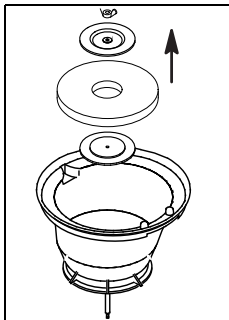

- Dé la vuelta al flotador y afloje la tuerca de mariposa.
Ahora puede extraer el contenedor y el filtro de espuma.

- Limpie todas las partes a fondo bajo un chorro de agua.
Deje que las partes se sequen completamente antes de colocarlas.

- Controle que el flotador no tenga ningún daño.

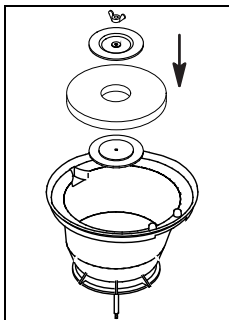

- Monte de nuevo el flotador y atornille la tuerca de mariposa.

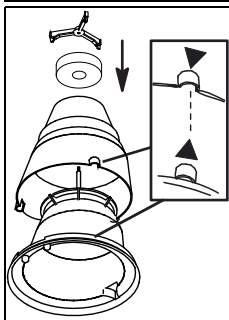

- Monte ahora estos dos receptáculos.
Observe la marca (flecha).

- Gire el cierre hacia la derecha.
- Controle:

En caso de que la potencia de aspiración sea insuficiente

Cambie la bolsa para el polvo e inspeccione el filtro como se describe a continuación:

Nota:



El filtro doble bolsa de papel dorsalino tiene que ser eliminado de modo adecuado siguiendo las normativas del país.

Nota:



Antes de extraer el filtro doble bolsa de papel dorsalino, espere un momento hasta que se asiente el polvo.

- Quite el filtro doble bolsa de papel dorsalino del consumo y elimínelo.

- Tire del filtro doble bolsa de papel dorsalino vacío a través del consumo.

La base de caucho del filtro doble bolsa de papel dorsalino tiene que estar detrás de la leva del consumo.

Ligero ensuciamiento del filtro de tela

- Limpie el filtro de tela con otra aspiradora.

Fuerte ensuciamiento del filtro de tela

- Lave el filtro de tela en la lavadora (máx. 30° C/86° F).
- Monte el filtro de tela húmedo en la cesta de accesorios y deje que se seque al aire.



Atención:

La máquina solo debe utilizarse con un filtro de tela seco y preparado para funcionar.

- Coloque el cestillo del filtro.

La flecha tiene que estar en la dirección del consumo.

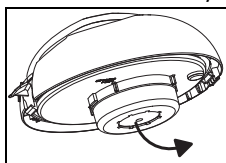

- Dé la vuelta a la tapa de vaciado y reemplace el disco de filtro por otro nuevo.

La cara azul del disco de filtro tiene que ser visible.



Atención:

La máquina solo debe utilizarse con un disco de filtro recomendado por TASKI.

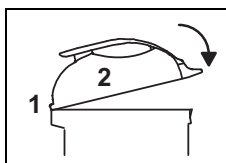

- Pase la leva de la tapa de vaciado hasta introducirla en la guía correspondiente y presione la manija de bloqueo hacia abajo, hasta que oiga que encaje.

Fin de la operación

- Apague la máquina (interruptor encendido/ apagado) y extraiga el enchufe del enchufe de la red.

Limpie la máquina



Atención:

Nunca limpie la máquina con un limpiador de aire comprimido o con un chorro de agua.

El agua que penetra en la máquina, puede producir daños considerables en las piezas mecánicas o eléctricas.

- Limpie la máquina con un trapo húmedo.

Almacenaje/ estacionamiento de la máquina (no operativa)

- Enrolle el cable principal de forma que quede suelto.



Nota:

Nunca almacene la máquina mojada. Séquela antes del montaje.

De esta forma se puede evitar la formación de moho, hongos y olores desagradables.

Servicio, mantenimiento y cuidado

El mantenimiento de la máquina es una condición para el funcionamiento sin problemas y la larga vida útil.



Atención:

Deben usarse sólo piezas originales de TASKI, si no se pierde cualquier derecho de garantía y responsabilidad.

Explicación de los símbolos:

- ◇ = para cada fin de limpieza, ◇◇ = cada semana, ◇◇◇ = cada mes, ⊗ = luz de servicio

Actividad	◇	◇◇	◇◇◇	⊗	Página
Limpie la herramienta	•				
Comprobar/cambiar el filtro doble bolsa de papel dorsalino	•				
Comprobar/cambiar el disco de filtro		•			
Limpieza/cambio de filtro de tela	•				
Limpieza protección contra sobrellenado de tanque / flotador (Cerciórese de que el flotador se pueda mover ligeramente)	•				
Limpie la máquina con un trapo húmedo.	•				

Intervalos de mantenimiento

Las máquinas TASKI son máquinas de alta calidad, cuya seguridad ha sido verificada por inspectores autorizados en fábrica. Los componentes eléctricos y mecánicos se ven sometidos tras un uso prolongado al desgaste y al envejecimiento.

- Para mantener la seguridad en el funcionamiento y la disponibilidad, se debe realizar un servicio de mantenimiento cuando se encienda la luz indicadora de mantenimiento (ajuste de fábrica 500 horas de trabajo) o al menos una vez al año.



Nota:

En caso de requisitos extraordinarios y/o un mantenimiento insuficiente deben acortarse los intervalos.

Servicio de atención al cliente

En caso de ponerse en contacto con nosotros por una avería o para realizar un pedido, nombrenos primero la denominación del tipo y el número de la máquina.

Estas indicaciones se encuentran en la placa de características de la máquina. En la última página de este manual de instrucciones encontrará la dirección de su servicio oficial TASKI.

Averías

Avería	Posible causa	Solución de la avería	Página
Las máquinas sin función no pueden encenderse	Máquina desconectada	• Conecte el interruptor Encendido / Apagado	79
	Enchufe de la red no conectado	• Conecte el enchufe de la red al tomacorriente	79
	Cable principal defectuoso	• Sustituir cable principal	
	Interruptor Encendido / Apagado defectuoso	• Contacte con el servicio oficial	
	El motor no gira	• Contacte con el servicio oficial	
La espuma o el líquido sale de la máquina.	El flotador no está preparado para su uso.	• Apague el interruptor Encendido / Apagado • Controle el funcionamiento del flotador • Elimine la causa del error	79
El suelo permanece húmedo No aspira el agua sucia.	Tanque lleno	• Tanque vacío	79
	La boquilla Fixomat no está correctamente instalada	• Instale la boquilla Fixomat • Instale la cuchilla	79
Mala capacidad de aspiración	Tanque lleno	• Tanque vacío	79
	Filtro de tela sucio	• Limpie o sustituya el filtro de tela	79
	Disco de filtro sucio	• Sustituya el disco de filtro	79
	Manguera o boquilla de polvo (por ejemplo: trozos de madera, resto de materiales)	• Eliminar cuerpo extraño	79
	Filtro basto sucio	• Limpie o sustituya el filtro basto	
	La boquilla Fixomat no está correctamente instalada	• Instale la boquilla Fixomat • Instale la cuchilla	

Datos técnicos

Máquina	VACUMAT 12		VACUMAT 22		VACUMAT 22T		
Tensión nominal	220-240V~	110-120V~	220-240V~	110-120V~	220-240V~	110-120V~	CA
Frecuencia	50-60	60	50-60	60	50-60	60	Hz
Potencia nominal	1000	850	1000	850	1000	850	W
Dimensiones (L x An x Al)	39x44x55	39x44x55	39x44x65	39x44x65	90x70x98	90x70x98	cm
Longitud del cable principal	10	10	10	10	10	10	m
Peso de la máquina máximo para el funcionamiento	10	10	10.5	10.5	19	19	kg
Volumen del tanque mojado / seco +/- 5%	12 / 18	12 / 18	22 / 28	22 / 28	22 / 28	22 / 28	l

Valor calculado de acuerdo con IEC 60335-2-69							
Nivel de intensidad acústica LpA	73						dB(A)
Desconcierto KpA	4						dB(A)
Valor total de vibración	<2.5						m/s ²
Desconcierto K	0,25						m/s ²
Protección contra salpicaduras de agua	IPX4						
Clase de protección	II	I	II	I	II	I	k

Accesorio

N.º	Artículo
8504480	El equipo de aspiración en mojado prémium está compuesto por: orificio de manguera de succión 2,2 m completa, tubo de aspiración, acoplamiento de ángulo, tobera para cuchillas
8504490	El equipo aspiración en mojado estándar está compuesto por: orificio de manguera de succión 2,2 m completa, tubo de aspiración, tobera de plástico para cuchillas
8504500	Juego de aspirado en seco para vac 12 compuesto de: Tobera de polvo universal de 30 cm (naranja), cestillo de filtro, filtro de tela, bolsa de papel de doble filtro (paquete de 10 piezas).
8504930	Juego de aspirado en seco para vac 22/22T compuesto de: Tobera de polvo universal de 30 cm (naranja), cestillo de filtro, filtro de tela, bolsa de papel de doble filtro (paquete de 10 piezas).
8504530	Accesorios extras

Transporte



Nota:

Transporte la máquina de pie.



Nota:

Asegúrese de que la máquina esté correctamente sujeta y asegurada al vehículo de transporte.

Eliminación



Nota:

La máquina y los accesorios deben desecharse de forma profesional según las normativas nacionales. Su servicio técnico Diversey puede ayudarle.

Resumen

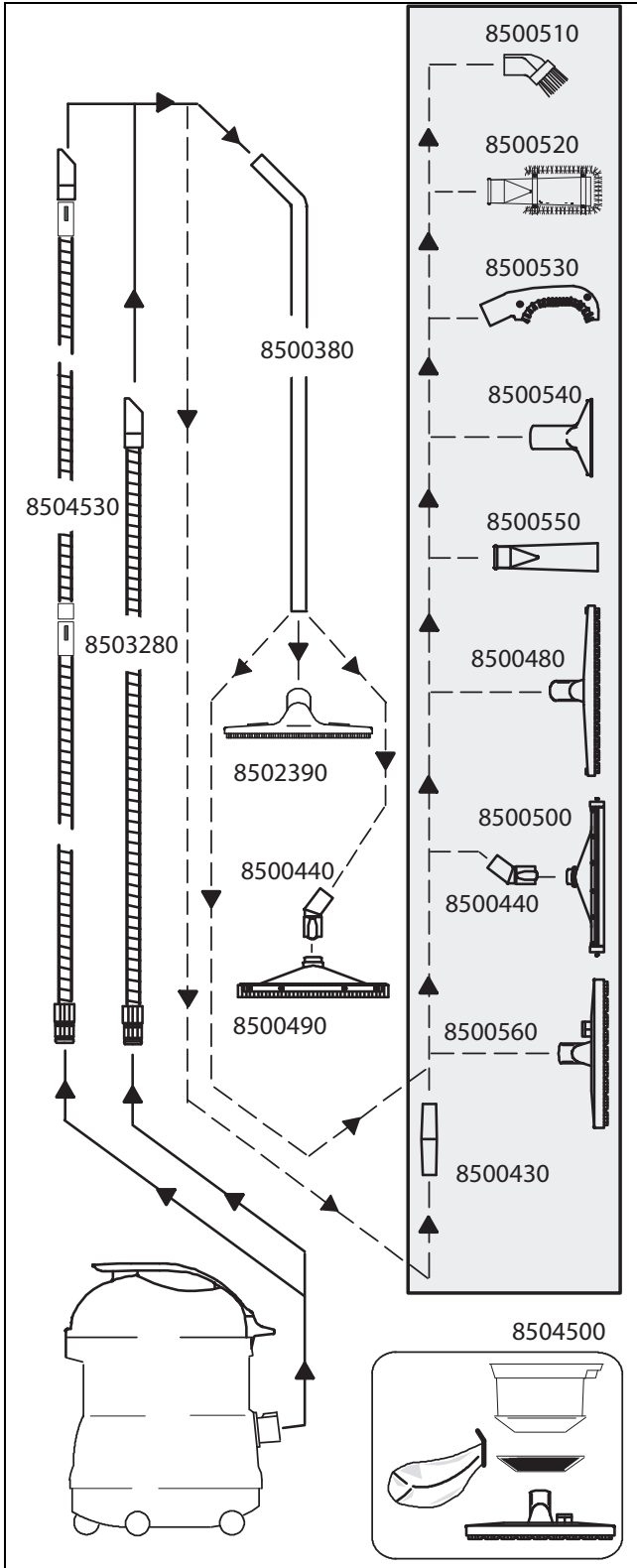

Tõlkimine originaal kasutusjuhendil

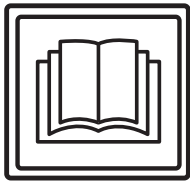

ETTEVAATUST!

Enne esimest kasutuskorda tuleb kasutusjuhend ja ohutusjuhised kindlasti läbi lugeda.

Hoidke kasutusjuhend kergesti kättesaadavas kohas hoolikalt alles, et seda oleks võimalik igal ajal lugeda.

Sümbolite tähendused



Oht!

Sümbol viitab olulisele teabele. Juhiste eiramine võib kaasa tuua ohu inimestele ja/või suure materiaalse kahju!



Tähelepanu!

Sümbol viitab olulisele teabele. Juhiste eiramine võib kaasa tuua rikked ja materiaalse kahju!



Märkus

Sümbol viitab toote efektiivse kasutamisega seotud olulisele teabele. Juhiste eiramine võib kaasa tuua rikked!

See sisaldab juhiseid töösammude kohta, mida peate üksteise järel läbi viima.

Sisukord

Ohutusjuhised	87
Puhastustooted	88
Lisadokumendid	88
Ehitus	89
Enne kasutuselevõttu	90
Töö alustamine	91
Lõpptööd	91
Töö lõpetamine	93
Teenindus, hooldus ja korrashoid	93
Tõrked	94
Tehnilised andmed	94
Tarvikud	95
Transport	95
Kõrvaldamine	95
Ülevaade	96

Otstarbekohane kasutamine

Masinaid tohib kasutada tööstuslikul otstarbel (nt hotellides, koolides, haiglates, vabrikutes, ostukeskustes, spordisaalides, büroodes jne).

Järgides rangelt seda kasutusjuhendit, kehtivad eri tüüpide kohta leheküljel 90 nimetatud kasutustehnikad.

Masinad on mõeldud kasutamiseks üksnes sisetingimustes.



Tähelepanu!

Parkett- ja laminaatpõrandate märgpuhastus selle masinaga toimub omal vastutusel.



Oht!

Kui masinata muudetakse Diversey loata, võivad ohutusemärgised ja CE-vastavusemärgised kehtivuse kaotada. Masina mitteotstarbekohane kasutamine võib kaasa tuua kehavigastused ning masina- ja keskkonnakahjustused. Sellistel juhtudel kaotavad kõik garantiinõuded kehtivuse.

Ohutusjuhised

TASKI masinad vastavad oma ehitusviisilt ja ehituselt kohalduvate EL-i direktiivide ohutus- ja tervisekaitse nõuetele, mistõttu on masinatel CE-märgis.



Oht!

Masinat tohivad kasutada üksnes isikud, kes on saanud asjakohase kasutusala koolituse või on oma kasutusoskusi tõestanud ning keda on kasutamiseks volitatud.



Oht!

Masinat ei tohi kasutada isikud, sealhulgas lapsed, kelle füüsilised, organoleptilised või vaimsed võimed on puudulikud või kellel puuduvad vajalik kogemus ja teadmised.

Lapsi tuleb valvata, et nad masinaga ei mängiks.



Oht!

Masinat ei tohi kasutada ruumides, kus hoitakse või töödeldakse plahvatusohtlike ja kergsüttivaid aineid (nt bensiin, lahustid, kütteõli, tolm jne).

Elektri- ja mehaanikakomponendid võivad kaasa tuua nende ainete süttimise.



Oht!

Masinat ei tohi kasutada mürgiste, tervist kahjustavate, söövitavate ega ärritavate ainete (nt ohtlik tolm jne) sisseimemiseks. Filtrisüsteem ei suuda selliseid aineid piisavalt filtreerida.

Võimalik on oht kasutaja ja kolmandate isikute tervisele.



Oht!

Järgige kohalikke olusid ning säilitage valvsus kõrvaliste isikute ja laste suhtes! Kiirust tuleb vähendada eelkõige piiratud nähtavusega kohtades nagu ukсед ja kurvid.



Oht!

Selle masinaga ei tohi transportida teisi inimesi ega esemeid.

**Oht!**

Talitlushäirete või defektide korral, samuti ka pärast kokkupõrkeid või ümberminekut peab masina kindlasti üle vaatama volitatud tehnik, enne kui masinat uuesti kasutatakse. Sama kehtib ka siis, kui masin jäetakse vabasse õhku, pannakse vette või kui masin puutub kokku niiskusega.

**Oht!**

Kui on kahjustunud ohutuse seisukohalt olulised osad, nagu nt harjakate, toitejuhet või katted ning voolu all olevatele osadele pääseb seetõttu juurde, tuleb masina kasutamine tingimata katkestada.

**Oht!**

Masinat ei tohi asetada, parkida ega hoida kallakul.

**Oht!**

Kõigi masinal tehtavate tööde ajaks tuleb masin välja lülitada.

**Oht!**

Kontrollige korrapäraselt toitejuhet võimalike defektide või vananemise suhtes ja ärge võtke masinat kasutusse, kui see ei ole laitmatu seisukorras, vaid laske see volitatud tehnikul töökorda seada!

**Tähelepanu!**

Masin peab olema kaitstud omavolilise kasutamise eest. Seepärast pange masin suletud ruumi hoiule, enne kui sellest eemaldute.

**Tähelepanu!**

Masinat tohib kasutada ja hoida üksnes kuivas, tolmuaeses keskkonnas temperatuuril +10 kuni +35 kraadi.

**Tähelepanu!**

Masina mehaanilisi või elektroonilisi osi võib remontida üksnes volitatud tehnik, kes järgib kõiki siin esitatud ohutusjuhiseid.

**Tähelepanu!**

Kasutada tohib üksnes tööriistu (harju, kettaid vms), mida nimetatakse selles kasutusjuhendis tarvikute hulgas või mida on soovitanud TASKI konsultant. Muud tööriistad võivad ohtu seada masina ohutuse ja funktsioonide toimimise.

**Tähelepanu!**

Järjepidevalt tuleb järgida isikukaitse ja ohutuseeskirju, samuti tootja andmeid puhastusvahendite kasutamise kohta.

**Tähelepanu!**

Toitepistikut on keelatud märgade kätega sisestada ja välja võtta!

**Tähelepanu!**

Kontrollige, kas tüübisildil märgitud nimipingeline vastab teie võrgupinge!

**Tähelepanu!**

Jälgige, et te toitejuhet muljumise ega rehimise tõttu või kuumuse, õli ja teravate servadega ei kahjustaks!

**Tähelepanu!**

Lülitage sisseimuagregaat kohe välja, kui masinast eritub vahtu või vedelikku!

**Tähelepanu!**

TASKI masinad ja seadmed on konstrueeritud selliselt, et praeguste teaduslike andmete järgi ei ole masina tekitatud müra või vibratsioon tervisele kahjulik. Vaadake tehnilist teavet leheküljelt 94.

Puhastustooted**Märkus**

TASKI masinad on konstrueeritud selliselt, et nende ja TASKI puhastusvahendite kombineerimisel saavutatakse optimaalsed puhastustulemused.

Muud puhastusvahendid võivad põhjustada masina talitlushäireid ja masina või töökeskkonna kahjustusi.

Seetõttu soovitame kasutada üksnes TASKI puhastustooteid.

Tõrked, mis tekivad valede puhastusvahendite kasutamise tõttu, ei kuulu garantii alla.

Lisateabe saamiseks pöörduge oma TASKI hoolduspartneri poole.

Lisadokumendid**Märkus**

Selle masina elektriskeemi leiata varuosade loendist.

Lisateabe saamiseks pöörduge klienditeeninduse poole.

Ehitus

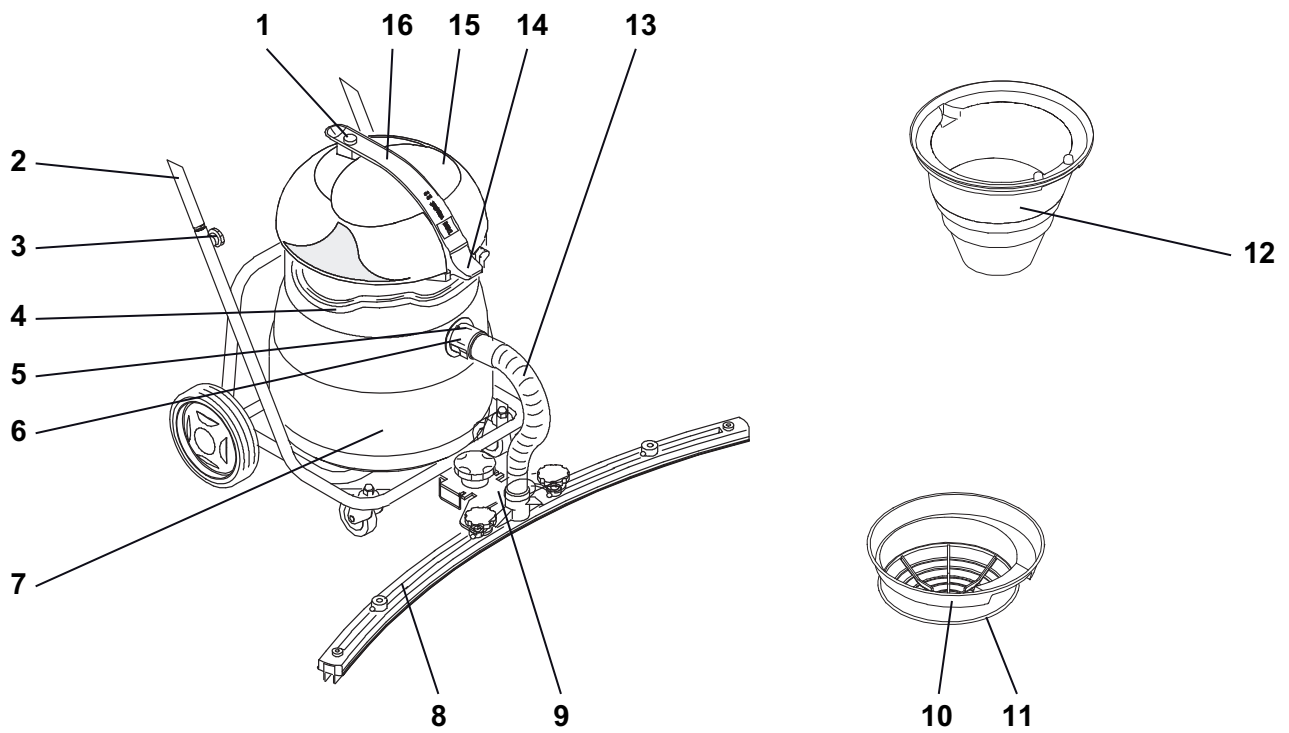

- 1 Sisse-/väljalüüti
- 2 Lükatava pidemega kallutusraam
- 3 Tähtkruvid (lükatava pideme kinnitamiseks)
- 4 Sang
- 5 Imivooliku vabasti
- 6 Imivooliku ühenduskoht
- 7 Korpus
- 8 Imidüüs
- 9 Fixomat-düüsi hoidik
- 10 Filtrikorv
- 11 Filtrikangas
- 12 Ujukisüdamik
- 13 Fixomat-düüsi imivoolik
- 14 Sulgurklamber
- 15 Imuri ülaosa
- 16 Kandesang

ET

Enne kasutuselevõttu

Märgimemine seadmega vacumat 12/22/22T

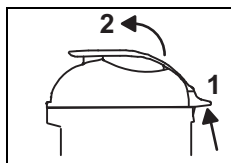

- Tõmmake sulgurklamber [1] üles ja tõstke imuri ülaosa ära.

Kontrollige, kas ujukisüdamik on paigaldatud; kui ei ole, siis

- võtke kuivimemise jaoks mõeldud detail ja topelfiltriga paberkott välja;
- eemaldage korpusest kõik mustusejäägid;
- pange ujukisüdamik sisse.

Nool peab olema imivooliku ühenduskoha suunas.

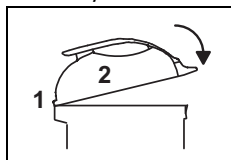

- Liikuge imuri ülaosa nukiga ettenähtud juhikusse ja vajutage sulgurklamber alla, kuni see kuuldavalt fikseerub.

- Pange märgimemise komplekt kokku.
- Pange imivoolik imivooliku ühenduskohta.

Lisaks märgimemisel seadmega vacumat 22T

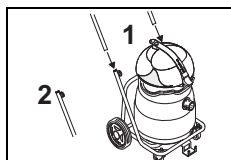

- Pistke lükatav pide kallutusraami toru otsa ja keerake tähtkruvid kinni.

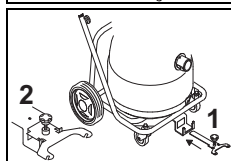

- Lükake Fixomat-düüsi hoidik selleks ette nähtud avasse ja fikseerige. *Fixomat-düüs on parkimisasendis.*

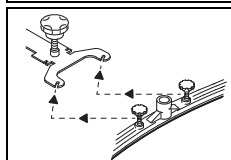

- Vabastage imidüüsi kinnituskruvid, paigaldage imidüüs ja keerake kruvid uuesti kinni. *Vaheseib peab olema imidüüsi kinnituse kohal.*

- Pange imivoolik düüsi ühenduskohta ja imivooliku ühenduskohta.

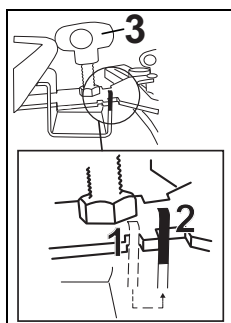

- Tõstke ja lükake Fixomat-düüsi hoidik korpuse suunas kuni piirikuni ja langetage Fixomat-düüsi. Reguleerige düüs kruviga [3] põrandale. *Fixomat-düüs on tööasendis.*

Kuivimemine



Tähelepanu!

Seda masinat ei tohi kunagi ilma sissepaigaldatud topelfiltriga paberkotita kasutada!



Tähelepanu!

Seda masinat ei tohi kunagi ilma filtri kangata kasutada!

Märkus



Fixomat-düüs ei sobi kuivimemiseks.

Märkus



Kuivimemise jaoks mõeldud tarvikute kohta lugege selle kasutusjuhendi leheküljelt 95.

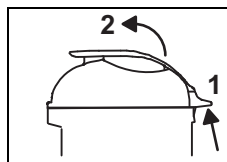

- Tõmmake sulgurklamber [1] üles ja tõstke imuri ülaosa ära.

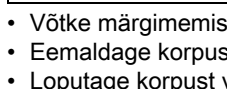

- Võtke märgimemise jaoks mõeldud detail välja.
- Eemaldage korpusest kõik mustusejäägid.
- Loputage korpust veega ja laske kuivada.

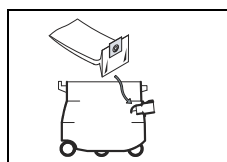

- Tõmmake topelfiltriga paberkott üle imivooliku ühenduskohta.

Topelfiltriga paberkoti kummiäärrik peab olema imivooliku ühenduskoha nuki taga!

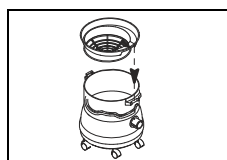

- Pange filtrikorv sisse.

Nool peab olema imivooliku ühenduskoha suunas.

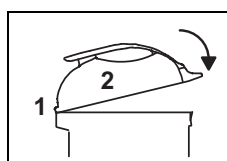

- Liikuge imuri ülaosa nukiga ettenähtud juhikusse ja vajutage sulgurklamber alla, kuni see kuuldavalt fikseerub.

- Pange kuivimemise komplekt kokku.
- Pange seejärel imivoolik imivooliku ühenduskohta.

Kasutustehnikad

Masin	vacumat 12/22/22T
Märgpuhastus	jah
Kuivpuhastus	jah
Parketi- ja laminaadipuhastus	ei

Töö alustamine

Kuivalt ja veega imemine



Tähelepanu!

Ärge imege sisse esemeid nagu metallo-
sad, kruvid jne. Need võivad masinat kah-
justada!

- Ühendage pistik pistikupesaga ja vajutage sisse-/väljalüli-
tit.



Tähelepanu!

Kui märgimemisel saavutatakse nimimaht,
katkestab ujuk imiõhu.

*Vedelikku ei imeta enam ja imur tuleb välja
lülitada ja tühjendada.*



Märkus

Kui märgimemisel seadmega vacumat
22T jääb järele veel jääke, võite Fixomat-
düüsi kõrguse reguleerimise kruviga kõr-
gust muuta.

Lõpptööd

Märgimemine

Märgimemine seadmega vacumat 12/22

Imetud heitvesi tuleb kõrvaldada vastavalt riiklikele eeskirja-
dele.

- Vajutage lukustust ja tõmmake imivoolik imivooliku ühen-
duskohast ära.

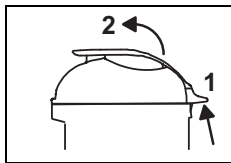

- Tõmmake sulgurklamber [1] üles ja
tõstke imuri ülaosa ära.

- Võtke ujukisüdamik välja ja puhastage seda voolava vee
all.



Märkus

Ujukisüdamiku tuleb hooldada pärast igat
kasutuskorda (lehekülg 91).

Märgimemine seadmega vacumat 22T

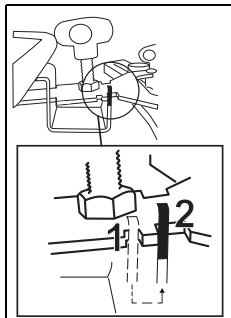

- Tõstke ja lükake Fixomat-düüsi hoi-
dik järgmise avani ja langetage Fixo-
mat-düüsi.

Fixomat-düüs on parkimisasendis.

- Vajutage lukustust ja tõmmake imivoolik imivooliku ühen-
duskohast ja Fixomat-düüsi ära.
- Vabastage imidüüsi kinnituskruvid.
- Demonteerige imidüüs ja keerake kruvid kinni.
- Puhastage Fixomat-düüsi voolava vee all ja kasutage har-
ja.

Kallutusfunktsioon

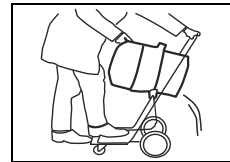

- Hoidke raamist kinni ja kallutage kor-
pust, et see tühjendada.

Kandefunktsioon

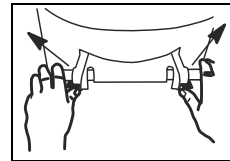

- Lükake mõlemad fikseerimishoovad
väljapoole.
- Tühjendage korpus.

- Loputage korpus puhtaks.

Kuivimemine

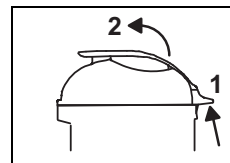

- Tõmmake sulgurklamber [1] üles ja
tõstke imuri ülaosa ära.

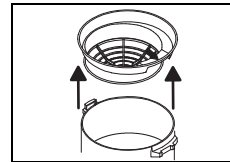

- Võtke filtrikorv välja, kontrollige filtri-
kangast määrdumise suhtes ja pu-
hastage vajaduse korral.



Märkus

Imetud mustus tuleb kõrvaldada vastavalt
riiklikele eeskirjadele.



Tähelepanu!

Masinat tohib kasutada ainult talitlusvõi-
melise filtrikangaga!

Vahetage tugevalt kulunud või defektne
filtrikangas välja.

Ujukisüdamik puhastamine

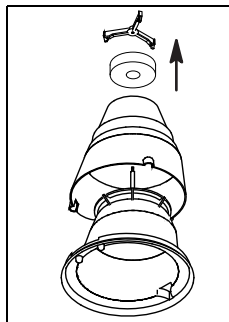

- Keerake tähekujulist kruvi vastupäeva ja tõmmake välimine korpus ära.

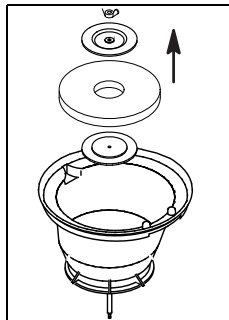

- Pöörake ujukisüdamik ümber ja vastastage tiibmutter.

Nüüd saate plasthoidiku ja vahtmaterjalist filtri välja võtta.

- Puhastage kõiki detaile põhjalikult voolava vee all.
Laske detailidel täielikult ära kuivada, enne kui need sisse panete.

- Kontrollige ujukit kahjustuste suhtes.

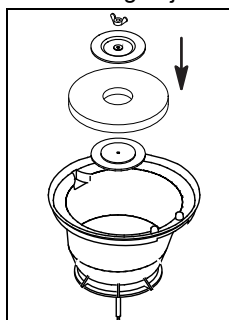

- Pange ujukisüdamik uuesti kokku ja keerake tiibmutter kinni.

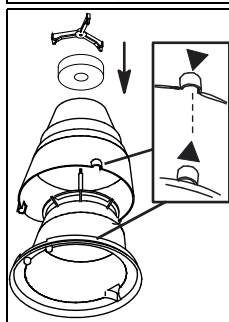

- Pange nüüd need kaks korpust kokku.

Järgige märgistust (nool).

- Keerake tähekujuline kruvi päripäeva kinni.
- Kontrollige järgmist:

Kui imemisvõimsus on ebapiisav

Vahetage välja tolmukott ja hoolitage filtrit, nagu järgnevalt kirjeldatakse.

Märkus



Topelfiltriga paberkott tuleb kõrvaldada vastavalt riigis kehtivatele eeskirjadele.

Märkus



Enne kui võtate topelfiltriga paberkoti välja, oodake veidi, kuni tolmu on langenud.

- Võtke topelfiltriga paberkott imivooliku ühenduskohast ära ja kõrvaldage.

- Tõmmake tühi topelfiltriga paberkott üle imivooliku ühenduskoha.

Topelfiltriga paberkoti kummiäärük peab olema imivooliku ühenduskoha nuki taga!

Filtrikanga kerge määrdumus

- Imege filtrikangas mõne teise imuriga puhtaks.

Filtrikanga tugev määrdumus

- Puhastage filtrikangast pesumasinas (max 30 °C / 86 °F).
- Paigaldage niiske filtrikangas korpile ja laske õhu käes kuivada.



Tähelepanu!

Masinat tohib kasutada ainult talitlusvõimelise filtrikangaga!

- Pange filtrikorv sisse.

Nool peab olema imivooliku ühenduskoha suunas.

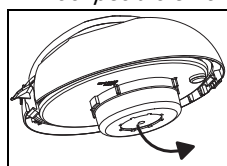

- Pöörake imuri ülaosa ümber ja vahetage filterketas uue vastu.

Filterkettal sinine pool peab olema nähtav.



Tähelepanu!

Masinat tohib kasutada ainult TASKI soovitatud filterkettaga!

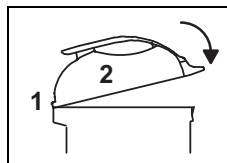

- Liikuge imuri ülaosa nukiga ettenähtud juhikusse ja vajutage sulgurklamber alla, kuni see kuuldavalt fikseerub.

Töö lõpetamine

- Lülitage masin välja (sisse-/väljalüliti) ja tõmmake pistik pistikupesast välja.

Masina puhastamine



Tähelepanu!

Ärge puhastage masinat survepesuri ega veejoaga.

Masinasse tungiv vesi võib põhjustada mehaaniliste või elektriliste osade olulist kahjustumist.

- Pühkige masinat niiske lapiga.

Masina hoiundamine/parkimine (mitte töö ajal)

- Kerige toitejuhe lõdvalt ümber.



Märkus

Ärge hoiustage masinat kunagi märjas olekus. Laske sellel enne kokkupanekut kuivada.

Niimoodi saab ära hoida hallituseente ja ebameeldiva lõhna teket.

Teenindus, hooldus ja korrashoid

Masina hooldamine on selle laitmatu töö ja pika eluea eeldus.



Tähelepanu!

Kasutada tohib ainult TASKI originaalvaruosi, vastasel juhul kaotab garantii kehtivuse ja tootja ei vastuta tekkivate kahjude eest!

Sümbolite seletus:

◇ = iga puhastuskorra järel, ◇◇ = iga nädal,
◇◇◇ = iga kuu, ⊗ = hoolduslamp

Tegevus	◇	◇◇	◇◇◇	⊗	LK
Tööriista puhastamine	•				
Topelfiltriga paberkoti kontrollimine/vahetamine	•				
Filterketta kontrollimine/vahetamine		•			
Filtrikanga puhastamine/vahetamine	•				
Korpuse/ujuki ületäitekaitse puhastamine (veenduge, et ujukit saab kasutusasendis kergelt üles/alla liigutada)	•				
Masina puhastamine niiske lapiga	•				

Hooldusintervallid

TASKI masinad on kvaliteetsed masinad, mille ohutust on tehases katsetanud volitatud kontrollijad. Elektri- ja mehaanikaosad kuluvad ja vananevad pikaajalisel kasutamisel.

- Selleks et tagada masina ohutu kasutamine ja töökorras olek, tuleb seda viia hooldusesse 500 töötunni järel või vähemalt kord aastas.



Märkus

Suure töökoormuse ja/või ebapiisava hoolduse puhul on nõutav hooldus lühemate intervallide järel.

Klienditeenindus

Kui pöördate meie poole seoses talitlustörke või tellimusega, öelge meile alati masina tüübitähis ja number.

Need leiate oma masina tüübisildilt. Kasutusjuhendi viimasel lehel on teile lähima TASKI partneri aadress.

ET

Tõrked

Tõrge	Võimalik põhjus	Tõrke kõrvaldamine	Lk
Funktsioonita masinat ei saa sisse lülitada.	Masin on välja lülitatud	• Lülitage sisse-/väljalüliti sisse	89
	Toitepistik ei ole sisestatud	• Ühendage toitepistik võrgu pistiku-pesaga	89
	Toitejuhe on defektne	• Vahetage toitejuhe välja	
	Sisse-/väljalüliti on defektne	• Pöörduge hoolduspartneri poole	
	Mootor ei pöörle	• Pöörduge hoolduspartneri poole	
Masinast eritub vahtu või vedelikku	Ujuk ei ole töökorras	• Lülitage sisse-/väljalüliti välja • Kontrollige, kas ujuk on töökorras • Kõrvaldage vea põhjus	89
Põrand jääb märjaks Heitvett ei imeta	Korpus on täis	• Tühjendage korpus	89
	Fixomat-düüs ei ole õigesti reguleeritud	• Reguleerige Fixomat-düüsi • Reguleerige lamelli	89
Halb imemisvõimsus	Korpus on täis	• Tühjendage korpus	89
	Filtrikangas on must	• Puhastage või vahetage filtrikan-gas välja	89
	Filterketas on must	• Vahetage filterketas välja	89
	Voolik või tolmutüüs ummistunud (nt puutükid, riidejäägid)	• Eemaldage võõrkeha	89
	Jämefilter on must	• Puhastage või vahetage jämefilter välja	
	Fixomat-düüs ei ole õigesti reguleeritud	• Reguleerige Fixomat-düüsi • Reguleerige lamelli	

Tehnilised andmed

Masin	vacumat 12		vacumat 22		vacumat 22T		
Nimipinge	220–240 V~	110-120V~	220–240 V~	110-120V~	220–240 V~	110-120V~	AC
Sagedus	50–60	60	50–60	60	50–60	60	Hz
Nimivõimsuse nominaalväärtus	1000	850	1000	850	1000	850	W
Mõõtmed (p × l × k)	39 × 44 × 55	39 × 44 × 55	39 × 44 × 65	39 × 44 × 65	90 × 70 × 98	90 × 70 × 98	cm
Toitejuhtme pikkus	10	10	10	10	10	10	m
Masina maksimumkaal töövalmis olekus	10	10	10,5	10,5	19	19	kg
Korpuse maht märjalt/kui-valt +/- 5%	12 / 18	12 / 18	22 / 28	22 / 28	22 / 28	22 / 28	l

Kindlaks tehtud väärtused vastavalt standardile IEC 60335-2-69							
Helirõhutase LpA	73						dB(A)
Ebamäärasus KpA	4						dB(A)
Vibratsiooni koguväärtus	<2,5						m/s ²
Ebamäärasus K	0,25						m/s ²
Pritsmeeekaitse	IPX4						
Kaitseklass	II	I	II	I	II	I	k

Tarvikud

Nr	Artikkel
8504480	Märgimemise komplekt Premium koosneb järgnevast: imivooliku komplekt 2,2 m, imivarras, nurkliides, jääkade lamellide düüs
8504490	Märgimemise komplekt Standard koosneb järgnevast: imivooliku komplekt 2,2 m, imivarras, jääkade lamellidega plastdüüs
8504500	Kuivimemise komplekt seadmele vac 12 koosneb järgnevast: universaalne tolmutdüüs 30 cm (oranž), filtrikorv, filtrikangas, topelfiltriga paberkott (pakis 10 tk)
8504930	Kuivimemise komplekt seadmele vac 22/22T koosneb järgnevast: Universaalne tolmutdüüs 30 cm (oranž), filtrikorv, filtrikangas, topelfiltriga paberkott (pakis 10 tk)
8504530	Eritarvikud

Transport

Märkus



Transportige masinat püstiasendis.

Märkus



Veenduge, et masin oleks transpordiva-
hendis kindlalt kinnitatud.

Kõrvaldamine

Märkus



Masin ja selle tarvikud tuleb pärast nende
kasutamise lõpetamist kõrvaldada vasta-
valt riigis kehtivatele eeskirjadele. Teie Di-
versey hoolduspartner saab teid
sealjuures abistada.

Ülevaade

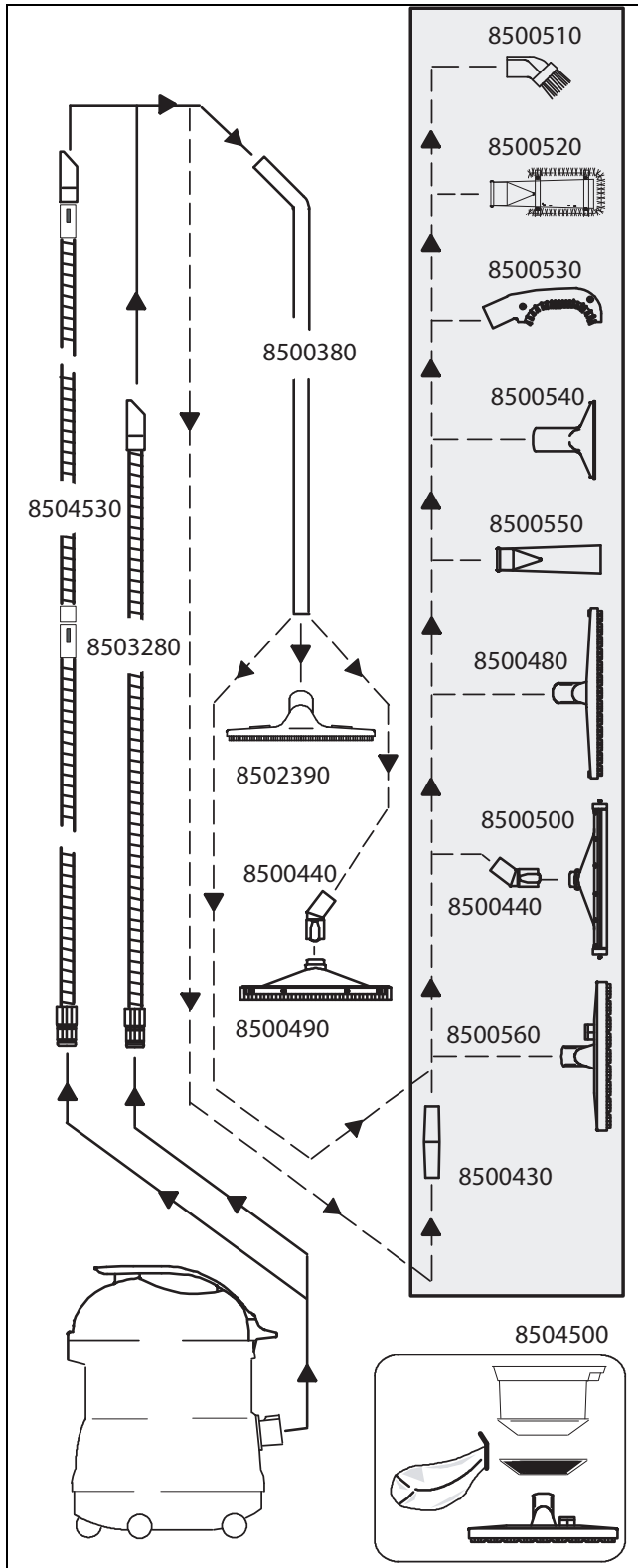

Käännös alkuperäisestä käyttöohjeita

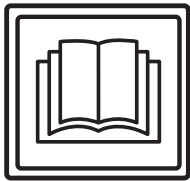

VARO!

Käyttöohje ja turvallisuusohjeet on ehdottomasti luettava ennen koneen käyttöönottoa.

Säilytä käyttöohjetta huolellisesti ja koneen läheisyydessä myöhempää tarvetta varten.

Merkkien selitys



Vaara:

Tämä symboli ilmaisee, että kyseessä on tärkeä tieto. Näiden ohjeiden noudattamatta jättäminen voi aiheuttaa henkilöille vaaratilanteen ja/tai johtaa laajoihin esinevahinkoihin!



Huomioitavaa:

Tämä symboli ilmaisee, että kyseessä on tärkeä tieto. Näiden ohjeiden noudattamatta jättäminen voi johtaa toimintahäiriöihin ja esinevahinkoihin!



Huomioitavaa:

Tämä symboli ilmaisee, että kyseessä on tärkeä tieto, jotta tuotetta voidaan käyttää tehokkaasti. Näiden ohjeiden noudattamatta jättäminen voi johtaa toimintahäiriöihin!

• Se sisältää ohjeita työvaiheisiin, jotka on suoritettava annetussa järjestyksessä.

Sisällysluettelo

Turvallisuusohjeet	97
Puhdistusaineet	99
Laajennetut asiakirjat	99
Koneen rakennekuva	100
Ennen käyttöönottoa	101
Työskentelyn aloittaminen	102
Lopettamistoimet	102
Työskentelyn lopettaminen	104
Palvelu, huolto ja ylläpito	104
Toimintahäiriöt	105
Tekniset tiedot	105
Varusteet	106
Kuljetus	106
Hävittäminen	106
Yleiskuva	107

Koneen käyttötarkoitus

Koneet on tarkoitettu ammattikäyttöön (esim. hotelleissa, kouluissa, sairaaloissa, tehtaissa, ostoskeskuksissa, urheiluhalleissa, toimistoissa yms.).

Tätä käyttöohjetta on ehdottomasti noudatettava, ja lisäksi yksittäisille tyypeille ovat voimassa sivulla 101 ilmoitetut käyttötekniikat.

Kone on tarkoitettu käytettäväksi ainoastaan sisätiloissa.



Huomioitavaa:

Parketti- ja laminaattilattian märkäpuhdistus suoritetaan tällä koneella aina omalla vastuulla.



Vaara:

Koneeseen tehtävät muutokset, joihin Di-versey ei ole antanut lupaa, johtavat varoitusmerkkien ja CE-vaatimustenmukaisuuden raukeamiseen. Koneen käyttötarkoituksesta poikkeava käyttö voi aiheuttaa henkilövahinkoja sekä johtaa koneen ja työympäristön vaurioitumiseen. Kyseisissä tapauksissa raukeavat yleensä kaikki takuu- ja mahdolliset vastuuvaatimukset.

Turvallisuusohjeet

TASKI-koneet on suunniteltu ja valmistettu siten, että ne täyttävät EU-direktiivien asiaankuuluvat, voimassa olevat turvallisuus- ja terveysvaatimukset, mistä niillä on osoituksena CE-merkki.



Vaara:

Konetta saavat käyttää vain henkilöt, jotka ovat saaneet asianmukaisen koulutuksen koneen käyttöön tai jotka ovat todistaneet olevansa siihen päteviä ja joille on nimenomaan annettu tehtäväksi koneen käyttö.



Vaara:

Tätä konetta eivät saa käyttää lapset eivätkä henkilöt, joilla on rajoittuneet fyysiset, sensoriset tai henkiset kyvyt tai joilla ei ole riittävästi kokemusta tai tietoja koneen käytöstä.

Lisäksi on varmistettava, etteivät lapset leiki tämän koneen kanssa.



Vaara:

Konetta ei saa käyttää tiloissa, joissa säilytetään tai käsitellään räjähdysvaarallisia ja helposti syttyviä aineita (esim. bensiini, liuottimet, polttoöljy, pöly jne.).

Koneen sähköiset tai mekaaniset osat voivat aiheuttaa kyseisten aineiden syttymisen.

**Vaara:**

Konetta ei saa käyttää myrkyllisten, terveydelle haitallisten, syövyttävien tai ärsyttävien aineiden (esim. vaarallisten pölyjen jne.) imemiseen. Suodatinjärjestelmä ei suodata riittävän tehokkaasti tällaisia aineita.

Käyttäjälle ja kolmannelle taholle voi mahdollisesti aiheutua terveydellisiä haittoja.

**Vaara:**

Ota huomioon ympäröivät olosuhteet, kuten kolmannet osapuolet ja lapset! Nopeutta on hiljennettävä erityisesti paikoissa, joissa näkyvyys on rajoitettu, kuten ovien edessä tai kulman takaa lähestyessä.

**Vaara:**

Koneella ei saa kuljettaa muita ihmisiä ja esineitä.

**Vaara:**

Toimintahäiriön tai vian ilmetessä sekä törmäyksen tai putoamisen jälkeen valtuutetun asiantuntijan on ennen uudestaan tapahtuvaa käyttöönottoa tarkistettava kone. Sama pätee myös, jos kone on jätetty ulkosalle, upotettu veteen tai se on altistunut kosteudelle.

**Vaara:**

Koneen käyttö on keskeytettävä välittömästi turvallisuudelle merkityksellisten osien vaurioituessa, joita ovat esim. harjan suojuus, verkkojohto tai koneen kansiosat, joiden alla on sähköisiä osia!

**Vaara:**

Konetta ei saa pysäyttää, pysäköidä tai varastoida ala- tai ylämäkiin.

**Vaara:**

Kaikkien koneelle tehtävien töiden yhteydessä kone on sammutettava.

**Vaara:**

Tarkista säännöllisesti virtajohton mahdolliset viat tai ikääntyminen ja älä ota konetta käyttöön, jos se ei ole täydellisessä kunnossa. Korjauksen saa suorittaa vain valtuutettu sähköasentaja!

**Huomioitavaa:**

Estä koneen luvaton käyttö ja vie se suljetuun tilaan. Vie kone siksi säilytettäväksi suljetussa tilassa ennen kuin poistut koneen luota.

**Huomioitavaa:**

Konetta saa käyttää ja säilyttää vain kuivassa, pölyttömässä ympäristössä yli +10 ja alle +35 asteen lämpötiloissa.

**Huomioitavaa:**

Vain valtuutetut asiantuntijat, jotka ovat perillä kaikista tässä käyttöohjeessa annetuista merkityksellisistä turvallisuusmääräyksistä, saavat suorittaa koneen mekaanisten tai sähköisten osien korjaustyöt.

**Huomioitavaa:**

Käytä koneessa vain näissä käyttöohjeissa mainittuja tai TASKI yhteistyökumppanisi suosittelemia varusteita (harja, vetoalusta, jne.), muiden varusteiden käyttö voi vaikuttaa koneen turvalliseen käyttöön. Muut varusteet voivat heikentää koneen turvallisuuden ja sen toimintoja.

**Huomioitavaa:**

Henkilönsuojelua ja tapaturmantorjuntaa koskevia kansallisia määräyksiä ja myös valmistajan tietoja puhdistusaineiden käytöstä on johdonmukaisesti noudatettava.

**Huomioitavaa:**

Verkkopistoketta ei saa liittää eikä irrottaa märillä käsillä!

**Huomioitavaa:**

Tarkista, että käyttämäsi verkkojännite vastaa koneen tyyppikilvessä ilmoitettua verkkojännitettä!

**Huomioitavaa:**

Varmista, ettei verkkojohto joudu puristuksiin tai repeydy tai etteivät öljyt, kuumuus ja terävät reunat vauriota johtoa!

**Huomioitavaa:**

Sammuta imuysikkö välittömästi, jos koneesta valuu vaahtoa tai nestettä!

**Huomioitavaa:**

TASKI-koneet ja -laitteet suunnitellaan siten, että nykytietämyksen mukaan voidaan sulkea pois esiintyvien äänten ja värinöiden aiheuttamat terveysriskit. Katso Tekniset tiedot sivulta 105.

Puhdistusaineet



Huomioitavaa:

TASKI-koneet on suunniteltu siten, että ne saavuttavat yhdessä TASKI-puhdistusaineiden kanssa optimaaliset puhdistustulokset.

Muut puhdistusaineet voivat johtaa koneen tai työympäristön toimintahäiriöihin ja koneen vaurioihin.

Tästä syystä suosittelemme käyttämään ainoastaan TASKI-puhdistusaineita.

Takuu ei kata toimintahäiriöitä, jotka aiheutuvat väärin puhdistusaineiden käytöstä.

Lisätietoja saat TASKI-huoltokumppanilta.

Laajennetut asiakirjat



Huomioitavaa:

Koneen sähkökaavio löytyy varaosaluettelosta.

Ota yhteyttä asiakaspalveluun lisätietojen saamiseksi.

Koneen rakennekuva

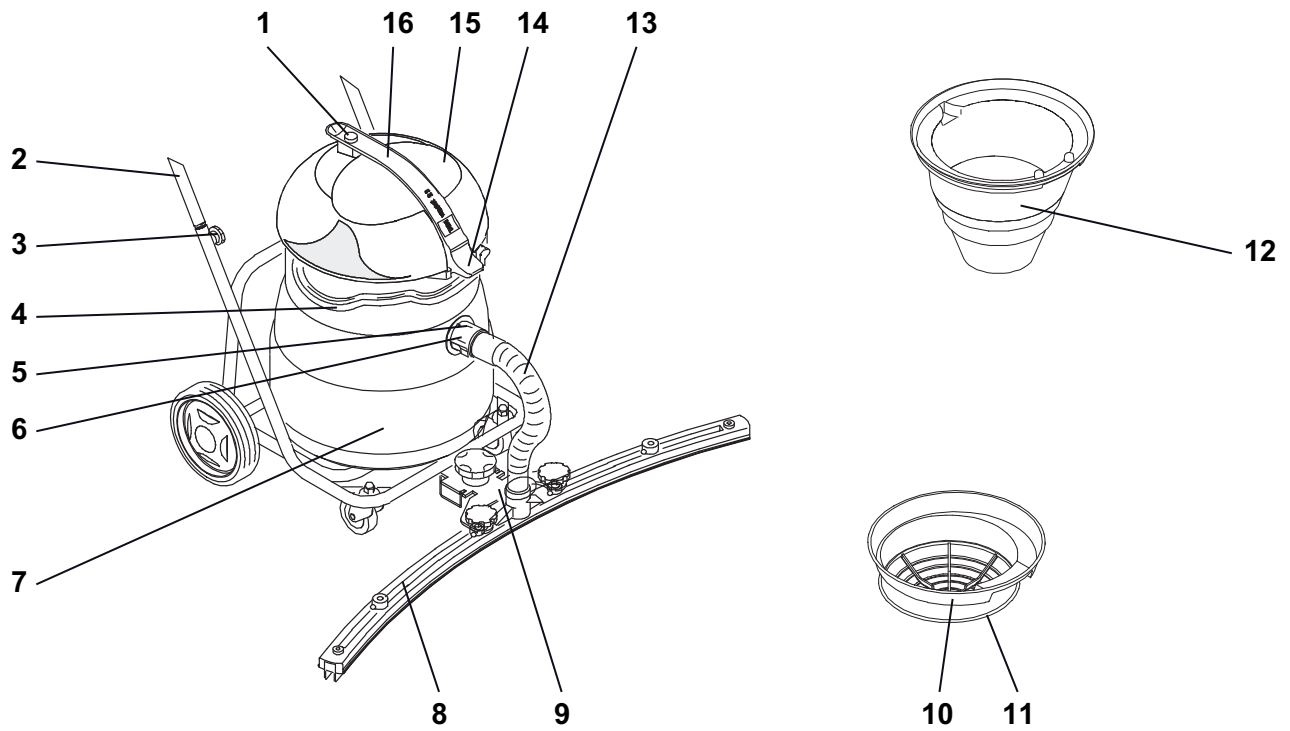

- 1 Virtakytkin
- 2 Kallistettava työntökahvallinen kärry
- 3 Siipiruuvit (työntökahvan kiinnitys)
- 4 Nostosanka
- 5 Imuletkun liitäntä
- 6 Sisäänotto
- 7 Säiliö
- 8 Imusuulake
- 9 Fixomat-suulakkeen pidike
- 10 Suodatinkori
- 11 Suodatinkangas
- 12 Uimuriyksikkö
- 13 Fixomat-suulakkeen imuletku
- 14 Pikakahva
- 15 Imukansi
- 16 Kantokahva

Ennen käyttöönottoa

Märkäimu vacumat 12/22/22T -laitteella

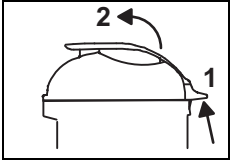

- Vedä pikakahva [1] ylös ja nosta imukansi.

Tarkista, onko uimuriyksikkö asennettu. Jos ei,

- poista kuivaimuyksikkö ja kaksinkertainen paperipölypussi.
- poista säiliöstä mahdolliset likajäämät.
- Asenna uimuriyksikkö paikoilleen.

Nuolen tulee osoittaa sisäänoton suuntaan.

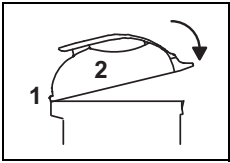

- Käännä imukannen nokka tarvittavaan suuntaan ja paina pikakahvaa alas, kunnes se loksahda paikoilleen.

- Kokoa märkäimusrarja.
- Liitä imuletku sisäänottoon.

Lisätietoa märkäimusta vacumat 22T -laitteella

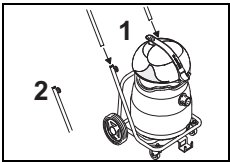

- Liitä työntökahva kallistettavan kärryn putken päähän ja kiinnitä siipiruuvit paikoilleen.

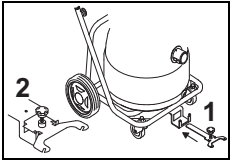

- Työnnä Fixomat-suulakkeen kiinnike aukkoonsa ja lukitse paikoilleen. *Fixomat-suulake on pysäköintiasennossa.*

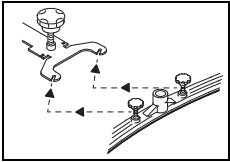

- Löysää imusuulakkeen kiinnitysruuveja. Asenna imusuulake ja kiristä ruuvit uudelleen. *Aluslaatan tulee olla imusuulakkeen kiinnikkeen yläpuolella.*

- Liitä imuletku letkuliittimeen ja sisäänottoon.

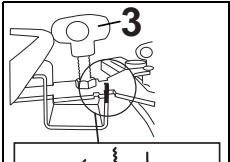

- Nosta ja työnnä Fixomat-suulakkeen pidike säiliötä kohti pysäyttimen estimeen asti ja laske Fixomat-suulake alas. Säädä se ruuvilla [3] suulake lattialla.

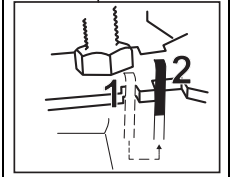

Fixomat-suulake on työskentelyasennossa.

Kuivaimu



Huomioitavaa:

Tätä konetta ei saa koskaan käyttää ilman kaksinkertaista paperipölypussia.



Huomioitavaa:

Tätä konetta ei saa koskaan käyttää ilman suodatinkangasta.

Huomioitavaa:



Fixomat-suulake ei sovellu kuivaimuun.

Huomioitavaa:



Kuivaimuvarusteet on kuvattu tämän käyttöoppaan sivulla 106.

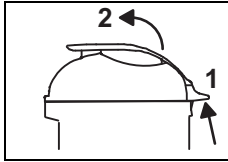

- Vedä pikakahva [1] ylös ja nosta imukansi.

- ota märkäimuyksikkö ulos.
- poista säiliöstä mahdolliset likajäämät.
- huuhtelee säiliö vedellä ja anna sen kuivua.

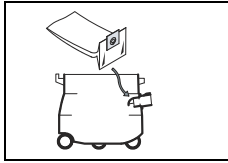

- Vedä kaksinkertainen paperipölypussi sisäänottoaukon päälle.

Kaksinkertaisen paperipölypussin kumilaipan tulee olla sisäänottoaukon nokan takana!

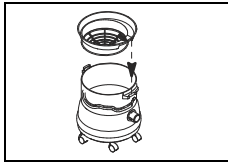

- Asenna suodatinkori paikoilleen. *Nuolen tulee osoittaa sisäänoton suuntaan.*

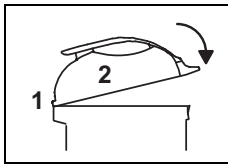

- Käännä imukannen nokka tarvittavaan suuntaan ja paina pikakahvaa alas, kunnes se loksahda paikoilleen.

- Kokoa kuivaimusrarja.
- Liitä sitten imuletku sisäänottoon.

Soveltuvat menetelmät

Kone	vacumat 12/22/22T
Märkäpuhdistus	kyllä
Kuivapuhdistus	kyllä
Parketti- ja laminaattilattioiden puhdistus	ei

Työskentelyn aloittaminen

Kuiva- ja vesi-imuri



Huomioitavaa:

Älä ime laitteeseen mitään esineitä, kuten metalliosia, ruuveja jne. Ne voivat vaurioittaa konetta!

- Kytke liitin pistorasiaan ja paina virtakytkintä.



Huomioitavaa:

Jos kone täyttyy nimellismittaansa, uimuriko keskeyttää imuilman.

Nestettä ei saa enää imeä, ja imuri on sammutettava ja tyhjennettävä.



Huomioitavaa:

Jos vacumat 22T -laitteella tehdyn märkäimun jälkeen jäljellä on likajäämiä, voit säätää korkeutta Fixomat-suulakkeen korkeuden säätöruuvilla.

Lopettamistoimet

Märkäimu

Märkäimu vacumat 12/22 -laitteella

Imuroitu likavesi tulee hävittää kansallisten määräysten mukaan.

- Paina vipua ja vedä imuletku irti sisäänotosta.

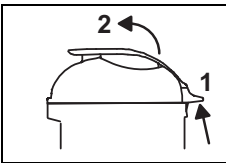

- Vedä pikakahva [1] ylös ja nosta imukansi.

- Irrota uimuriyksikkö ja pese se juoksevassa vedessä.



Huomioitavaa:

Uimuriyksikkö on huollettava jokaisen käyttökerran jälkeen (sivu 102).

Märkäimu vacumat 22T -laitteella

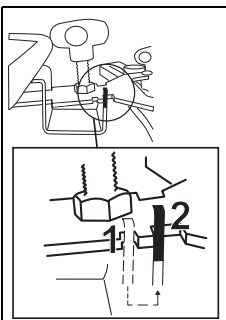

- Nosta ja työnnä Fixomat-suulakkeen pidike seuraavaan aukkoon asti ja laske Fixomat-suulake alas.

Fixomat-suulake on pysäköintiasennossa.

- Paina vipua ja vedä imuletku irti sisäänotosta ja Fixomat-suulakkeesta.
- Löysää imusuulakkeen kiinnitysruuveja.
- Irrota imusuulake ja kiinnitä ruuvit.
- Puhdista Fixomat-suulake juoksevan veden alla harjan avulla.

Kallistustoiminto



- Pidä kiinni kärrystä ja kallista säiliötä tyhjentämistä varten.

Vetotoiminto

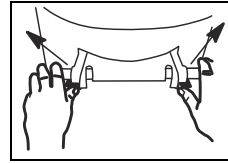

- Työnnä molemmat lukitussäpit ulospäin.
- Tyhjennä säiliö.

- Huuhtelee säiliö.

Kuivaimu

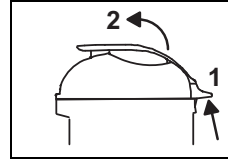

- Vedä pikakahva [1] ylös ja nosta imukansi.

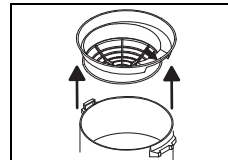

- Irrota suodatinkori, tarkista, onko suodatinkankaassa likaa ja puhdista se tarvittaessa.



Huomioitavaa:

Imuroitu lika tulee hävittää kansallisten määräysten mukaan.



Huomioitavaa:

Koneessa tulee käyttää vain toimivaa suodatinkangasta!

Vaihda kulunut tai viallinen suodatinkangas.

Uimuriyksikön puhdistaminen

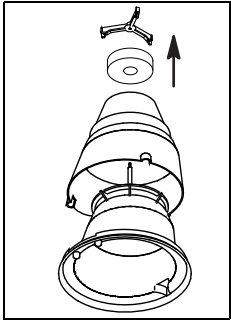

- Kierrä kiristäjää vastapäivään ja vedä kotelo irti.

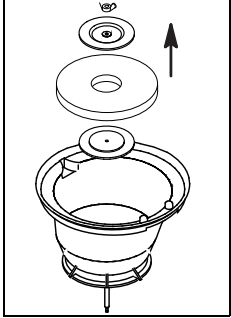

- Kierrä uimuriyksikköä ja löysää siipimutteria.
Nyt voit poistaa muovipidikkeen ja vaahtosuodattimen.

- Pese kaikki osat perusteellisesti juoksevan veden alla.
Anna osien kuivua täysin ennen asentamista.

- Tarkista, onko uimurikohossa vaurioita.

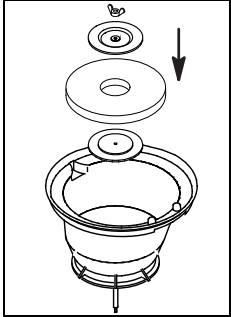

- Asenna uimuriyksikkö takaisin paikalleen ja kiristä siipimutterit.

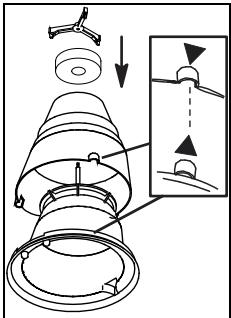

- Asenna nämä kaksi koteloa yhteen.
Huomioi merkintä (nuoli).

- Kierrä kiristäjää myötäpäivään.
- Tarkista,

Mikäli imuteho ei ole riittävä

Vaihda pölypussi ja huolla suodatin seuraavasti:

Huomioitavaa:



Kaksinkertainen paperipölypussi on hävitettävä kansallisia määräyksiä noudattaen.

Huomioitavaa:



Anna pölyn laskeutua ennen paperipölypussin poistamista.

- Poista kaksinkertainen paperipölypussi sisäänotosta ja hävitä se.

- Vedä tyhjä kaksinkertainen paperipölypussi sisäänottoaukon päälle.

Kaksinkertaisen paperipölypussin kumilaipan tulee olla sisäänoton nokan takana!

Kevyesti likaantunut suodatinkangas

- Imuroi suodatinkangas toisella imurilla.

Voimakkaasti likaantunut suodatinkangas

- Pese suodatinkangas pesukoneessa (maks. 30 °C/86 °F).
- Kiinnitä kostea suodatinkangas koriin ja anna sen kuivua.



Huomioitavaa:

Koneessa tulee käyttää vain kuivaa ja toimivaa suodatinkangasta!

- Asenna suodatinkori paikoilleen.

Nuolen tulee osoittaa sisäänoton suuntaan.

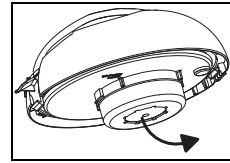

- Kierrä imukantta ja vaihda suodatinkiekkoon uuteen.

Suodatinkiekkon sinisen puolen tulee olla näkyvässä.



Huomioitavaa:

Koneessa tulee käyttää vain TASKIn suosittelemaa suodatinkiekkoa!

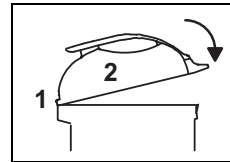

- Käännä imukannen nokka tarvitta-vaan suuntaan ja paina pikakahvaa alas, kunnes se loksahtaa paikoil-leen.

Työskentelyn lopettaminen

- Sammuta kone (virtakytkin) ja irrota liitin pistorasiasta.

Koneen puhdistus



Huomioitavaa:

Älä koskaan puhdistu konetta korkeapainepesurilla tai vesisuihkulla.

Koneen sisään tunkeutuva vesi voi johtaa mekaanisten ja sähköisten osien huomattavaan vahingoittumiseen.

- Pyyhi kone kostealla siivouspyyhkeellä.

Koneen säilytys/pysäköinti (ei toiminnassa)

- Keri virtajohto väljästi.



Huomioitavaa:

Älä koskaan varastoi konetta märkänä.

Anna sen kuivua ennen kokoamista.

Näin voidaan estää homesienien ja epämiellyttävien hajujen muodostuminen.

Palvelu, huolto ja ylläpito

Koneen huolto on edellytys virheetömälle toiminnalle ja pitkälle käyttöiälle.



Huomioitavaa:

Ainoastaan TASKI-alkuperäisosa saa käyttää, muussa tapauksessa kaikki takuu- ja vastuuvaatimukset mitätöityvät!

Merkkien selitys:

◇ = jokaisen käytön jälkeen, ◇◇ = viikoittain,

◇◇◇ = kuukausittain, ⊗ = huoltolamppu

Toimenpide	◇	◇◇	◇◇◇	⊗	Sivu
Työkalun puhdistus	•				
Kaksinkertaisen paperipölypussin tarkistaminen/vaihtaminen	•				
Suodatinkiekon tarkistaminen/vaihtaminen		•			
Suodatinkankaan puhdistus/vaihto	•				
Säiliön ylitäyttösuojan/uimurikohon puhdistus. (Varmista, että uimurikohoa voi liikuttaa kevyesti käyttöasennossa)	•				
Koneen puhdistus kostealla siivouspyyhkeellä	•				

Huoltovälit

TASKI-koneet valmistetaan noudattaen parhaita laatustandardeja ja niiden käyttöturvallisuus varmistetaan tehtaalla valmistettujen tarkastajien toimesta. Koneen sähköiset ja mekaaniset osat kuitenkin kuluvat ja ikääntyvät normaalisti pitkän käyttöiän aikana.

- Käyttövarmuuden ja toimintavalmiuden aikaansaamiseksi on suoritettava huolto huoltovälin merkkivalon palaessa (tehdassäättö 500 työtuntia) tai vähintään kerran vuodessa.



Huomioitavaa:

Mikäli laitetta käytetään poikkeuksellisissa tai raskaissa olosuhteissa tai sen päivittäinen kunnossapito laiminlyödään, suosittelemme lyhempiä huoltovälejä.

Asiakaspalvelu

Jos otat meihin yhteyttä toimintahäiriön tai tilauksen vuoksi, mainitse aina meille tyyppimerkintä ja koneen numero.

Kyseiset tiedot löytyvät koneen tyyppikilvestä. Tämän käyttöohjeen viimeiseltä sivulta löytyvät lähellä sijaitsevien TASKI-huoltokumppaneiden osoitteet.

Toimintahäiriöt

Toimintahäiriö	Mahdollinen syy	Toimintahäiriön korjaus	Sivu
Kone ei toimi	Kone on sammutettu	• Kytke virtakytkin päälle	100
	Verkkopistoketta ei ole liitetty	• Liitä verkkopistoke verkkopistorasiaan	100
	Verkkojohto on viallinen	• Vaihda verkkojohto	
	Virtakytkin viallinen	• Ota yhteyttä huoltokumppaniin	
	Moottori ei pyöri	• Ota yhteyttä huoltokumppaniin	
Koneesta valuu vaahtoa tai nestettä	Uimurikoho ei enää toimi	• Kytke virtakytkin pois päältä • Tarkista, toimiiko uimurikoho • Korjaa virheen aiheuttaja	100
Lattia jää märäksi Likavettä ei saa imeä	Säiliö täynnä	• Tyhjennä säiliö	100
	Fixomat-suulaketta ei ole asennettu oikein	• Asenna Fixomat-suulake • Kiinnitä suulakekumi	100
Huono imuteho	Säiliö täynnä	• Tyhjennä säiliö	100
	Suodatinkangas likaantunut	• Puhdista tai vaihda suodatinkangas	100
	Suodatinkiekkokangas likaantunut	• Vaihda suodatinkiekkokangas	100
	Letku tai huonekalusuutin tukkeutunut (esim. puukappaleet, ainejäämät)	• Poista roskat	100
	Kiinteä suodatin likaantunut	• Puhdista tai vaihda kiinteä suodatin	
	Fixomat-suulaketta ei ole asennettu oikein	• Asenna Fixomat-suulake • Kiinnitä suulakekumi	

Tekniset tiedot

Kone	vacumat 12		vacumat 22		vacumat 22T		
	220–240 V~	110–120 V~	220–240 V~	110–120 V~	220–240 V~	110–120 V~	
Nimellisjännite	220–240 V~	110–120 V~	220–240 V~	110–120 V~	220–240 V~	110–120 V~	AC
Taajuus	50–60	60	50–60	60	50–60	60	Hz
Nimellisteho	1000	850	1000	850	1000	850	W
Mitat (p x l x k)	39x44x55	39x44x55	39x44x65	39x44x65	90x70x98	90x70x98	cm
Pitkä verkkojohto	10	10	10	10	10	10	m
Koneen paino käyttövalmiina	10	10	10,5	10,5	19	19	kg
Säiliön tilavuus märkä/kui-va +/- 5 %	12/18	12/18	22/28	22/28	22/28	22/28	l



Mitatut arvot normin IEC 60335-2-69 mukaan							
Äänipainetaso LpA	73						dB(A)
Mahdollinen ero KpA	4						dB(A)
Väriäntaso	<2,5						m/s2
Mahdollinen ero K	0,25						m/s2
Roiskevesisuojausluokka	IPX4						
Suojausluokka	II	I	II	I	II	I	k

Varusteet

Tuotenumero	Tuote
8504480	Premium-märkäimuserjan sisältö: Imuletku 2,2 m, imuputki, kulmakytkin, suulake jäykille suulakekumeille
8504490	Vakiomärkäimuserjan sisältö: Imuletku 2,2 m, imuputki, muovisuulake ja jäykät suulakekumit
8504500	vac 12 -mallin kuivaimuserjan osat: Yleissuutin 30 cm (oranssi), suodatinkori, suodatinkangas, kaksinkertainen paperipölypussi (10 kpl:n pakkaus)
8504930	vac 22/22T -mallin kuivaimuserjan osat: Yleissuutin 30 cm (oranssi), suodatinkori, suodatinkangas, kaksinkertainen paperipölypussi (10 kpl:n pakkaus)
8504530	Lisävarusteet

Kuljetus



Huomioitavaa:

Kuljeta kone aina pystyasennossa.



Huomioitavaa:

Varmista, että kone on kiinnitetty hyvin kuljetusajoneuvoon ja että se ei pääse kaatumaan.

Hävittäminen



Huomioitavaa:

Kone ja sen osat on käyttöään päätyttyä hävitettävä kansallisia määräyksiä noudattaen. Diversey-huoltokumppanisi voi auttaa sinua siinä.

Yleiskuva

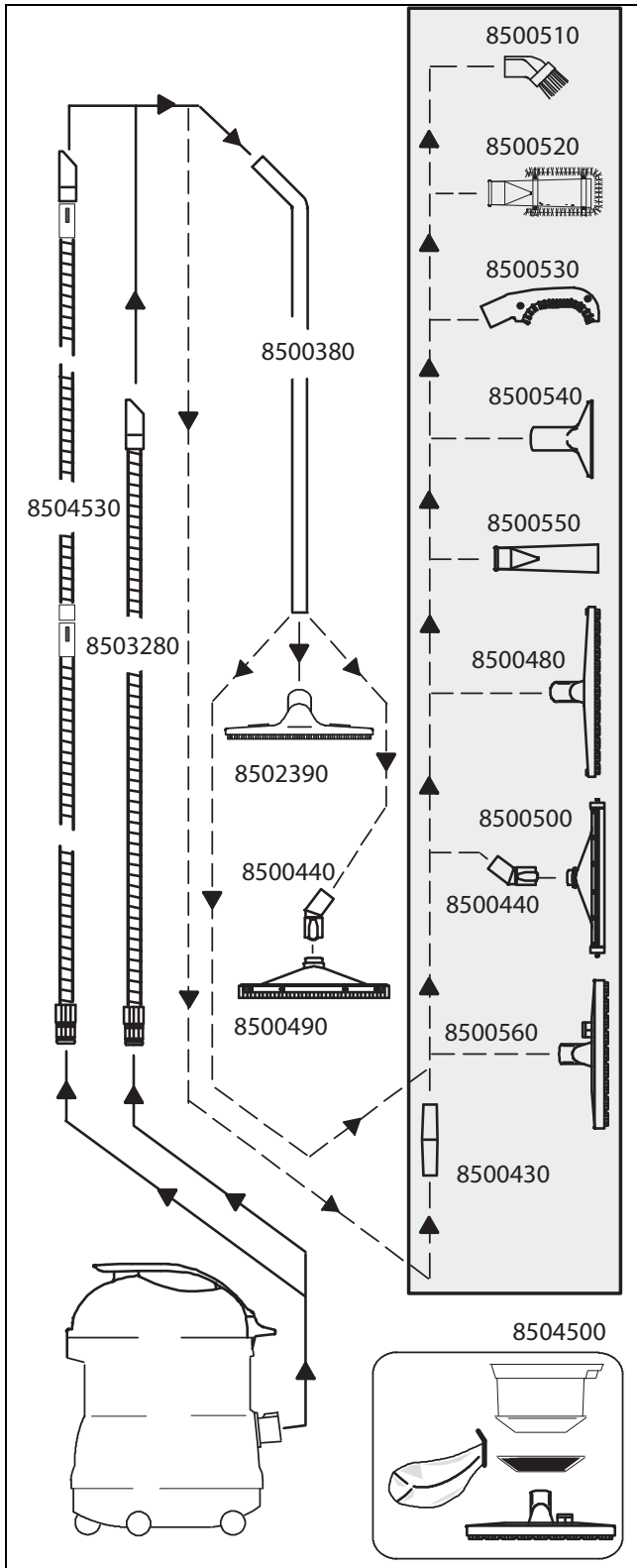

FI

Traduction des instructions d'utilisation originales

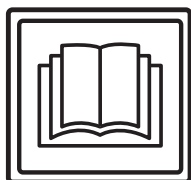

ATTENTION !

Avant la première mise en service, lisez impérativement les instructions d'utilisation et de sécurité.

Conservez soigneusement les instructions d'utilisation à portée de main afin de pouvoir les consulter à tout moment.

Légende



Prudence:

Ce symbole indique des informations importantes. Le non-respect de ces remarques peut entraîner un danger pour les personnes et / ou des dommages matériels importants !



Attention:

Ce symbole indique des informations importantes. Le non-respect de ces remarques peut entraîner des défauts et des dommages matériels !



Remarque:

Ce symbole indique des informations importantes en lien avec l'utilisation efficace du produit. Le non-respect de ces remarques peut entraîner des défauts !

• Comporte des remarques sur les opérations de travail que vous devez effectuer l'une après l'autre.

Table des matières

Instructions de sécurité	108
Produits de nettoyage	110
Documents détaillés	110
Vue d'ensemble	111
Avant la mise en service	112
Démarrer les opérations	113
Travaux de fin	113
Fin des opérations	115
Service, maintenance et entretien	115
Défauts	116
Données techniques	116
Accessoires	117
Transport	117
Mise au rebut	117
Aperçu	118

Usage normal de la machine

Les machines sont conçues pour une utilisation industrielle (par ex. dans des hôtels, écoles, hôpitaux, usines, centres commerciaux, gymnases, bureaux, etc.).

Les applications techniques indiquées à la page 112 sont valables pour les modèles individuels dans le strict respect des présentes instructions d'utilisation.

Ces machines sont exclusivement conçues pour une utilisation à l'intérieur.



Attention:

Le nettoyage humide de parquet et sols laminés avec cette machine se fait à vos propres risques.



Prudence:

Si la machine subit des changements non autorisés par Diversey, les signaux de sécurité et le marquage CE seront invalides. Une utilisation de la machine contraire à l'usage normal de la machine peut entraîner des blessures et des dommages de la machine et de l'environnement de travail. De manière générale, cela entraîne dans ce cas l'annulation de toute garantie et droits éventuels de réclamation.

Instructions de sécurité

Par leur conception et construction, les machines TASKI sont conformes aux exigences fondamentales de sécurité et de santé en vigueur des directives CE et sont donc pourvues du marquage CE.



Prudence:

La machine doit uniquement être utilisée par des personnes correctement formées à son utilisation ou ayant prouvé leur capacité à l'utiliser et étant explicitement chargées de son utilisation.



Prudence:

La machine ne doit pas être utilisée par des personnes, y compris des enfants, avec des capacités physiques, sensorielles ou mentales réduites ou qui n'ont pas l'expérience et les connaissances nécessaires.

Surveiller les enfants et veiller à ce qu'ils ne jouent pas avec la machine.



Prudence:

La machine ne doit pas être utilisée dans des pièces dans lesquelles des substances à risque d'explosion ou facilement inflammables (par ex. essence, solvants, huile de chauffage, poussières, etc.) sont entreposées ou utilisées.

Les composants électriques ou mécaniques pourraient entraîner l'inflammation de ces substances.

**Prudence:**

La machine ne doit pas être utilisée pour l'aspiration de substances toxiques, dangereuses pour la santé, caustiques ou irritantes (par ex. poussière dangereuse, etc.). Le système de filtration ne retient pas suffisamment les substances de ce type.

Il n'est alors pas possible d'exclure d'éventuels troubles médicaux pour l'utilisateur et les tiers.

**Attention:**

La machine doit être protégée contre toute utilisation non autorisée. Entrez la machine dans une pièce fermée avant de vous éloigner de la machine.

**Prudence:**

Faites attention à la situation locale ainsi qu'aux tiers et aux enfants ! Vous devez en particulier ralentir la vitesse à proximité d'emplacement difficilement visibles tels que devant des portes ou des courbes.

**Attention:**

La machine doit uniquement être utilisée et entreposée dans un environnement sec, à faible teneur en poussière, à des températures comprises entre +10 et +35 °C.

**Prudence:**

Cette machine ne doit pas servir au transport de personnes ou d'objets.

**Attention:**

Les travaux de réparation sur des pièces mécaniques ou électriques de la machine ne doivent être effectués que par des techniciens compétents habitués à toutes les consignes de sécurité pertinentes.

**Prudence:**

Dans le cas d'une erreur de fonctionnement, d'un défaut et après une collision ou une chute, la machine doit être examinée par un technicien compétent avant la prochaine utilisation. Cela vaut également si la machine a été laissée à l'extérieur, plongée dans l'eau ou exposée à l'humidité.

**Attention:**

N'utilisez que des outils (brosses, pads ou autres) définis dans les présentes instructions d'utilisation parmi les accessoires ou recommandés par le conseiller TASKI. Les autres brosses sont susceptibles de gêner la sécurité et les fonctions de la machine.

**Prudence:**

En cas de dommages de pièces liées à la sécurité comme le capot de brosse, le cordon d'alimentation principale ou les couvercles de protection menant aux pièces transportant le courant, arrêter la machine immédiatement !

**Attention:**

Respectez systématiquement les prescriptions nationales concernant la protection des personnes et la prévention des accidents ainsi que les indications du fabricant concernant l'utilisation de produits nettoyants.

**Prudence:**

La machine ne doit pas être stationnée, garée ou stockée en pente.

**Attention:**

Il est interdit de brancher ou débrancher la fiche d'alimentation avec les mains mouillées !

**Prudence:**

Pour tous les travaux sur la machine, celle-ci doit être coupée.

**Attention:**

Vérifiez si la tension nominale indiquée sur la plaque signalétique correspond à la tension de secteur sur votre site !

**Prudence:**

Vérifiez régulièrement le cordon d'alimentation principale pour détecter d'éventuels défauts ou de traces de vieillissement et n'utilisez pas la machine si elle n'est pas en parfait état. Le cas échéant, faites-la réparer par un électricien agréé.

**Attention:**

Veiller à ne pas écraser, arracher ou endommager le cordon d'alimentation principale du fait de la chaleur, de l'huile et des bords acérés !

**Attention:**

Coupez immédiatement le système d'aspiration si de la mousse ou un liquide s'échappe de la machine !

**Attention:**

Les machines et appareils TASKI sont construits de telle façon que, par l'état actuelle des connaissances scientifiques, les dangers sanitaires provenant des émissions de bruit ou de vibrations sont écartés.

Voir les Données techniques à la page 116.

Produits de nettoyage**Remarque:**

Les machines TASKI sont construites de manière à fournir les meilleurs résultats possibles avec les produits de nettoyage TASKI.

Utiliser d'autres produits de nettoyage peut entraîner un fonctionnement défec-tueux ou des dommages sur la machine ou l'environnement de travail.

Nous vous recommandons ainsi de n'utili-ser que des produits de nettoyage TASKI.

Les défauts résultants de l'utilisation de mauvais produits de nettoyage ne sont pas couverts par la garantie.

Pour plus d'informations, veuillez vous adresser à votre partenaire de service TASKI.

Documents détaillés**Remarque:**

Le schéma électrique correspondant à cette machine est fourni dans la liste des pièces détachées.

Contactez le service clientèle pour de plus amples informations.

Vue d'ensemble

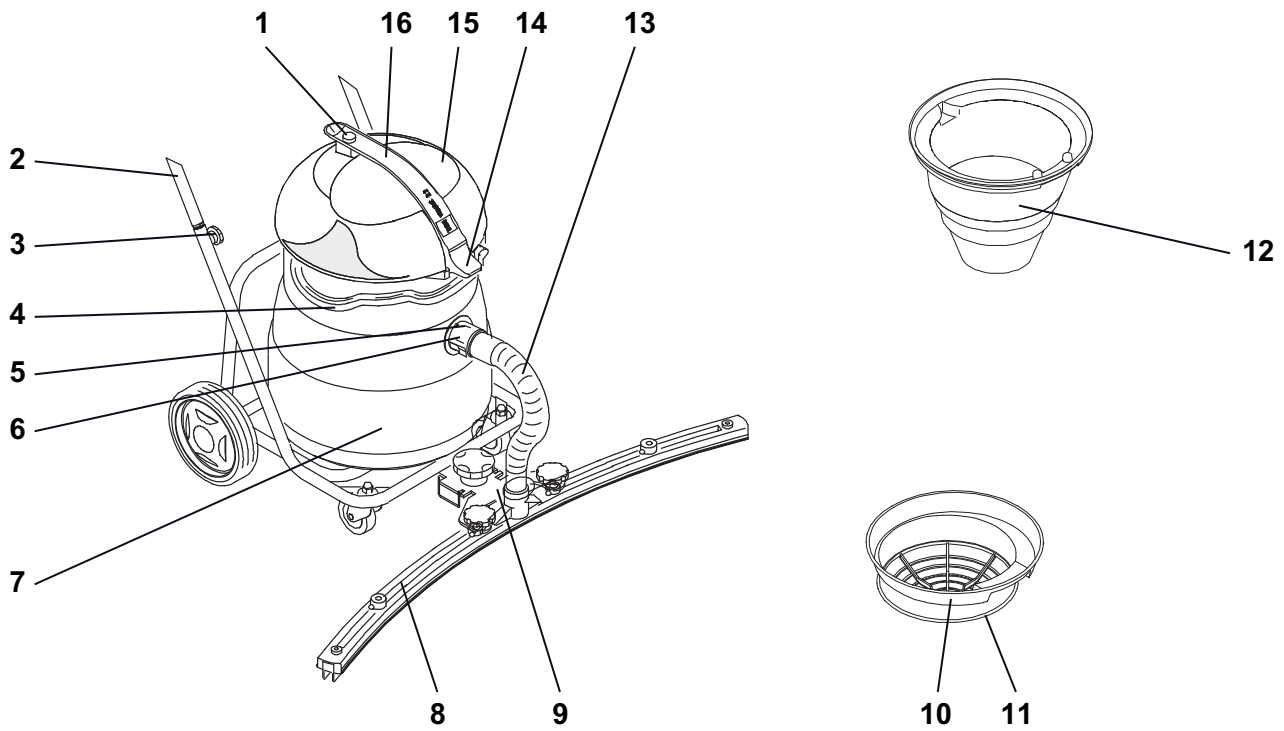

- 1 Interrupteur Marche / Arrêt
- 2 Châssis basculant avec étrier antichoc
- 3 Vis en étoiles (fixation de l'étrier antichoc)
- 4 Étrier de support
- 5 Déblocage du flexible d'aspiration
- 6 Aspiration
- 7 Réservoir
- 8 Raclette
- 9 Support pour buse Fixomat
- 10 Panier filtre
- 11 Tissu filtrant
- 12 Embout de flotteur
- 13 Flexible d'aspiration pour buse Fixomat
- 14 Poignée rapide
- 15 Couvercle de l'aspirateur
- 16 Poignée de transport

FR

Avant la mise en service

Aspiration humide avec Vacumat 12/22/22T

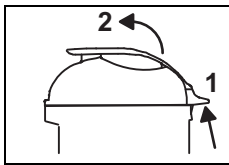

- Tirez la poignée rapide [1] vers le haut et retirez le couvercle de l'aspirateur.

Vérifiez si l'embout de flotteur est monté. Si cela n'est pas le cas :

- retirez l'embout pour l'aspiration à sec et le sac papier Dorsalino double filtre.
- retirez les éventuels restes de saleté du réservoir.
- Installez l'embout de flotteur.

La flèche doit être orientée vers l'aspiration.

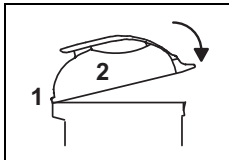

- Déplacez la came du couvercle de l'aspirateur dans le guide prévu et poussez la poignée rapide vers le bas jusqu'à ce qu'elle s'enclenche de manière audible.

- Assemblez le kit d'aspiration humide.
- Insérez le flexible d'aspiration sur l'aspiration.

En plus pour l'aspiration humide avec Vacumat 22T

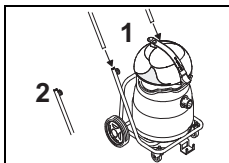

- Insérez l'étrier antichoc dans l'extrémité de tube du châssis basculant et serrez les vis en étoile.

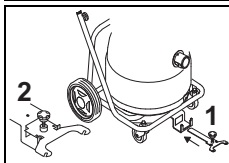

- Poussez le support pour la buse Fixomat dans l'ouverture prévue à cet effet et enclenchez-la.

La buse Fixomat est en position de stationnement.

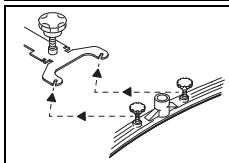

- Dévissez les vis de fixation sur la raclette, montez la raclette et resserrez les vis.

La rondelle doit être au-dessus de la suspension de raclette.

- Insérez le flexible d'aspiration sur les embases de la raclette et sur l'aspiration.

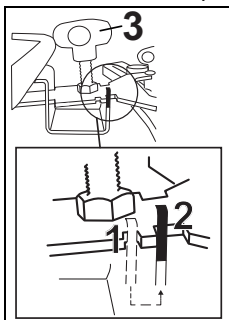

- Soulevez et poussez le support pour la buse Fixomat vers le réservoir jusqu'à la butée d'arrêt et abaissez la buse Fixomat. Fixez la buse au sol à l'aide de la vis [3].

La buse Fixomat est en position de travail.

Aspiration à sec



Attention:

Cette machine ne doit jamais être utilisée sans le sac papier Dorsalino double filtre.



Attention:

Cette machine ne doit jamais être utilisée sans le tissu filtrant.

Remarque:

La buse Fixomat ne convient pas à l'aspiration à sec.



Remarque:

L'accessoire pour l'aspiration à sec se trouve à la page 117 de ces instructions d'utilisation.

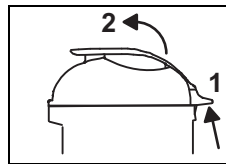

- Tirez la poignée rapide [1] vers le haut et retirez le couvercle de l'aspirateur.

- retirez l'encart pour l'aspiration humide.
- retirez les éventuels restes de saleté du réservoir.
- rincez le réservoir à l'eau et laissez-le sécher.

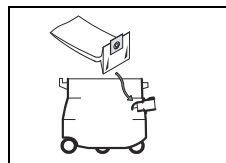

- Placez le sac papier Dorsalino double filtre au-dessus de l'aspiration.

La bride en caoutchouc du sac papier Dorsalino double filtre doit se situer derrière la came de l'aspiration.

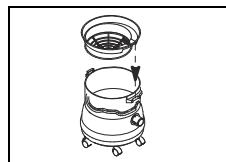

- Installez le panier filtre.

La flèche doit être orientée vers l'aspiration.

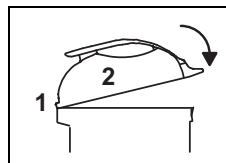

- Déplacez la came du couvercle de l'aspirateur dans le guide prévu et poussez la poignée rapide vers le bas jusqu'à ce qu'elle s'enclenche de manière audible.

- Assemblez le kit d'aspiration à sec.
- Insérez ensuite le flexible d'aspiration sur l'aspiration.

Application technique

Machine	Vacumat 12/22/22T
Nettoyage humide	oui
Nettoyage à sec	oui
Nettoyage du parquet et du stratifié	non

Démarrer les opérations

Aspiration à sec et à l'eau



Attention:

N'aspirez pas d'objets tels que des pièces métalliques, vis, etc. Celles-ci peuvent endommager la machine !

- Reliez la fiche à la fiche d'alimentation et actionnez l'interrupteur de Marche / Arrêt.



Attention:

Une fois la contenance nominale atteinte pendant l'aspiration humide, le flotteur interrompt l'air d'aspiration.

Plus aucun liquide n'est aspiré et l'aspirateur doit être coupé et vidé.

Remarque:



En cas de résidus lors de l'aspiration humide avec le Vacumat 22T, vous pouvez modifier la hauteur de la vis d'ajustement vertical de la buse Fixomat.

Travaux de fin

Aspiration humide

Aspiration humide avec Vacumat 12/22

L'eau de récupération aspirée doit être éliminée conformément aux prescriptions nationales.

- Appuyez le levier et tirez le flexible d'aspiration en l'éloignant de l'aspiration.

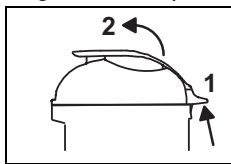

- Tirez la poignée rapide [1] vers le haut et retirez le couvercle de l'aspirateur.

- Retirez l'embout de flotteur et nettoyez-le sous l'eau courante.



Remarque:

L'embout de flotteur doit être entretenu après chaque utilisation (page 113).

Aspiration humide avec Vacumat 22T

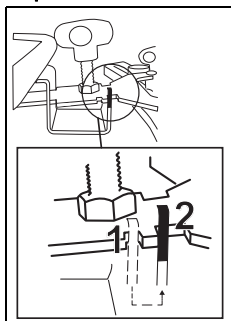

- Soulevez et poussez le support pour la buse Fixomat vers l'arrière jusqu'à l'ouverture suivante et abaissez la buse Fixomat.

La buse Fixomat est en position de stationnement.

- Appuyez sur le levier et tirez le flexible d'aspiration en l'éloignant de l'aspiration et de la buse Fixomat.
- Desserrez les vis de fixation sur la raclette.
- Démontez la raclette et serrez les vis.
- Nettoyez la buse Fixomat sous l'eau courante à l'aide d'une brosse.

Fonction de bascule

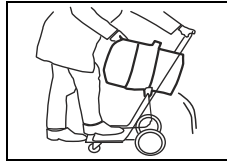

- Maintenez le chariot et faites basculer le réservoir afin de le vider.

Fonction de support

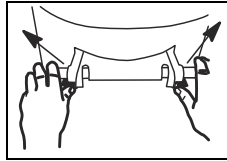

- Poussez les deux leviers à crantage vers l'extérieur.
- Videz le réservoir.

- Rincez le réservoir.

Aspiration à sec

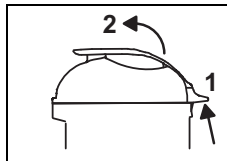

- Tirez la poignée rapide [1] vers le haut et retirez le couvercle de l'aspirateur.

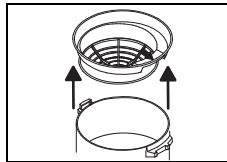

- Retirez le panier filtre, contrôlez le tissu filtrant pour détecter toute saleté et nettoyez-le, le cas échéant.



Remarque:

La saleté aspirée doit être éliminée conformément aux prescriptions nationales.



Attention:

La machine ne doit être utilisée qu'avec un tissu filtrant fonctionnel !

Remplacez un tissu filtrant usé ou défectueux.

Nettoyer l'embout de flotteur

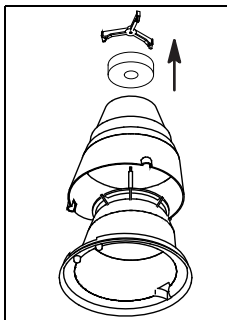

- Tournez le boulon dans le sens anti-horaire et retirez le réceptacle extérieur.

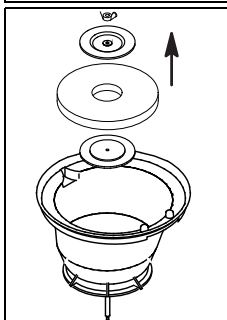

- Retournez l'embout de flotteur et desserrez l'écrou à oreilles.
Vous pouvez ainsi retirer les supports en plastique et le filtre en mousse.

- Nettoyez toutes les pièces rigoureusement sous l'eau courante.

Laissez sécher complètement les pièces avant de les réinstaller.

- Contrôlez la présence de dommages sur le flotteur.

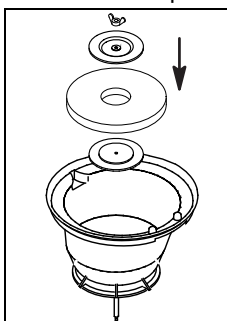

- Assemblez l'embout de flotteur à nouveau et serrez l'écrou à oreilles.

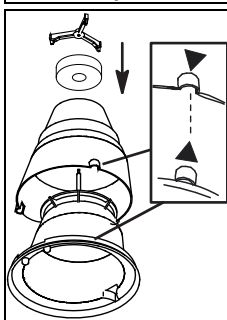

- Assemblez à nouveau ces deux logements.
Veillez au marquage (flèche).

- Serrez le boulon dans le sens horaire.
- Contrôlez :

- Retirez le sac papier Dorsalino double filtre de l'aspiration et mettez-le au rebut.
- Placez le sac papier Dorsalino double filtre vide au-dessus de l'aspiration.

La bride en caoutchouc du sac papier Dorsalino double filtre doit se situer derrière la came de l'aspiration.

Légère saleté sur le tissu filtrant

- Aspirez le tissu filtrant avec un autre aspirateur.

Forte saleté sur le tissu filtrant

- Lavez le tissu filtrant dans la machine à laver (à 30° C maxi.).
- Placez le tissu filtrant humide sur le support d'accessoires et laissez-le sécher à l'air libre.



Attention:

La machine ne doit être utilisée qu'avec un tissu filtrant sec et prêt à l'emploi.

- Installez le panier filtre.

La flèche doit être orientée vers l'aspiration.

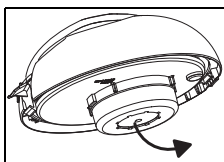

- Retournez le couvercle de l'aspirateur et remplacez le disque filtrant par un disque neuf.

Le côté bleu du disque filtrant doit être visible.



Attention:

La machine ne doit être utilisée qu'avec un disque filtrant recommandé par TASKI.

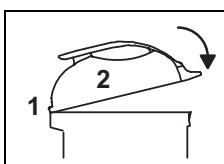

- Déplacez la came du couvercle de l'aspirateur dans le guide prévu et poussez la poignée rapide vers le bas jusqu'à ce qu'elle s'enclenche de manière audible.

En cas de performance d'aspiration insuffisante

Remplacez le sac à poussière et entretenez les filtres conformément à la procédure suivante :

Remarque:



Le sac papier Dorsalino double filtre doit être éliminé conformément aux prescriptions nationales.

Remarque:



Avant de retirer le sac papier Dorsalino double filtre, patientez quelques instants le temps que la poussière retombe.

Fin des opérations

- Coupez la machine (interrupteur de Marche/Arrêt) et retirez la fiche de la fiche d'alimentation.

Nettoyer la machine



Attention:

Ne nettoyez jamais la machine avec un nettoyeur haute pression ou sous un jet d'eau.

Les pièces mécaniques ou électriques de la machine peuvent être gravement endommagées par la pénétration d'eau.

- Essuyez la machine à l'aide d'un chiffon humide.

Entreposage / stationnement de la machine (hors service)

- Enroulez grossièrement le cordon d'alimentation principale.



Remarque:

N'entrez jamais la machine à l'état humide. Laissez-la sécher avant l'assemblage.

Ainsi, l'apparition de moisissures et d'odeurs désagréables peut être évitée.

Service, maintenance et entretien

La maintenance de la machine est la condition pour un fonctionnement parfait et une longue durée de vie.



Attention:

N'utilisez que des pièces TASKI originales, sans quoi la garantie et les droits de réclamation sont annulés !

Explication des symboles :

- ◇ = À chaque fin de nettoyage, ◇◇ = chaque semaine, ◇◇◇ = chaque mois, ⊗ = service de lampe

Activité	◇	◇◇	◇◇◇	⊗	Page
Nettoyer la brosse	•				
Contrôler / remplacer le sac papier Dorsalino double filtre	•				
Contrôler / remplacer le disque filtrant		•			
Nettoyer / remplacer le tissu filtrant	•				
Nettoyer la sécurité antidébordement du réservoir / flotteur. (Assurez-vous que le flotteur peut bouger facilement vers le haut et vers le bas en position d'utilisation)	•				
Nettoyer la machine à l'aide d'un chiffon humide	•				

Intervalle de maintenance

Les machines TASKI sont des machines de grande qualité dont la sécurité a été contrôlée à l'usine par des contrôleurs autorisés. Après une longue durée d'utilisation, les composants électriques et mécaniques sont soumis à l'usure et au vieillissement.

- Pour conserver la fiabilité et la disponibilité, un service d'entretien doit être effectué lorsque l'indicateur de maintenance s'allume (réglages par défaut 500 heures de travail) ou au moins une fois par an.



Remarque:

Dans le cas d'une sollicitation extraordinaire et/ou une maintenance insuffisante, des intervalles plus courts sont possibles.

Service clientèle

Si vous nous contactez en raison d'un dysfonctionnement ou d'une commande, veuillez toujours mentionner la désignation de type et le numéro de la machine.

Ces informations se trouvent sur la plaque signalétique de votre machine. Vous trouverez l'adresse du partenaire de service TASKI le plus proche de chez vous à la dernière page des présentes instructions d'utilisation.

Défauts

Défaut	Cause possible	Résolution du défaut	Page
Une machine sans fonction ne peut pas être allumée	La machine est coupée	• Allumer l'interrupteur de Marche/ Arrêt	111
	La fiche d'alimentation n'est pas branchée	• Raccordez la fiche d'alimentation à la prise secteur	111
	Cordon d'alimentation principale défectueux	• Remplacer le cordon d'alimentation principale	
	Interrupteur de Marche/Arrêt défectueux	• Contacter votre partenaire de service	
	Le moteur ne tourne pas	• Contacter votre partenaire de service	
De la mousse ou du liquide sort de la machine	Le flotteur n'est pas fonctionnel	<ul style="list-style-type: none"> • Couper l'interrupteur de Marche/ Arrêt • Contrôlez la fonctionnalité du flotteur • Supprimez la cause de l'erreur 	111
Le sol reste mouillé L'eau de récupération n'est pas aspirée	Le réservoir est plein	• Vider le réservoir	111
	La buse Fixomat n'est pas correctement réglée	<ul style="list-style-type: none"> • Régler la buse Fixomat • Régler les lames 	111
Mauvaise performance d'aspiration	Le réservoir est plein	• Vider le réservoir	111
	Tissu filtrant encrassé	• Nettoyer ou remplacer le tissu filtrant	111
	Disque filtrant encrassé	• Remplacer le disque filtrant	111
	Tuyau ou buse suceur à poussière obstrué (par ex. bouts de bois, restes de tissu)	• Retirer les corps étrangers	111
	Filtre grossier encrassé	• Nettoyer ou remplacer le filtre grossier	
	La buse Fixomat n'est pas correctement réglée	<ul style="list-style-type: none"> • Régler la buse Fixomat • Régler les lames 	

Données techniques

Machine	Vacumat 12		Vacumat 22		Vacumat 22T		
	220-240 V~	110-120 V~	220-240 V~	110-120 V~	220-240 V~	110-120 V~	
Tension nominale	220-240 V~	110-120 V~	220-240 V~	110-120 V~	220-240 V~	110-120 V~	AC
Fréquence	50 - 60	60	50 - 60	60	50 - 60	60	Hz
Puissance nominale	1000	850	1000	850	1000	850	W
Dimensions (L x P x H)	39x44x55	39x44x55	39x44x65	39x44x65	90x70x98	90x70x98	cm
Longueur du cordon d'alimentation principale	10	10	10	10	10	10	m
Poids maximal de la machine prête au fonctionnement	10	10	10,5	10,5	19	19	kg
Volume du réservoir humide / sec +/- 5%	12 / 18	12 / 18	22 / 28	22 / 28	22 / 28	22 / 28	l

Valeurs déterminées selon la CEI 60335-2-69							
Niveau de pression acoustique LpA	73						dB(A)
Incertitude KpA	4						dB(A)
Valeur de vibration totale	<2,5						m/s ²
Incertitude K	0,25						m/s ²
Protection anti-éclaboussures	IPX4						
Classe de protection	II	I	II	I	II	I	k

Accessoires

N°	Article
8504480	Kit d'aspiration humide Premium composé de : flexible d'aspiration 2,2 m complet, tube d'aspiration, accouplement d'angle, buse pour lames rigides
8504490	Kit d'aspiration humide Standard composé de : flexible d'aspiration 2,2 m complet, tube d'aspiration, buse en plastique avec lames rigides
8504500	Kit d'aspiration à sec pour Vac 12 composé de : suceur à poussière universel 30 cm (orange), panier filtre, tissu filtrant, sac papier Dorsalino double filtre (carton de 10 unités)
8504930	Kit d'aspiration à sec pour Vac 22/22T composé de : suceur à poussière universel 30 cm (orange), panier filtre, tissu filtrant, sac papier Dorsalino double filtre (carton de 10 unités)
8504530	Accessoires en option

Transport



Remarque:

Transportez la machine debout.



Remarque:

Assurez-vous que la machine soit bien attachée et sécurisée dans le véhicule de transport.

Mise au rebut



Remarque:

Après leur retrait progressif, la machine et les accessoires doivent être remis à un centre d'élimination approprié conformément aux prescriptions nationales. Votre partenaire de service Diversey peut vous aider.

Aperçu

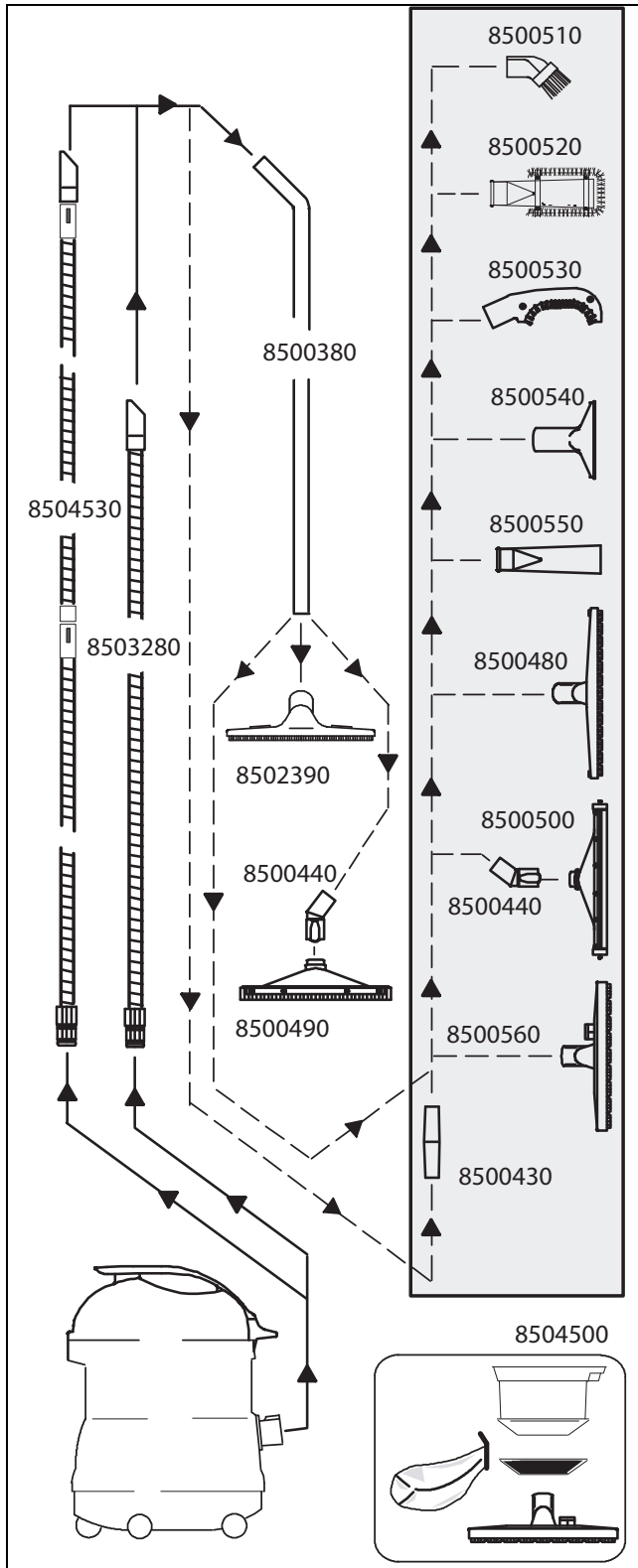

Μετάφραση του πρωτοτύπου των οδηγιών χρήσης

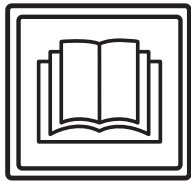

ΠΡΟΣΟΧΗ!

Διαβάστε προσεκτικά τις Οδηγίες χρήσης και τις Οδηγίες ασφάλειας πριν από την πρώτη χρήση.

Φυλάξτε με προσοχή και σε κοντινό σημείο τις Οδηγίες χρήσεως για μελλοντική χρήση.

Επεξήγηση εικόνων



Προσοχή:

Αυτό το σύμβολο υποδεικνύει σημαντικές πληροφορίες. Σε περίπτωση μη τήρησης αυτών των σημειώσεων υπάρχει κίνδυνος σοβαρών σωματικών τραυματισμών ή/και εκτεταμένων υλικών ζημιών!



Υπόδειξη:

Αυτό το σύμβολο υποδεικνύει σημαντικές πληροφορίες. Σε περίπτωση μη τήρησης αυτών των σημειώσεων υπάρχει κίνδυνος βλαβών και υλικών ζημιών!



Σημείωση:

Αυτό το σύμβολο υποδεικνύει σημαντικές πληροφορίες σχετικά με την αποτελεσματική χρήση του προϊόντος. Σε περίπτωση μη τήρησης αυτών των σημειώσεων υπάρχει κίνδυνος βλαβών!

• Περιέχει σημειώσεις σχετικά με τα βήματα εργασίας που πρέπει να ακολουθήσετε με τη συγκεκριμένη σειρά.

Περιεχόμενα

Οδηγίες ασφάλειας	119
Προϊόντα καθαρισμού	121
Άλλα έγγραφα	121
Επισκόπηση εξαρτημάτων	122
Πριν από τη λειτουργία	123
Έναρξη εργασιών	124
Εργασίες ολοκλήρωσης	124
Τέλος λειτουργίας	126
Σέρβις, συντήρηση και φροντίδα	126
Βλάβες	127
Τεχνικές πληροφορίες	127
Εξαρτήματα	128
Μεταφορά	128
Διάθεση	128
Επισκόπηση	129

Ενδεδειγμένη χρήση των μηχανών

Οι μηχανές προορίζονται για επαγγελματική χρήση (π. χ. σε ξενοδοχεία, σχολεία, νοσοκομεία, εργοστάσια, εμπορικά κέντρα, γραφεία κλπ.).

Σε αυστηρή συμμόρφωση με αυτές τις οδηγίες χρήσης, ισχύουν για κάθε τύπο προϊόντος οι μέθοδοι εφαρμογής που παρέχονται στη σελίδα 123.

Η μηχανή αυτή έχει σχεδιαστεί αποκλειστικά για χρήση σε εσωτερικούς χώρους.



Υπόδειξη:

Η χρήση αυτής της μηχανής για τον υγρό καθαρισμό δαπέδων παρκέ και laminate γίνεται με δική σας ευθύνη.



Προσοχή:

Τυχόν τροποποιήσεις στη μηχανή χωρίς την έγκριση της Diversey θα οδηγήσουν σε λήξη της ισχύος των σημάνσεων ασφαλείας καθώς και της Συμμόρφωσης CE. Οποιαδήποτε μη ενδεδειγμένη χρήση της μηχανής ενδέχεται να προκαλέσει τραυματισμούς και ζημιές στο μηχάνημα και το εργασιακό περιβάλλον. Σε αυτήν την περίπτωση ακυρώνεται αυτόματα κάθε εγγύηση και αξίωση που απορρέει από την εγγύηση.

Οδηγίες ασφάλειας

Ο σχεδιασμός και η κατασκευή των μηχανών TASKI συμμορφώνονται με τις ισχύουσες θεμελιώδεις απαιτήσεις για την ασφάλεια και την υγεία των οδηγιών ΕΚ και, ως εκ τούτου, φέρουν τη σήμανση CE.



Προσοχή:

Επιτρέπεται η χρήση της μηχανής μόνο από άτομα που είναι καταλλήλως εκπαιδευμένα, έχουν πιστοποιημένες ικανότητες χειρισμού της μηχανής και είναι ρητώς εξουσιοδοτημένα να τη χρησιμοποιούν.



Προσοχή:

Αυτή η μηχανή δεν επιτρέπεται να χρησιμοποιηθεί από άτομα με περιορισμένες σωματικές, αισθητήριες ή νοητικές ικανότητες, συμπεριλαμβανομένων των παιδιών, ή με έλλειψη πείρας και γνώσεων.

Τα παιδιά θα πρέπει να επιβλέπονται για να διασφαλιστεί ότι δεν αντιμετωπίζουν τη μηχανή ως παιχνίδι.



Προσοχή:

Απαγορεύεται η χρήση της μηχανής σε χώρους αποθήκευσης ή επεξεργασίας εκρηκτικών ή εξαιρετικά εύφλεκτων ουσιών (π.χ. βενζίνη, διαλυτικά, πετρέλαιο θέρμανσης, σκόνη κλπ.).

Τα ηλεκτρικά ή μηχανικά τμήματα ενδέχεται να προκαλέσουν ανάφλεξη αυτών των ουσιών.

**Προσοχή:**

Απαγορεύεται η χρήση της μηχανής για την απορρόφηση τοξικών, βλαβερών, καυστικών ουσιών ή ουσιών που προκαλούν ερεθισμούς (π.χ. επικίνδυνες σκόνες κ.λπ.). Το σύστημα φίλτρου δεν συγκρατεί επαρκώς τέτοιου είδους ουσίες.

Η μη τήρηση του παραπάνω ενδέχεται να έχει επιπτώσεις στην υγεία του χρήστη ή τρίτων.

**Προσοχή:**

Προσοχή στις τοπικές συνθήκες και κατά το χειρισμό κοντά σε τρίτους ή παιδιά! Ειδικότερα, χαμηλώνετε την ταχύτητα όταν βρίσκεστε κοντά σε δυσδιάκριτες περιοχές, όπως πόρτες ή γωνίες.

**Προσοχή:**

Απαγορεύεται χρήση της μηχανής για τη μεταφορά προσώπων ή αντικειμένων.

**Προσοχή:**

Σε περίπτωση εσφαλμένης λειτουργίας, βλάβης ή μετά από σύγκρουση ή πτώση δεν πρέπει να χρησιμοποιείτε τη μηχανή προτού ελεγχθεί από εξουσιοδοτημένο προσωπικό. Το ίδιο ισχύει και στην περίπτωση που παραμένει εκτός λειτουργίας σε εξωτερικό χώρο, βυθιστεί στο νερό ή εκτεθεί σε υγρασία.

**Προσοχή:**

Διακόψτε αμέσως τη λειτουργία της μηχανής σε περίπτωση βλάβης εξαρτημάτων ασφαλείας, όπως καλυμμάτων βούρτσας, κυρίων καλωδίων ή καλυμμάτων, τα οποία έρχονται σε επαφή με ηλεκτροφόρα εξαρτήματα!

**Προσοχή:**

Δεν επιτρέπεται η στάθμευση, τοποθέτηση ή φύλαξη της μηχανής σε κεκλιμένα επίπεδα.

**Προσοχή:**

Πριν από κάθε εργασία συντήρησης, απενεργοποιήστε τη μηχανή.

**Προσοχή:**

Ελέγχετε τακτικά το καλώδιο δικτύου για πιθανές βλάβες ή αλλοιώσεις και μην θέτετε σε λειτουργία τη μηχανή, όταν το κύριο καλώδιο δεν βρίσκεται σε καλή κατάσταση και δώστε τη μηχανή για επισκευή σε εξουσιοδοτημένο προσωπικό!

**Υπόδειξη:**

Η μηχανή θα πρέπει να προστατεύεται από μη εξουσιοδοτημένη χρήση. Φυλάξτε για το λόγο αυτόν τη μηχανή σε χώρο που κλειδώνει όταν δεν βρίσκεται υπό την επίβλεψή σας.

**Υπόδειξη:**

Η λειτουργία και η φύλαξη της μηχανής πρέπει να γίνεται σε ξηρό περιβάλλον χωρίς σκόνη, σε θερμοκρασία από +10 έως και +35 βαθμούς.

**Υπόδειξη:**

Η εκτέλεση εργασιών επισκευής των μηχανικών και ηλεκτρικών εξαρτημάτων της μηχανής πρέπει να γίνεται μόνο από εξουσιοδοτημένο προσωπικό που γνωρίζει όλους τους ισχύοντες κανονισμούς ασφαλείας.

**Υπόδειξη:**

Χρησιμοποιείτε μόνο εργαλεία (βούρτσες, τσόχες και άλλα συναφή) τα οποία ορίζονται στις παρούσες οδηγίες χρήσης, στην ενότητα "Εξαρτήματα" ή προτείνονται από τους ειδικούς συμβούλους της TASKI. Η χρήση άλλων εργαλείων ενδεχομένως να έχει αρνητικές επιπτώσεις για την ασφάλεια και τη λειτουργία της μηχανής.

**Υπόδειξη:**

Τηρείτε με συνέπεια τις εθνικές διατάξεις για την ατομική προστασία και την αποφυγή ατυχημάτων, καθώς και τις οδηγίες του κατασκευαστή για τη χρήση καθαριστικών μέσων.

**Υπόδειξη:**

Απαγορεύεται να συνδέετε και να αποσυνδέετε το φως τροφοδοσίας με βρεγμένα χέρια!

**Υπόδειξη:**

Ελέγξτε εάν η ονομαστική τάση που αναγράφεται στην πινακίδα τύπου ταιριάζει με την τάση ρεύματος που πρόκειται να χρησιμοποιήσετε!

**Υπόδειξη:**

Προσέξτε να μην πιεστεί ή τραβηχτεί το κύριο καλώδιο ή να μην φθαρεί λόγω ζέστης, λαδιού και αιχμηρών γωνιών!

**Υπόδειξη:**

Διακόψτε αμέσως τη λειτουργία της μονάδας αναρρόφησης σε περίπτωση διαρροής αφρού ή υγρών!

**Υπόδειξη:**

Οι μηχανές και οι συσκευές TASKI έχουν κατασκευαστεί σύμφωνα με τις τελευταίες επιστημονικές εξελίξεις και, ως εκ τούτου, αποκλείουν την πιθανότητα βλάβης της υγείας λόγω θορύβων ή κραδασμών. Ανατρέξτε στις "Τεχνικές Πληροφορίες" στη σελίδα 127.

Προϊόντα καθαρισμού**Σημείωση:**

Οι μηχανές TASKI έχουν κατασκευαστεί ώστε να παράγουν τα βέλτιστα αποτελέσματα κατά τη χρήση τους με τα ειδικά προϊόντα καθαρισμού TASKI.

Η χρήση άλλων καθαριστικών προϊόντων ενδεχομένως να προκαλέσει προβλήματα στη λειτουργία και βλάβες στη μηχανή ή ζημιά στο εργασιακό περιβάλλον.

Για το λόγο αυτό, συνιστάται η αποκλειστική χρήση των προϊόντων καθαρισμού TASKI.

Τυχόν βλάβες που προκαλούνται από τη χρήση μη ενδεδειγμένων προϊόντων καθαρισμού δεν καλύπτονται από την εγγύηση.

Για περισσότερες πληροφορίες απευθυνθείτε στο συνεργάτη σέρβις της TASKI της περιοχής σας.

Άλλα έγγραφα**Σημείωση:**

Στη λίστα ανταλλακτικών θα βρείτε το ηλεκτρικό διάγραμμα αυτής της μηχανής.

Για περισσότερες πληροφορίες, παρακαλούμε επικοινωνήστε με το τμήμα εξυπηρέτησης πελατών.

Επισκόπηση εξαρτημάτων

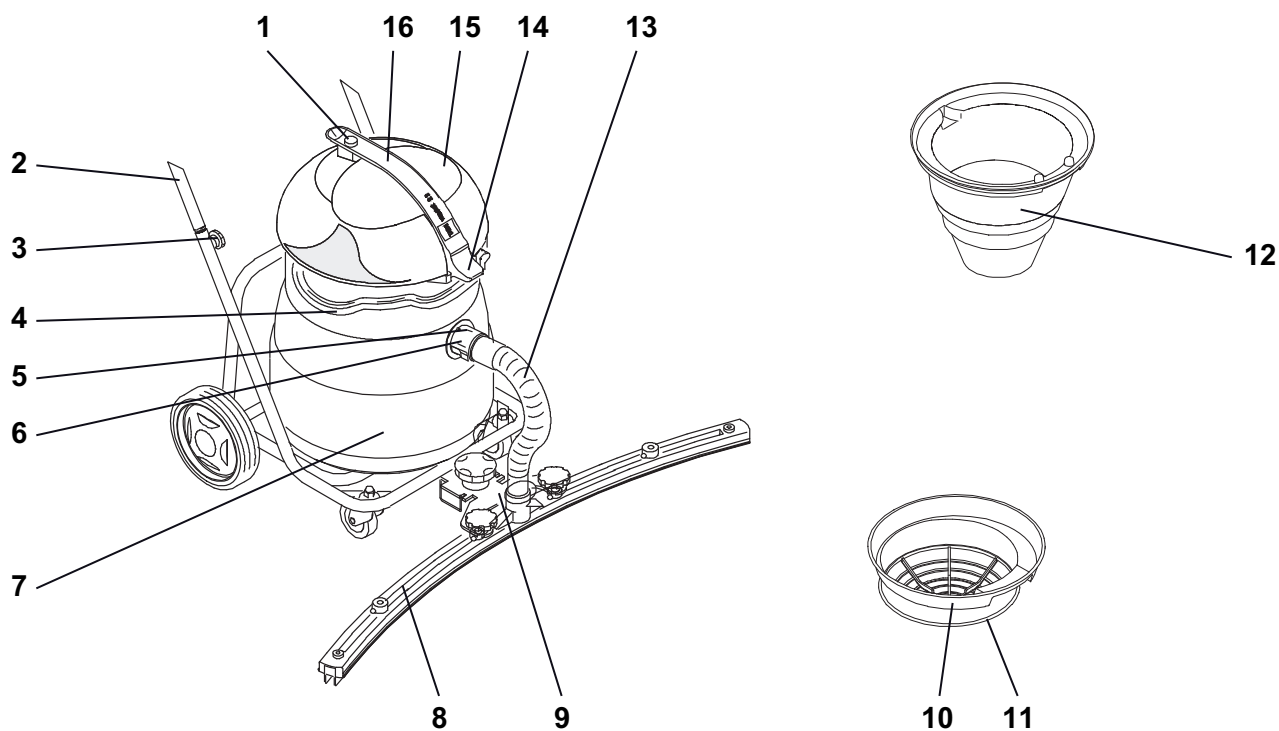

- 1 Διακόπτης On/Off
- 2 Ανατρεπόμενο πλαίσιο με προστατευτικό στηρίγμα
- 3 Κοχλίες με αστεροειδή κεφαλή (σύνδεση του προστατευτικού στηρίγματος)
- 4 Λαβή μεταφοράς
- 5 Διάταξη απασφάλισης εύκαμπτου σωλήνα αναρρόφησης
- 6 Σωλήνας προσλήψεως αέρα
- 7 Δοχείο
- 8 Squeegee (ελαστικό μάκτρο)
- 9 Βραχίονας στήριξης για το ακροφύσιο Fixomat
- 10 Καλάθι φίλτρου
- 11 Πανί φίλτρου
- 12 Υποδοχή φλοτέρ
- 13 Εύκαμπτος σωλήνας αναρρόφησης για το ακροφύσιο Fixomat
- 14 Κλείστρο
- 15 Καπάκι απορροφητήρα
- 16 Λαβή

Πριν από τη λειτουργία

Υγρός καθαρισμός με το vacumat 12/22/22T

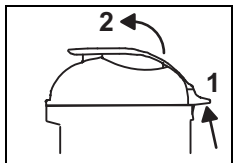

- Τραβήξτε το κλείστρο [1] προς τα επάνω και ανασηκώστε το καπάκι απορροφητήρα.

Ελέγξτε αν η υποδοχή φλοτέρ έχει τοποθετηθεί στη θέση της, διαφορετικά κάντε τα εξής:

- Αφαιρέστε το εξάρτημα για στεγνό καθαρισμό και τον διπλό φιλτρώσακο dorsalino.
- Αφαιρέστε όλα τα υπολείμματα βρωμιάς από το δοχείο εφόσον υπάρχουν.
- Τοποθετήστε την υποδοχή φλοτέρ.

Ο σωλήνας προσλήψεως αέρα πρέπει να έχει την κατεύθυνση του βέλους.

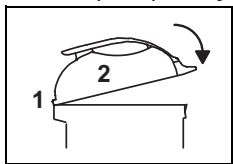

- Μετακινήστε το καπάκι χρησιμοποιώντας το μοχλό του καπακιού απορροφητήρα στην καθορισμένη κατεύθυνση και πιέστε το κλείστρο προς τα κάτω, μέχρι να ακούσετε ότι εφαρμόζει στη θέση του.

- Συναρμολογήστε το σετ υγρού καθαρισμού.
- Τοποθετήστε τον εύκαμπτο σωλήνα αναρρόφησης στο σωλήνα προσλήψεως αέρα.

Πρόσθετες οδηγίες για τον υγρό καθαρισμό με το vacumat 22T

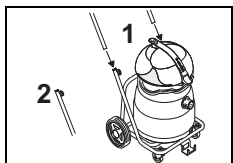

- Τοποθετήστε το προστατευτικό στήριγμα στο άκρο του σωλήνα του ανατρεπόμενου πλαισίου και σφίξτε τους κοχλίες με αστεροειδή κεφαλή.

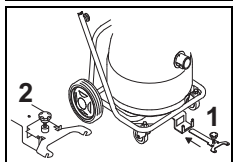

- Ωθήστε το βραχίονα στήριξης για το ακροφύσιο Fixomat στο προβλεπόμενο άνοιγμα και ασφαλίστε τον.
Το ακροφύσιο Fixomat βρίσκεται σε θέση στάθμευσης.

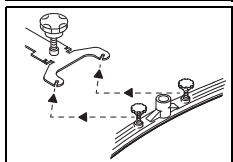

- Χαλαρώστε τους κοχλίες ασφάλισης στο squeegee, τοποθετήστε το squeegee και σφίξτε ξανά τους κοχλίες.
Οι ροδέλες πρέπει να βρίσκονται πάνω από το σημείο στήριξης του ακροφυσίου squeegee.

- Τοποθετήστε τον εύκαμπτο σωλήνα αναρρόφησης στην υποδοχή του squeegee και στο σωλήνα προσλήψεως αέρα.

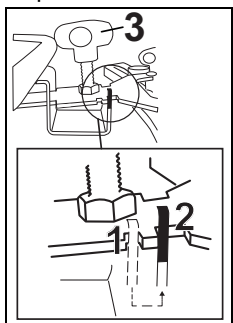

- Ανασηκώστε και ωθήστε το βραχίονα στήριξης για το ακροφύσιο Fixomat προς την κατεύθυνση του δοχείου μέχρι να σταματήσει και κατεβάστε το ακροφύσιο Fixomat. Σφίξτε με τους κοχλίες [3], ώστε το ακροφύσιο να βρίσκεται στο δάπεδο.
Το ακροφύσιο Fixomat βρίσκεται σε θέση λειτουργίας.

Στεγνός καθαρισμός



Υπόδειξη:

Αυτή η μηχανή δεν πρέπει να λειτουργεί χωρίς διπλό φιλτρώσακο dorsalino!



Υπόδειξη:

Αυτή η μηχανή δεν πρέπει να λειτουργεί χωρίς πανί φίλτρου.



Σημείωση:

Το ακροφύσιο Fixomat δεν είναι κατάλληλο για στεγνό καθαρισμό.



Σημείωση:

Για τα εξαρτήματα για τον στεγνό καθαρισμό, ανατρέξτε στη σελίδα 128 αυτών των Οδηγιών χρήσεως.

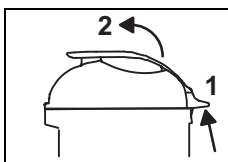

- Τραβήξτε το κλείστρο [1] προς τα επάνω και ανασηκώστε το καπάκι απορροφητήρα.

- Αφαιρέστε το εξάρτημα για τον υγρό καθαρισμό.
- Αφαιρέστε όλα τα υπολείμματα βρωμιάς από το δοχείο εφόσον υπάρχουν.
- Ξεπλύνετε το δοχείο με νερό και αφήστε το να στεγνώσει.

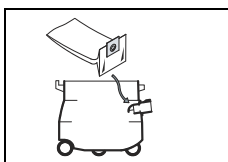

- Περάστε τον διπλό φιλτρώσακο dorsalino μέσα από το σωλήνα προσλήψεως αέρα.

Η φλάντζα από καουτσούκ του διπλού φιλτρώσακου dorsalino πρέπει να βρίσκεται πίσω από το μοχλό του σωλήνα προσλήψεως αέρα!

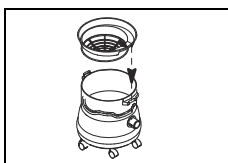

- Τοποθετήστε το καλάθι φίλτρου.
Ο σωλήνας προσλήψεως αέρα πρέπει να έχει την κατεύθυνση του βέλους.

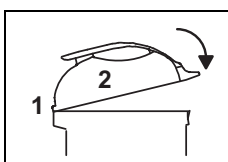

- Μετακινήστε το καπάκι χρησιμοποιώντας το μοχλό του καπακιού απορροφητήρα στην καθορισμένη κατεύθυνση και πιέστε το κλείστρο προς τα κάτω, μέχρι να ακούσετε ότι εφαρμόζει στη θέση του.

- Συναρμολογήστε το σετ στεγνού καθαρισμού.
- Κατόπιν, τοποθετήστε τον εύκαμπτο σωλήνα αναρρόφησης στο σωλήνα προσλήψεως αέρα.

Τεχνική εφαρμογής

Μηχανή	vacumat 12/22/22T
Υγρός καθαρισμός	ναι
Στεγνός καθαρισμός	ναι
Καθαρισμός δαπέδων παρκέ και laminate	όχι

GR

Εναρξη εργασιών

Στεγνός καθαρισμός και καθαρισμός με νερό



Υπόδειξη:

Μην αναρροφάτε αντικείμενα, όπως μεταλλικά εξαρτήματα, κοχλίες κλπ. Ενδέχεται να προκαλέσουν βλάβη στη μηχανή!

- Συνδέστε το βύσμα στο φιν τροφοδοσίας και πατήστε το διακόπτη On/Off.



Υπόδειξη:

Όταν το υγρό στο δοχείο φτάσει στην ονομαστική χωρητικότητα κατά τον στεγνό καθαρισμό, το φλοτέρ διακόπτει τον αέρα αναρρόφησης.

Δεν προστίθεται άλλο υγρό και πρέπει να απενεργοποιήσετε και να αδειάσετε την ηλεκτρική σκούπα.

Σημείωση:



Αν κατά τον υγρό καθαρισμό με το vacumat 22T εξακολουθούν να παραμένουν υπολείμματα, μπορείτε να αλλάξετε το ύψος με τον κοχλία ρύθμισης ύψους του ακροφύσιου Fixomat.

Εργασίες ολοκλήρωσης

Υγρός καθαρισμός

Υγρός καθαρισμός με το vacumat 12/22

Πρέπει να απορρίπτετε το βρώμικο νερό σύμφωνα με τους κανονισμούς της χώρας σας.

- Πιέστε το μοχλό και αποσυνδέστε τον εύκαμπτο σωλήνα αναρρόφησης από το σωλήνα προσλήψεως αέρα.

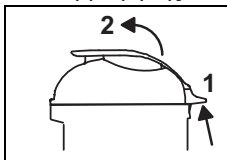

- Τραβήξτε το κλείστρο [1] προς τα επάνω και ανασηκώστε το καπάκι απορροφητήρα.

- Αφαιρέστε την υποδοχή φλοτέρ και καθαρίστε την με τρεχούμενο νερό.

Σημείωση:



Μετά από κάθε χρήση η υποδοχή φλοτέρ πρέπει να υποβάλλεται σε συντήρηση (Σελίδα 124).

Υγρός καθαρισμός με το vacumat 22T

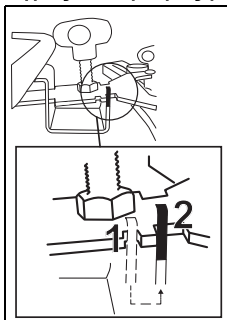

- Ανασηκώστε και ωθήστε το βραχίονα στήριξης για το ακροφύσιο Fixomat προς την κοντινότερο άνοιγμα και κατεβάστε το ακροφύσιο Fixomat.

Το ακροφύσιο Fixomat βρίσκεται σε θέση στάθμευσης.

- Πιέστε το μοχλό και αποσυνδέστε τον εύκαμπτο σωλήνα αναρρόφησης από το σωλήνα προσλήψεως αέρα και το ακροφύσιο Fixomat.
- Χαλαρώστε τους κοχλίες ασφάλισης στο squeezee.
- Αποσυνδέστε το squeezee και σφίξτε τους κοχλίες.
- Καθαρίστε το ακροφύσιο Fixomat με τρεχούμενο νερό χρησιμοποιώντας μια βούρτσα.

Λειτουργία ανατροπής



- Κρατήστε το πλαίσιο και γείρετε το δοχείο για να το αδειάσετε.

Λειτουργία μεταφοράς

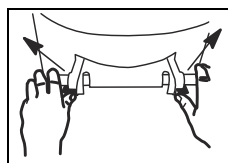

- Ωθήστε τους δύο ελατηριωτούς μοχλούς προς τα έξω.
- Αδειάστε το δοχείο.

- Ξεπλύνετε το δοχείο.

Στεγνός καθαρισμός

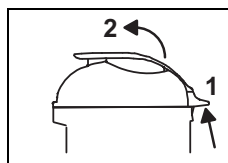

- Τραβήξτε το κλείστρο [1] προς τα επάνω και ανασηκώστε το καπάκι απορροφητήρα.

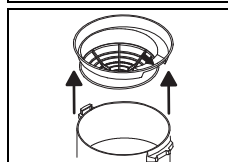

- Αφαιρέστε το καλάθι φίλτρου, ελέγξτε εάν το πανί φίλτρου είναι βρώμικο και καθαρίστε το εφόσον χρειάζεται.

Σημείωση:



Πρέπει να απορρίπτετε τις ακαθαρσίες που σκουπίζετε σύμφωνα με τους κανονισμούς της χώρας σας.

Υπόδειξη:



Η μηχανή πρέπει να λειτουργεί μόνο με κατάλληλο πανί φίλτρου!

Να αντικαθιστάτε τα έντονα φθαρμένα ή ελαττωματικά πανιά φίλτρου.

Καθαρισμός υποδοχής φλοτέρ

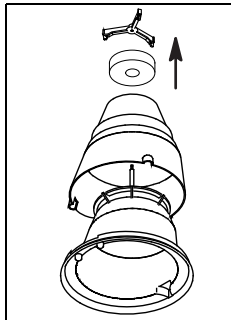

- Περιστρέψτε το σύστημα δοσολόγησης αριστερόστροφα και αποσυνδέστε το εξωτερικό περιβλήμα.

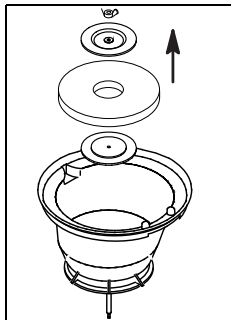

- Περιστρέψτε την υποδοχή φλοτέρ και χαλαρώστε το περικόχλιο τύπου πεταλούδας.

Τώρα μπορείτε να αφαιρέσετε την πλαστική υποδοχή και το φίλτρο αφρού.

- Καθαρίστε όλα τα εξαρτήματα διεξοδικά τοποθετώντας τα κάτω από τρεχούμενο νερό.

Αφήστε τα εξαρτήματα να στεγνώσουν πλήρως προτού τα τοποθετήσετε στη θέση τους.

- Ελέγξτε εάν το φλοτέρ παρουσιάζει βλάβη.

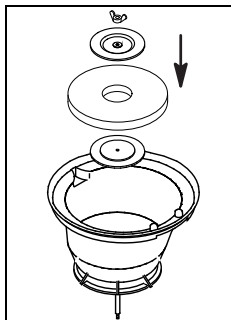

- Συναρμολογήστε ξανά την υποδοχή φλοτέρ και συνδέστε το περικόχλιο τύπου πεταλούδας.

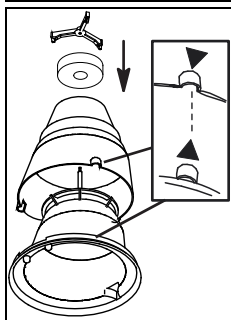

- Κατόπιν, συνδέστε τα δύο περιβλήματα. *Ακολουθήστε την ένδειξη (βέλος).*

- Περιστρέψτε το σύστημα δοσολόγησης δεξιόστροφα.
- Ελέγξτε:

Σε περίπτωση που η απόδοση αναρρόφησης είναι ανεπαρκής

Αντικαταστήστε τη σακούλα συλλογής σκόνης και εκτελέστε συντήρηση του φίλτρου, σύμφωνα με τις ακόλουθες οδηγίες:

Σημείωση:



Ο διπλός φιλτρόςαςκος dorsalino πρέπει να απορρίπτεται σε ειδικά συστήματα συλλογής σύμφωνα με τους κανονισμούς της χώρας σας.

Σημείωση:



Πριν από την αφαίρεση του διπλού φιλτρόςαςκου dorsalino, περιμένετε λίγο μέχρι να κατακαθίσει η σκόνη.

- Αφαιρέστε τον διπλό φιλτρόςαςκο dorsalino από τον σωλήνα προσλήψεως αέρα και απορρίψτε τον.
- Περάστε τον κενό διπλό φιλτρόςαςκο dorsalino μέσα από το σωλήνα προσλήψεως αέρα.

Η φλάντζα από καουτσούκ του διπλού φιλτρόςαςκου dorsalino πρέπει να βρίσκεται πίσω από το μοχλό του σωλήνα προσλήψεως αέρα!

Ελαφριά βρωμιά στο πανί φίλτρου

- Σκουπίστε το πανί φίλτρου με μια άλλη ηλεκτρική σκούπα.

Έντονη βρωμιά στο πανί φίλτρου

- Πλύνετε το πανί φίλτρου στο πλυντήριο (μέγ. 30° C/86° F).
- Τοποθετήστε το υγρό πανί φίλτρου στο καλάθι και αφήστε τα να στεγνώσουν στον αέρα.



Υπόδειξη:

Η μηχανή πρέπει να λειτουργεί μόνο με στεγνό και πανί φίλτρου που δεν έχει φθορές!

- Τοποθετήστε το καλάθι φίλτρου.

Ο σωλήνας προσλήψεως αέρα πρέπει να έχει την κατεύθυνση του βέλους.

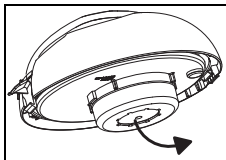

- Περιστρέψτε το καπάκι απορροφητήρα και αντικαταστήστε το φιλτρόςαςκο με έναν καινούργιο.

Η μπλε πλευρά του φιλτρόςαςκου πρέπει να είναι ορατή.



Υπόδειξη:

Η μηχανή πρέπει να λειτουργεί μόνο φιλτρόςαςκους που συνιστώνται από την TASKI!

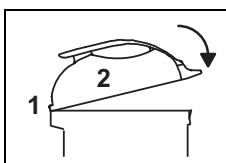

- Μετακινήστε το καπάκι χρησιμοποιώντας το μοχλό του καπακιού απορροφητήρα στην καθορισμένη κατεύθυνση και πιέστε το κλείστρο προς τα κάτω, μέχρι να ακούσετε ότι εφαρμόζει στη θέση του.

GR

Τέλος λειτουργίας

- Απενεργοποιήστε τη μηχανή (από το διακόπτη On/Off) και αποσυνδέστε το βύσμα από το φις τροφοδοσίας.

Καθαρισμός μηχανής



Υπόδειξη:

Καθαρίστε τη μηχανή με καθαριστικό υψηλής πίεσης ή με εκτόξευση νερού.

Αν εισχωρήσει νερό στη μηχανή ενδέχεται να προκαλέσει σημαντικές βλάβες σε μηχανικά ή ηλεκτρικά εξαρτήματα.

- Καθαρίστε τη μηχανή με ένα υγρό πανί.

Αποθήκευση / Στάθμευση μηχανής (εκτός λειτουργίας)

- Τυλίξτε το κύριο καλώδιο χαλαρά.



Σημείωση:

Μην αποθηκεύετε ποτέ τη μηχανή ενώ είναι ακόμα υγρή. Αφήστε την να στεγνώσει πριν από τη συναρμολόγησή της.

Με αυτό τον τρόπο αποφεύγετε τη δημιουργία μυκήτων και δυσάρεστων οσμών.

Σέρβις, συντήρηση και φροντίδα

Η συντήρηση της μηχανής αποτελεί προϋπόθεση για την άριστη λειτουργία και τη μακροχρόνια χρήση.



Υπόδειξη:

Επιτρέπεται αποκλειστικά η χρήση αυθεντικών εξαρτημάτων TASKI, αλλιώς ακυρώνεται οποιαδήποτε εγγύηση!

Επεξήγηση εικόνων:

◇ = Με κάθε ολοκλήρωση καθαρισμού, ◇◇ = κάθε εβδομάδα, ◇◇◇ = κάθε μήνα, ⊗ = ένδειξη για σέρβις

Δραστηριότητα	◇	◇◇	◇◇◇	⊗	Σελίδα
Καθαρισμός βουρτσών	•				
Έλεγχος/ αντικατάσταση διπλού φίλτρου φίλτρου dorsolino	•				
Έλεγχος/ αντικατάσταση φίλτρου φίλτρου		•			
Καθαρισμός / Αντικατάσταση πανιού φίλτρου	•				
Καθαρισμός προστασίας υπερπλήρωσης δοχείου / φλοτέρ. (Βεβαιωθείτε ότι το φλοτέρ μπορεί εύκολα να μετακινηθεί πάνω/κάτω στη θέση λειτουργίας)	•				
Καθαρίστε τη μηχανή με ένα υγρό πανί	•				

Διαστήματα συντήρησης

Οι μηχανές TASKI είναι μηχανές υψηλής ποιότητας, η ασφάλεια των οποίων έχει ελεγχθεί κατά την κατασκευή τους από εγκεκριμένους ελεγκτές. Ύστερα από μακρόχρονη χρήση, τα ηλεκτρικά και μηχανικά εξαρτήματα υφίστανται φθορές και παλαιώνουν.

- Για να παραμείνουν οι μηχανές ασφαλείς και λειτουργικές, πρέπει έπειτα από 500 ώρες εργασίας ή τουλάχιστον μία φορά το χρόνο να παραδίδονται για σέρβις.



Σημείωση:

Σε έκτακτες περιπτώσεις ή/και σε περίπτωση ανεπαρκούς συντήρησης απαιτούνται συχνότερα σέρβις.

Εξυπηρέτηση πελατών

Σε περίπτωση που παρατηρήσετε κάποια βλάβη ή κάνετε μια παραγγελία και θέλετε να επικοινωνήσετε μαζί μας, θα πρέπει να μας αναφέρετε τον τύπο και τον αριθμό της μηχανής.

Τα στοιχεία αυτά αναφέρονται στην πινακίδα με τον τύπο της μηχανής σας. Στην τελευταία σελίδα των Οδηγιών χρήσεως θα βρείτε τη διεύθυνση του πλησιέστερου συνεργάτη σέρβις της TASKI.

Βλάβες

Βλάβη	Πιθανή αιτία	Αντιμετώπιση βλάβης	Σελίδα
Δεν είναι δυνατή η ενεργοποίηση της μηχανής	Η μηχανή βρίσκεται εκτός λειτουργίας	• Πιέστε το διακόπτη On/Off για ενεργοποίηση	122
	Το φως τροφοδοσίας δεν είναι συνδεδεμένο	• Συνδέστε το φως τροφοδοσίας με την πρίζα ρεύματος	122
	Το κύριο καλώδιο έχει βλάβη	• Αντικαταστήστε το κύριο καλώδιο	
	Ο διακόπτης On/Off έχει υποστεί βλάβη	• Επικοινωνήστε με το συνεργάτη σέρβις	
	Το μοτέρ δεν λειτουργεί	• Επικοινωνήστε με το συνεργάτη σέρβις	
Η μηχανή παρουσιάζει διαρροή αφρού ή υγρού	Το φλοτέρ δεν λειτουργεί σωστά	• Πιέστε τον διακόπτη On/Off για απενεργοποίηση • Ελέγξτε ότι το φλοτέρ λειτουργεί κανονικά • Επιδιορθώστε την αιτία βλάβης	122
Το δάπεδο παραμένει υγρό Το ακάθαρτο νερό δεν απορροφάται	Το δοχείο είναι γεμάτο	• Αδειάστε το δοχείο	122
	Το ακροφύσιο Fixomat δεν έχει ρυθμιστεί σωστά	• Ρυθμίστε το ακροφύσιο Fixomat • Ρυθμίστε τις λεπίδες	122
Χαμηλή απόδοση αναρρόφησης	Το δοχείο είναι γεμάτο	• Αδειάστε το δοχείο	122
	Το πανί φίλτρου είναι βρώμικο	• Καθαρίστε ή αντικαταστήστε το πανί φίλτρου	122
	Ο φίλτροσακος είναι βρώμικος	• Αντικαταστήστε τον φίλτροσακο	122
	Ο εύκαμπτος σωλήνας ή το ακροφύσιο σκόνης έχουν φράξει (π.χ. με κομμάτια ξύλου ή υπολείμματα ουσιών)	• Απομακρύνετε τα ξένα σωματίδια	122
	Το φίλτρο ακαθαρσιών είναι βρώμικο	• Καθαρίστε ή αντικαταστήστε το φίλτρο ακαθαρσιών	
	Το ακροφύσιο Fixomat δεν έχει ρυθμιστεί σωστά	• Ρυθμίστε το ακροφύσιο Fixomat • Ρυθμίστε τις λεπίδες	

GR

Τεχνικές πληροφορίες

Μηχανή	vacumat 12		vacumat 22		vacumat 22T		
Όνομαστική τάση	220-240V~	110-120V~	220-240V~	110-120V~	220-240V~	110-120V~	AC
Συχνότητα	50 - 60	60	50 - 60	60	50 - 60	60	Hz
Όνομαστική ισχύς	1000	850	1000	850	1000	850	W
Διαστάσεις (Μ x Π x Υ)	39x44x55	39x44x55	39x44x65	39x44x65	90x70x98	90x70x98	εκ.
Μήκος κύριου καλωδίου	10	10	10	10	10	10	m
Μέγιστο επιτρεπτό βάρος μηχανής	10	10	10,5	10,5	19	19	κιλά
Χωρητικότητα δοχείου κατά τον υγρό / στεγνό καθαρισμό +/- 5%	12 / 18	12 / 18	22 / 28	22 / 28	22 / 28	22 / 28	λίτρα

Μετρούμενες τιμές κατά IEC 60335-2-69							
Επίπεδο της ηχητικής πίεσης LpA	73						dB(A)
Αστάθεια KpA	4						dB(A)
Συνολική τιμή ταλαντώσεων	<2,5						m/s ²
Αστάθεια K	0,25						m/s ²
Προστασία από την εκτόξευση νερού	IPX4						
Κλάση προστασίας	II	I	II	I	II	I	k

Εξαρτήματα

Αριθ.	Προϊόν
8504480	Σετ υγρού καθαρισμού Premium που αποτελείται από: Πλήρη εύκαμπτο σωλήνα αναρρόφησης 2,2 μ., σωλήνα αναρρόφησης, γωνιακό σύνδεσμο, ακροφύσιο για αστεροειδείς λεπίδες
8504490	Σετ υγρού καθαρισμού Standard που αποτελείται από: Πλήρη εύκαμπτο σωλήνα αναρρόφησης 2,2 μ., σωλήνα αναρρόφησης, πλαστικό ακροφύσιο με αστεροειδείς λεπίδες
8504500	Σετ στεγνού καθαρισμού για το vac 12 που αποτελείται από: Πέλμα δαπέδου 30 εκ. (πορτοκαλί), καλάθι φίλτρου, πανί φίλτρου, διπλός φιλτρόσακος dorsalino (συσσκευασία 10 τεμαχίων)
8504930	Σετ στεγνού καθαρισμού για το vac 22/22T που αποτελείται από: Πέλμα δαπέδου 30 εκ. (πορτοκαλί), καλάθι φίλτρου, πανί φίλτρου, διπλός φιλτρόσακος dorsalino (συσσκευασία 10 τεμαχίων)
8504530	Ειδικά εξαρτήματα

Μεταφορά



Σημείωση:

Δεν επιτρέπεται η μεταφορά της μηχανής, όταν αυτή βρίσκεται σε κίνηση.



Σημείωση:

Ελέγξτε με προσοχή ότι, κατά τη μεταφορά, η μηχανή είναι καλά ασφαλισμένη στο όχημα μεταφοράς.

Διάθεση



Σημείωση:

Μετά τη λήξη διάρκειας ζωής τους, η μηχανή και ο εξοπλισμός πρέπει να απορριφθούν σύμφωνα με τις εκάστοτε ειδικές εθνικές διατάξεις. Για βοήθεια απευθυνθείτε στον συνεργάτη σέρβις της Diversey στην περιοχή σας.

Επισκόπηση

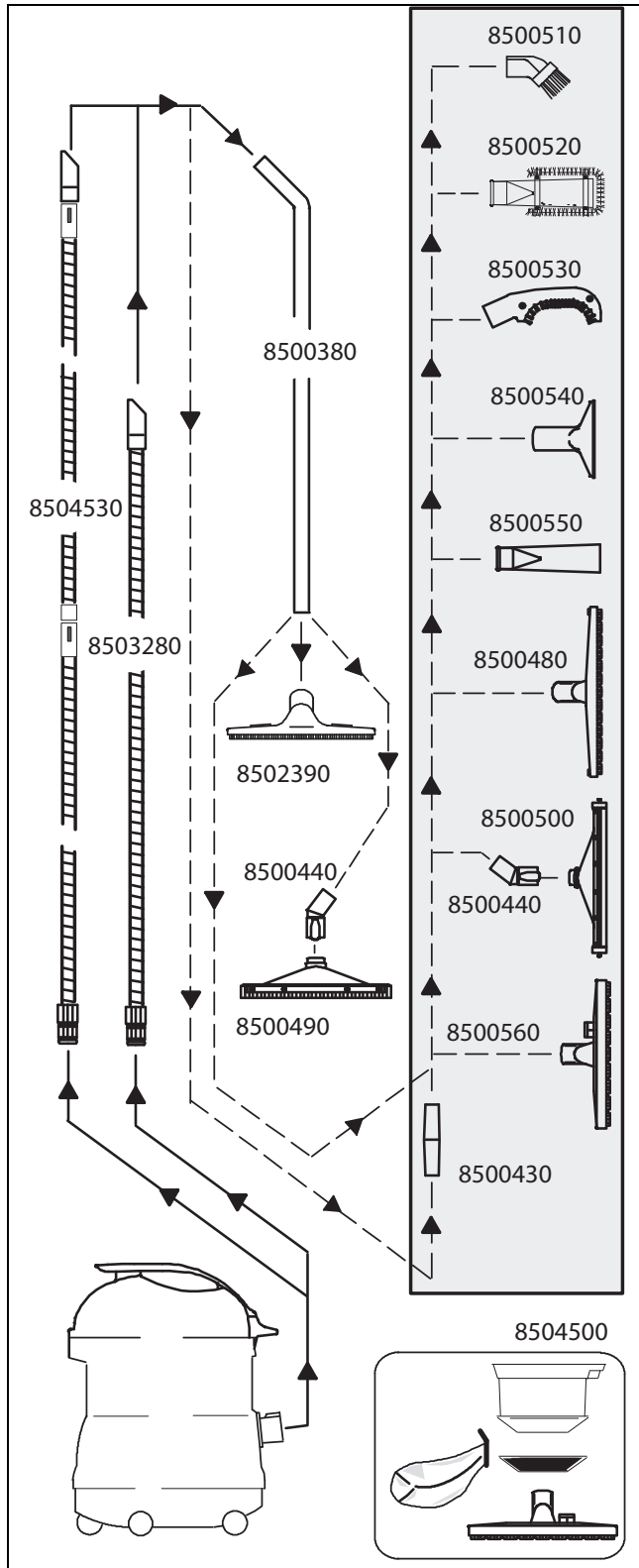

GR

Originalna uputa za upotrebu

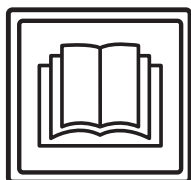

OPREZI!

Prije prvog stavljanja u pogon, obvezno pročitajte uputu za upotrebu i sigurnosna upozorenja.

Brižljivo spremite uputu za upotrebu na lako dostupno mjesto da biste je u svakom trenutku mogli prelistati.

Objašnjenje znakova



Oprez:

Ovaj simbol ukazuje na važne informacije. Neuvažavanje ovih napomena može dovesti do ugrožavanja osoba i / ili opsežnih materijalnih šteta!



Pažnja:

Ovaj simbol ukazuje na važne informacije. Neuvažavanje ovih napomena može dovesti do kvarova i materijalnih šteta!



Upozorenje:

Ovaj simbol ukazuje na važne informacije vezane uz učinkovito korištenje proizvoda. Neuvažavanje ovih napomena može dovesti do kvarova!

• Sadrži napomene vezane uz radne korake koje morate izvršavati navedenim redom.

Sadržaj

Sigurnosna upozorenja	130
Sredstva za čišćenje	132
Proširena dokumentacija	132
Pregled konstrukcije	133
Prije stavljanja u pogon	134
Početak rada	135
Završni radovi	135
Završetak rada	137
Servis, održavanje i njega	137
Kvarovi	138
Tehničke informacije	138
Pribor	139
Transport	139
Zbrinjavanje	139
Pregled	140

Namjenska primjena

Strojevi su namijenjeni korištenju u gospodarske svrhe (npr. u hotelima, školama, bolnicama, tvornicama, trgovačkim centrima, sportskim dvoranama, uredima i sl.).

Za pojedine tipove strojeva vrijede tehnike primjene opisane na stranici 134, uz koje je potrebno izričito pridržavanje ovih uputa za upotrebu.

Ovi su strojevi koncipirani isključivo za primjenu u interijerima.



Pažnja:

Mokro čišćenje parketnih i laminatnih podova ovim strojem provodi se na vlastiti rizik.



Oprez:

Provedba izmjena na stroju bez odobrenja Diverseya dovodi do gubitka sigurnosnog znaka i oznake CE. Primjena stroja koja je protivna namjenskoj upotrebi može dovesti do ozljeda osoba, oštećenja stroja te može naštetiti radnoj okolini. U takvim slučajevima propadaju svi zahtjevi po garanciji i eventualni jamstveni zahtjevi.

Sigurnosna upozorenja

Strojevi TASKI na temelju svoje koncepcije i konstrukcije odgovaraju relevantnim, temeljnim sigurnosnim i zdravstvenim zahtjevima smjernica EZ i stoga nose oznaku CE.



Oprez:

Stroj smiju koristiti samo osobe koje su upućene u njegovu pravilnu upotrebu ili su dokazale da njime znaju rukovati te su izričito ovlaštene za njegovo korištenje.



Oprez:

Stroj ne smiju koristiti osobe s ograničenim fizičkim, senzoričkim ili mentalnim sposobnostima, uključujući djecu, ili osobe s manjkom iskustva i znanja.

Potrebno je nadzirati djecu kako biste bili sigurni da se ne igraju sa strojem.



Oprez:

Stroj se ne smije koristiti u prostorijama u kojima se skladište ili prerađuju eksplozijom ugrožene i lako gorive tvari (npr. benzin, otapala, loživo ulje, prašine itd.).

Električne ili mehaničke komponente mogu izazvati zapaljenje tih tvari.



Oprez:

Stroj se ne smije koristiti za usisavanje otrovnih, po zdravlje štetnih, nagrizajućih ili izjedajućih tvari (npr. opasnih prašina itd.). Filtarski sustav ne može u dovoljnoj mjeri filtrirati tvari te vrste.

Ne mogu se isključiti mogući negativni utjecaji na zdravlje korisnika i treće osobe.

**Oprez:**

Vodite računa o lokalnim okolnostima, npr. o trećim osobama i djeci! Brzinu treba smanjiti prije svega u blizini nepreglednih mjesta, npr. ispred vrata i u zavojima.

**Oprez:**

Na ovom se stroju ne smiju prevoziti dodatne osobe i predmeti.

**Oprez:**

Prilikom pojavljivanja greške u radu, kvara, kao i nakon sudara ili naglog pada, stroj prije ponovnog stavljanja u upotrebu treba provjeriti ovlaštena stručna osoba. Isto vrijedi i za slučajeve u kojima je stroj bio ostavljen na otvorenom i uronjen u vodu odnosno bio izložen vlazi.

**Oprez:**

U slučaju oštećenja sigurnosno relevantnih dijelova kao što su poklopac za četke, mrežni kabeli ili poklopci koji omogućuju pristup dijelovima pod naponom, odmah je potrebno prekinuti pogon stroja!

**Oprez:**

Stroj se ne smije zaustaviti, odlagati ili skladištiti pod nagibom.

**Oprez:**

Tijekom svih radova na stroju potrebno je isključiti stroj.

**Oprez:**

Redovito provjeravajte mrežni kabel za mogući kvar ili znakove starenja i ne stavlajte stroj u upotrebu ako nije u ispravnom stanju, već to prepustite ovlaštenoj stručnoj osobi!

**Pažnja:**

Pobrinite se da se stroj ne upotrebljava neovlašteno. Prije udaljavanja od stroja, pohranite stroj u zatvorenoj prostoriji.

**Pažnja:**

Stroj se smije pokretati i skladištiti samo u suhom okruženju s malim količinama prašine, pri temperaturama od +10 do +35 stupnjeva.

**Pažnja:**

Radove popravka mehaničkih ili električnih dijelova stroja smiju provoditi samo ovlaštene stručne osobe koje su upoznate sa svim relevantnim sigurnosnim propisima.

**Pažnja:**

Smiju se koristiti isključivo alati (četke, jastučići, i slično) koji su utvrđeni pod priborom u ovim uputama za upotrebu ili koje preporučuje TASKI-jev savjetnik. Ostali alati mogu naškoditi sigurnosti i funkcijama stroja.

**Pažnja:**

Potrebno je dosljedno pridržavanje nacionalnih propisa o zaštiti osoba i o sprječavanju nezgoda, kao i podataka proizvođača o upotrebi sredstava za čišćenje.

**Pažnja:**

Zabranjeno je ukopčavati i iskopčavati mrežni utikač mokrim rukama!

**Pažnja:**

Provjerite odgovara li navedeni nazivni napon na označnoj pločici Vašem mrežnom naponu!

**Pažnja:**

Pripazite da ne oštetite mrežni kabel stiskanjem, povlačenjem, izvorima topline, masnoće te oštrim rubovima!

**Pažnja:**

Ako iz stroja istječe pjena ili tekućina odmah isključite usisni agregat!

**Pažnja:**

Uređaji i strojevi iz programa TASKI konstruiraju se tako da se, prema trenutnom stanju znanosti, može isključiti ugrožavanje zdravlja zbog emisije buke i vibracija. Vidi tehničke informacije na stranici 138.

Sredstva za čišćenje



Upozorenje:

Strojevi TASKI su konstruirani tako da postižu optimalne rezultate pri čišćenju proizvodima za čišćenje iz programa TASKI.

Ostali proizvodi za čišćenje mogu dovesti do smetnji u radu i oštećenja stroja ili ugrožavanja radne okoline.

Iz tog razloga preporučujemo korištenje isključivo proizvoda za čišćenje TASKI.

Kvarovi uzrokovani pogrešnim proizvodima za čišćenje nisu pokriveni garancijom.

Za dodatne informacije obratite se Vašem TASKI-jevom servisnom partneru.

Proširena dokumentacija



Upozorenje:

Električna shema ovog stroja nalazi se na popisu zamjenskih dijelova.

Za pobliže informacije kontaktirajte servis.

Pregled konstrukcije

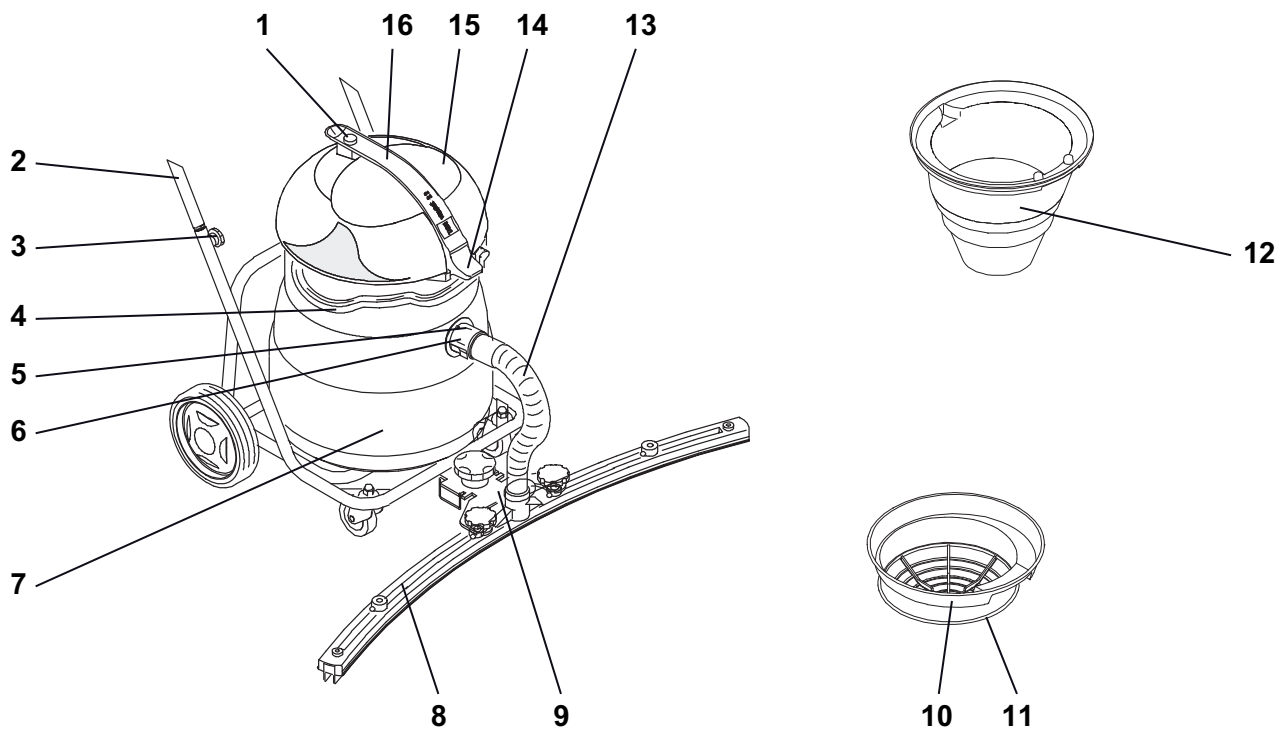

- 1 Prekidač za uključivanje/isključivanje
- 2 Nagibno vozno postolje s ručkom za guranje
- 3 Zvezdasti vijci (za pričvršćivanje ručke za guranje)
- 4 Nosivi obruč
- 5 Naprava za deblokiranje usisnog crijeva
- 6 Usisni nastavak
- 7 Spremnik
- 8 Usisna mlaznica
- 9 Držać za Fixomat mlaznicu
- 10 Filtarska košara
- 11 Filtar tkanina
- 12 Komplet s plovkom
- 13 Usisno crijevo za Fixomat mlaznicu
- 14 Zaporna ručica
- 15 Gornji dio usisavača
- 16 Ručka za nošenje

Prije stavljanja u pogon

Mokro usisavanje strojem 12/22/22T

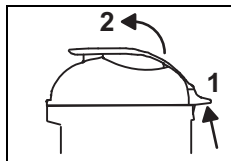

- Povucite zapornu ručicu [1] prema gore i podignite gornji dio usisavača.

Provjerite je li montiran komplet s plovkom, ako nije:

- izvadite umetak za suho usisavanje i papirnatu vrećicu dvostrukog filtra.
- uklonite moguće ostatke prljavštine iz spremnika.
- Umetnite komplet s plovkom.

Strelica mora gledati u smjeru usisnog nastavka.



- Polugu za dizanje gornjeg dijela usisavača postavite u predviđeni otvor i pritišćite zapornu ručicu prema dolje dok se čujno ne uglavi.

- Sastavite komplet za mokro usisavanje.
- Natakните usisno crijevo na usisni nastavak.

Dodatne informacije za mokro usisavanje strojem vacuumat 22T

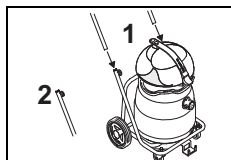

- Natakните ručku za guranje na kraj cijevi nagibnog voznog postolja i zategnite zvjezdaste vijke.

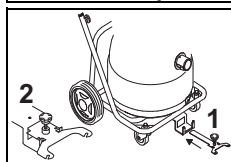

- Gurnite držač za Fixomat mlaznicu za to predviđeni otvor i uglavite ga. *Fixomat mlaznica je u parkirnom položaju.*

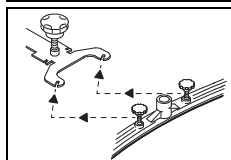

- Otpustite vijke za pričvršćivanje na usisnoj mlaznici, montirajte usisnu mlaznicu i ponovno zategnite vijke. *Podložna pločica mora se nalaziti iznad ovjesa usisne mlaznice.*

- Natakните usisno crijevo na nastavak mlaznice i usisni nastavak.

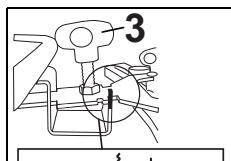

- Podignite i gurnite držač za Fixomat mlaznicu u smjeru spremnika do krajnje točke i spustite Fixomat mlaznicu. Postavite mlaznicu zajedno s vijkom [3] na pod. *Fixomat mlaznica je u položaju za rad.*

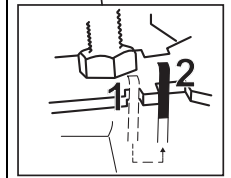

Suho usisavanje



Pažnja:

Stroj se nikada ne smije pokretati ako nije umetnuta papirnatu vrećicu dvostrukog filtra!



Pažnja:

Stroj se nikada ne smije pokretati bez filter tkanine.

Upozorenje:



Fixomat mlaznica nije prikladna za suho usisavanje.

Upozorenje:



Popis pribora za suho usisavanje možete pronaći na 139 stranici ove upute za upotrebu.

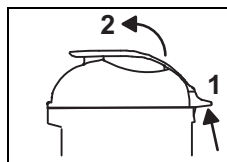

- Povucite zapornu ručicu [1] prema gore i podignite gornji dio usisavača.

- izvadite umetak za mokro usisavanje.
- uklonite moguće ostatke prljavštine iz spremnika.
- isperite spremnik vodom i pustite da se osuši.

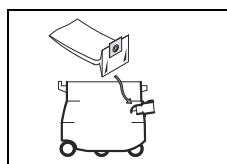

- Navucite papirnatu vrećicu dvostrukog filtra na usisni nastavak. *Gumena prirubnica papirnatu vrećicu dvostrukog filtra mora se nalaziti iza poluge za dizanje usisnog nastavka!*

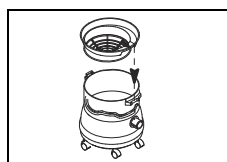

- Umetnite filtarsku košaru. *Strelica mora gledati u smjeru usisnog nastavka.*

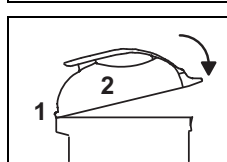

- Polugu za dizanje gornjeg dijela usisavača postavite u predviđeni otvor i pritišćite zapornu ručicu prema dolje dok se čujno ne uglavi.

- Sastavite komplet za suho usisavanje.
- Tada natakните usisno crijevo na usisni nastavak.

Tehnike primjene

Stroj	vacumat 12/22/22T
Mokro čišćenje	da
Suho čišćenje	da
Čišćenje parketa i laminata	ne

Početak rada

Suho usisavanje i usisavanje vode



Pažnja:

Ne usisavajte predmete poput metalnih dijelova, vijaka itd. Ovi predmeti mogu oštetiti stroj!

- Povežite utikač s mrežnom utičnicom i pritisnite prekidač za uključivanje/isključivanje.



Pažnja:

Ako se pri mokrom usisavanju dostigne nominalni sadržaj, plovak prekida usisni zrak.

Usisavač više ne usisava tekućinu i potrebno ga je isključiti i isprazniti.

Upozorenje:



Ako se pri mokrom usisavanju strojem vacuumat 22T ne pakupe svi ostaci, možete promijeniti visinu pomoću vijka za podešavanje visine Fixomat mlaznice.

Završni radovi

Mokro usisavanje

Mokro usisavanje strojem vacuumat 12/22

Usisanu prljavu vodu potrebno je zbrinuti sukladno nacionalnim propisima.

- Pritisnite mehanizam za zaključavanje i skinite usisno crijevo s usisnog nastavka.
- Povucite zapornu ručicu [1] prema gore i podignite gornji dio usisavača.

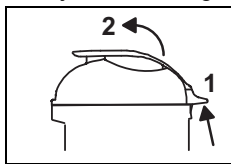

- Izvadite komplet s plovkom i operite ga pod mlazom tekuće vode.



Upozorenje:

Nakon svake primjene potrebno je provesti održavanje kompleta s plovkom. (stranica 135).

Mokro usisavanje strojem vacuumat 22T

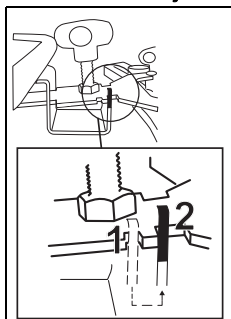

- Podignite i gurnite držač za Fixomat mlaznicu do sljedećeg otvora i spustite Fixomat mlaznicu. *Fixomat mlaznica je u parkirnom položaju.*

- Pritisnite mehanizam za zaključavanje i skinite usisno crijevo s usisnog nastavka i sa Fixomat mlaznice.
- Otpustite vijke za pričvršćivanje na usisnoj mlaznici.
- Demontirajte usisnu mlaznicu i zategnite vijke.
- Očistite Fixomat mlaznicu pomoću četkice pod mlazom tekuće vode.

Funkcija nagibanja



- Držite vozno postolje i nagnite spremnik kako biste ga ispraznili.

Funkcija nošenja

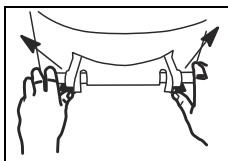

- Gurnite obje poluge za zadržavanje prema van.
- Ispraznite spremnik.

- Isperite spremnik

Suho usisavanje

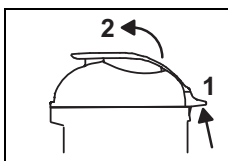

- Povucite zapornu ručicu [1] prema gore i podignite gornji dio usisavača.

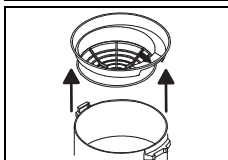

- Izvadite filtarsku košaru, prekontrolirajte ima li na filter tkanini prljavštine i po potrebi je očistite.



Upozorenje:

Usisanu je prljavštinu potrebno zbrinuti sukladno nacionalnim propisima.



Pažnja:

Stroj se smije pokretati samo s funkcionalnom filter tkaninom!

Zamijenite jako istrošenu ili neispravnu filter tkaninu.

Čišćenje kompleta s plovkom

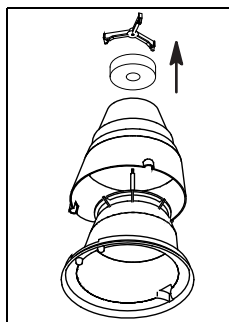

- Zvezdasti okretni element okrenite u smjeru suprotnom od kazaljke na satu i skinite vanjsko kućište.

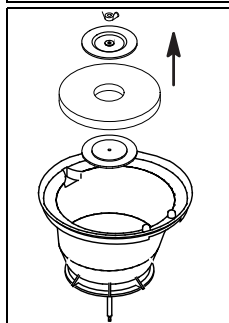

- Preokrenite komplet s plovkom i otpustite leptir maticu.
Sada možete izvaditi plastični držač i filter za pjenu.

- Očistite alat pod mlazom tekuće vode.

Prije umetanja dijelova, pustite da se isti u potpunosti osuše.

- Prekontrolirajte ima li na plovku oštećenja.

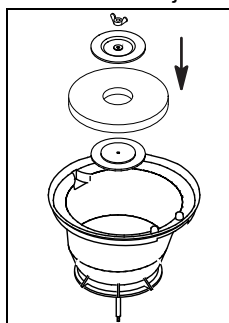

- Ponovno sastavite komplet s plovkom i zategnite leptir maticu.

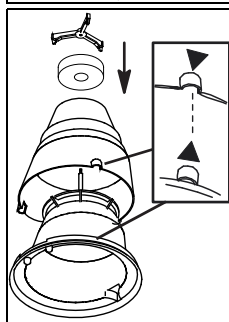

- Sada sastavite ova dva kućišta.
Pripazite na oznaku (strelica).

- Zvezdasti okretni element pritegnite u smjeru kazaljke na satu.

- Prekontrolirajte:

Ako je usisna snaga nedostatna

Zamijenite vrećicu za prašinu i provedite održavanje filtra kako je opisano u nastavku:

Upozorenje:



Papirnatu vrećicu dvostrukog filtra potrebno je stručno zbrinuti u skladu s nacionalnim propisima.

Upozorenje:



Prije vađenja papirnate vrećice dvostrukog filtra, pričekajte trenutak dok se prašina ne slegne.

- Uklonite papirnatu vrećicu dvostrukog filtra s usisnog nastavka i zbrinite ju.
- Navucite praznu papirnatu vrećicu dvostrukog filtra na usisni nastavak.

Gumena prirubnica papirnate vrećice dvostrukog filtra mora se nalaziti iza poluge za dizanje usisnog nastavka!

Blago onečišćenje filtera tkanine

- Usišite filter tkaninu drugim usisavačem.

Jako onečišćenje filtera tkanine

- Operite filter tkaninu u perilici rublja (maks. 30° C/86° F).
- Montirajte vlažnu filter tkaninu na košaru i pustite da se osuši na zraku.



Pažnja:

Stroj se smije pokretati samo uz suhu i funkcionalnu filter tkaninu!

- Umetnite filterasku košaru.

Strelica mora gledati u smjeru usisnog nastavka.

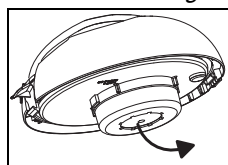

- Preokrenite gornji dio usisavača i zamijenite filterasku pločicu novom.
Plava strana filteraskе pločice mora biti vidljiva.



Pažnja:

Stroj se smije pokretati samo uz filterasku pločicu koju preporuča TASKI!

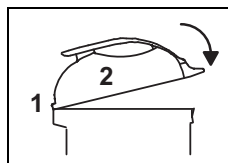

- Polugu za dizanje gornjeg dijela usisavača postavite u predviđeni otvor i pritisćite zapornu ručicu prema dolje dok se čujno ne uglavi.

Završetak rada

- Isključite stroj (prekidač za uključivanje/isključivanje) i izvucite utikač iz mrežne utičnice.

Čišćenje stroja



Pažnja:

Nikada ne čistite stroj visokotlačnim peraćem ili vodenim mlazom.

Voda koja proдре u stroj može dovesti do znatnih oštećenja mehaničkih ili električnih dijelova.

- Prebrišite stroj vlažnom krpom.

Skладиštenje / parkiranje stroja (izvan pogona)

- Labavo namotajte mrežni kabel.



Upozorenje:

Nikada ne skladištite stroj u mokrom stanju. Prije sastavljanja pustite stroj da se osuši.

Na taj se način sprječava razvoj gljivica plijesni i neugodnih mirisa.

Servis, održavanje i njega

Održavanje stroja preduvjet je za njegovo besprijekorno funkcioniranje i dugi vijek trajanja.



Pažnja:

Smiju se koristiti samo TASKI originalni dijelovi, inače korisnik gubi sva prava po garanciji i jamstvu.

Objašnjenje znakova:

- ◇ = na kraju svakog čišćenja, ◇◇ = svaki tjedan, ◇◇◇ = svaki mjesec, ⊗ = lampica servisnog intervala

Aktivnost	◇	◇◇	◇◇◇	⊗	Stranica
Čišćenje alata	•				
Kontrola / promjena papirnate vrećice dvostrukog filtra	•				
Kontrola / promjena filtarske pločice		•			
Čišćenje / promjena filter tkanine	•				
Čišćenje zaštite od prepunjavanja spremnika / plovka. (Uvjerite se da se plovak u položaju za upotrebu može lako kretati u oba smjera)	•				
Očistite stroj vlažnom krpom	•				

Intervali održavanja

Strojevi TASKI visokokvalitetni su strojevi, koje su radi Vaše sigurnosti tvornički ispitali ovlašteni kontrolori. Nakon duljeg korištenja, električni i mehanički elementi podliježu trošenju i starenju.

- Radi očuvanja radne sigurnosti i pogonske pripravnosti, servis je potrebno provesti nakon 500 radnih sati ili barem jednom godišnje.



Upozorenje:

U slučaju izvanrednog opterećenja i/ili nedostatnog održavanja, potrebno je skratiti interval između dva servisa.

Služba za klijente

Kada nas kontaktirate zbog smetnji u radu ili neke narudžbe, uvijek nam navedite oznaku tipa i broj stroja.

Te ćete podatke pronaći na označnoj pločici svog stroja. Na posljednjoj stranici ovih uputa za upotrebu pronaći ćete adresu Vama najbližeg TASKI-jevog servisnog partnera.

Kvarovi

Kvar	Mogući uzrok	Otklanjanje kvara	Stranica
Neispravan stroj nije moguće uključiti	Stroj isključen	• Uključite prekidač za uključivanje/isključivanje	133
	Mrežni utikač nije ukopčan	• Povežite mrežni utikač s mrežnom utičnicom	133
	Neispravan mrežni kabel	• Zamijenite mrežni kabel	
	Neispravan prekidač za uključivanje/isključivanje	• Kontaktirajte servisnog partnera	
	Motor se ne okreće	• Kontaktirajte servisnog partnera	
Iz stroja izlazi pjena ili tekućina	Plovak ne može izvršavati svoju funkciju	• Isključite prekidač za uključivanje/isključivanje • Prekontrolirajte može li plovak izvršavati svoju funkciju • Otklonite uzrok greške	133
Pod ostaje mokarPrljava voda se ne usisava	Spremnik je pun	• Ispraznite spremnik	133
	Fixomat mlaznica nije ispravno namještena	• Namjestite Fixomat mlaznicu • Namjestite lamelu	133
Loš usisni učinak	Spremnik je pun	• Ispraznite spremnik	133
	Filtar tkanina je prljava	• Očistite ili zamijenite filtarsku tkaninu	133
	Filtarska pločica je prljava	• Zamijenite filtarsku pločicu	133
	Začepljeno crijevo ili mlaznica (npr. komadići drva, ostaci tkanina)	• Uklonite strana tijela	133
	Filtar za grubu prljavštinu je prljav	• Očistite ili zamijenite filtarsku pločicu za grubu prljavštinu	
	Fixomat mlaznica nije ispravno namještena	• Namjestite Fixomat mlaznicu • Namjestite lamelu	

Tehničke informacije

Stroj	vacumat 12		vacumat 22		vacumat 22T		
Nazivni napon	220-240V~	110-120V~	220-240V~	110-120V~	220-240V~	110-120V~	AC
Frekvencija	50 - 60	60	50 - 60	60	50 - 60	60	Hz
Nominalna snaga	1000	850	1000	850	1000	850	W
Mjere (d x š x v)	39x44x55	39x44x55	39x44x65	39x44x65	90x70x98	90x70x98	cm
Dužina mrežnog kabela	10	10	10	10	10	10	m
Težina stroja u pogonskoj pripravnosti najviše	10	10	10,5	10,5	19	19	kg
Volumen spremnika, mokrog / suhog +/- 5%	12 - 18	12 - 18	22 - 28	22 - 28	22 - 28	22 - 28	l

Utvrđene vrijednosti sukladno standardu IEC 60335-2-69							
Razina zvučnog tlaka LpA	73						dB(A)
Faktor nesigurnosti KpA	4						dB(A)
Ukupna vrijednost vibracija	<2,5						m/s ²
Faktor nesigurnosti K	0,25						m/s ²
Zaštita od prskanja vodom	IPX4						
Klasa zaštite	II	I	II	I	II	I	k

Pribor

br.	Artikl
8504480	Komplet za mokro usisavanje Premium sastoji se od sljedećeg: potpuno usisno crijevo dužine 2,2 m, šipka za usisavanje, kutna spojnica, mlaznica za zvjezdaste lamele
8504490	Komplet za mokro usisavanje Standard sastoji se od sljedećeg: potpuno usisno crijevo dužine 2,2 m, šipka za usisavanje, plastična mlaznica sa zvjezdastim lamelama
8504500	Komplet za suho usisavanje za stroj vac 12 sastoji se od sljedećeg: univerzalna mlaznica za prašinu dužine 30 cm (narančasta), filtarska košara, filter tkanina, papirnata vrećica dvostrukog filtra (pakiranje od 10 komada)
8504930	Komplet za suho usisavanje za stroj vac 22/22T sastoji se od sljedećeg: univerzalna mlaznica za prašinu dužine 30 cm (narančasta), filtarska košara, filter tkanina, papirnata vrećica dvostrukog filtra (pakiranje od 10 komada)
8504530	Dodatni pribor

Transport



Upozorenje:

Transportirajte stroj u uspravnom položaju.



Upozorenje:

Pazite na to da stroj u transportnom vozilu bude čvrsto svezan i osiguran.

Zbrinjavanje



Upozorenje:

Stroj i opremu, nakon što ih izdvojite, treba stručno zbrinuti u skladu s nacionalnim propisima. Diverseyev servisni partner Vam u tome može pomoći.

Pregled

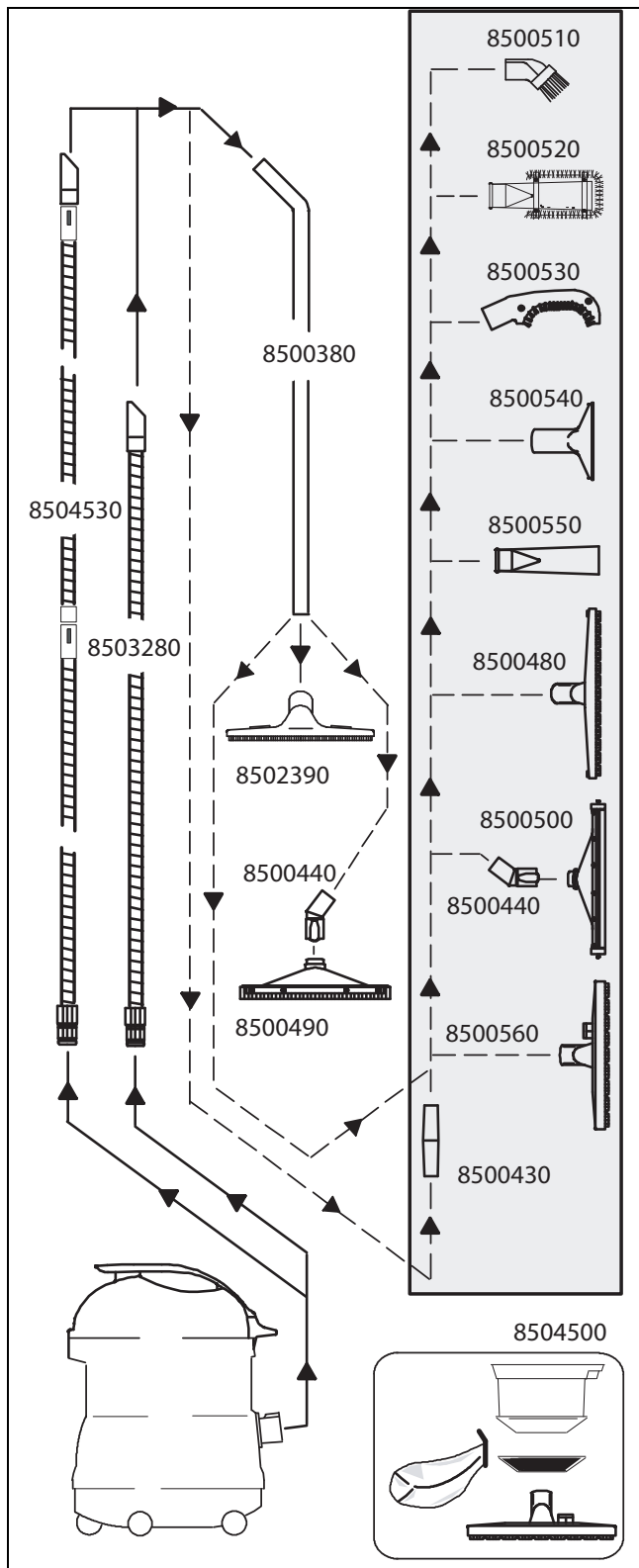

Fordítása az eredeti Használati útmutató

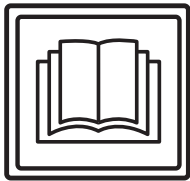

VIGYÁZAT!

Az első használatba vétel előtt feltétlenül olvassa el a használati útmutatót és a biztonságtechnikai tudnivalókat.

A használati útmutatót gondosan őrizze meg, és tartsa elérhető helyen, hogy bármikor elő tudja venni.

Jelmagyarázat



Vigyázat:

Ez a szimbólum fontos információkra utal. Az utasítások be nem tartása miatt személyek kerülhetnek veszélybe, és/vagy jelentős anyagi kár keletkezhet!



Figyelem:

Ez a szimbólum fontos információkra utal. Az utasítások be nem tartása üzemzavarokat és anyagi károkat okozhat!



Megjegyzés:

A szimbólum fontos információkra hívja fel a figyelmet a termék hatékony használatával kapcsolatban. Az utasítások be nem tartása üzemzavarokat okozhat!

Olyan műveletekre vonatkozó utasításokat tartalmaz, amelyeket egymás után kell elvégeznie.

Tartalomjegyzék

Biztonsági utasítások	141
Tisztítószer	143
Kibővített dokumentumok	143
Szerkezeti áttekintés	144
Üzembe helyezés előtt	145
A munka megkezdése	146
Teendők a munka befejezésekor	146
A működtetés vége	148
Szerviz, karbantartás és ápolás	148
Üzemzavarok	149
Technikai adatok	149
Tartozékok	150
Szállítás	150
Ártalmatlanítás	150
Áttekintés	151

Rendeltetésszerű használat

A gépek kisipari használatra készültek (pl. hotelokban, iskolákban, kórházakban, gyárakban, bevásárlóközpontokban, sportszarnokokban, irodákban és hasonlóknál).

Az ebben a használati útmutatóban foglaltak szigorú betartása mellett az egyes típusokra a(z) 145. oldalon megadott alkalmazási módszerek vonatkoznak.

Ezeket a gépeket kizárólag beltéri használatra tervezték.



Figyelem:

Ezzel a géppel parketta és laminált padlók nedvestisztítása saját felelősségre végezhető.



Vigyázat:

Ha a Diversey által nem engedélyezett módosításokat hajt végre a gépen, akkor az a biztonsági jelzés és a CE-megfelelőség megszűnését vonja maga után. A nem rendeltetésszerű használat személyi sérülést, valamint a gép és a munkakörnyezet károsodását okozhatja. Az ilyen esetekben érvényét veszti a garancia és az esetleges szavatossági igények.

Biztonsági utasítások

A TASKI gépek felépítésükben és szerkezetükben megfelelnek az EK-irányelvek vonatkozó alapvető biztonsági és egészségügyi követelményeinek, így CE-jelöléssel vannak ellátva.



Vigyázat:

A gépet csak olyan személyek használhatják, akiket kellően betanítottak annak használatára, vagy akik igazolták, hogy képesek a gépet kezelni, és kifejezetten őket bízták meg a használattal.



Vigyázat:

A gépet nem használhatják korlátozott fizikai, érzékelési és mentális képességű személyek, sem pedig gyerekek, továbbá olyan személyek, akik nem rendelkeznek ehhez megfelelő tapasztalattal és tudással.

Ügyeljen arra, hogy a gyermekek ne játszanak a géppel.



Vigyázat:

A gépet nem szabad olyan helyiségekben használni, amelyekben robbanásveszélyes és gyúlékony anyagokat (pl. benzint, oldószert, fűtőolajat, porokat stb.) tárolnak vagy dolgoznak fel.

Az elektromos vagy mechanikus komponensek begyűjthetik ezeket az anyagokat.

**Vigyázat:**

A gépet nem szabad mérgező, egészségre káros, maró hatású vagy ingerlő anyagok (pl. veszélyes por stb.) felszívására használni. A szűrőrendszer az ilyen típusú anyagokat nem szűri ki kellőképpen.

A felhasználó vagy harmadik személyek egészségének lehetséges károsodása nem kizárható.

**Vigyázat:**

Ügyeljen a helyi adottságokra, valamint harmadik személyekre és gyermekekre! Különösen a nem belátható helyek közelében, mint pl. ajtók vagy kanyarok előtt, csökkenteni kell a sebességet.

**Vigyázat:**

Ezzel a géppel nem szabad személyeket és tárgyakat szállítani.

**Vigyázat:**

Amennyiben hibás működés, defekt lép fel, valamint ütközés vagy leesés után a gépet az újbóli üzembe helyezés előtt egy feljogosított szakembernek kell ellenőriznie. Ugyanez érvényes, ha a gépet a szabadban hagyták, vízbe merült, ill. nedvességnek volt kitéve.

**Vigyázat:**

Amennyiben a biztonsággal kapcsolatos alkatrészek megsérülnek (pl. kefefedél, hálózati kábel vagy olyan burkolatok, amelyek az áramot vezető részekhez engednek hozzáférést), akkor a gép üzemeltetését azonnal meg kell szakítani!

**Vigyázat:**

A gépet nem szabad lejtős területen leállítani, leparkolni vagy tárolni.

**Vigyázat:**

A gépen végzett bármilyen munka során a gépet ki kell kapcsolni.

**Vigyázat:**

Rendszeresen ellenőrizze, hogy a hálózati kábel nem látható-e valamilyen sérülésre vagy öregedésre utaló jel; ha a gép nincs kifogástalan állapotban, akkor ne helyezze üzembe, hanem javíttassa meg egy arra feljogosított szakemberrel.

**Figyelem:**

Óvja a gépet az illetéktelen használatától. Ezért mielőtt a gépet magára hagyná, helyezze el egy zárt helyiségben.

**Figyelem:**

A gépet csak száraz, porszegény környezetben, +10 és +35 fok közötti hőmérsékleten szabad működtetni és tárolni.

**Figyelem:**

A gép mechanikus vagy elektromos alkatrészein csak olyan feljogosított szakemberek végezhetnek javítási munkákat, akik minden releváns biztonsági előírást ismernek.

**Figyelem:**

Kizárólag olyan szerszámokat (kefék, le-
húzó és hasonló) szabad használni, amelyek ebben a használati útmutatóban a tartozékok alatt fel vannak sorolva, vagy amelyeket a TASKI tanácsadója javasolt. Más szerszámok hátrányosan befolyásolhatják a gép biztonságát és működését.

**Figyelem:**

A nemzeti személyvédelmi és balesetvédelmi előírásokat, valamint a gyártó tisztítószerek használatára vonatkozó utasításait konzekvensen figyelembe kell venni.

**Figyelem:**

Tilos a hálózati csatlakozót nedves kézzel csatlakoztatni és kihúzni.

**Figyelem:**

Ellenőrizze, hogy a típustáblán megadott névleges feszültség megegyezik-e az Ön felhasználási helyén lévő hálózati feszültséggel!

**Figyelem:**

Ügyeljen arra, hogy a hálózati kábel ne sérüljön meg összenyomás, rángatás, illetve forróság, olaj és éles peremek hatására!

**Figyelem:**

Azonnal kapcsolja ki a szívógységet, ha a gépből hab vagy folyadék távozik!

**Figyelem:**

A TASKI gépeket úgy tervezték, hogy a tudomány jelenlegi állása szerint a fellépő zajkibocsátás és vibráció egészségkárosító hatása kizárható.

Lásd a Technikai adatokat a 149. oldalon.

Tisztítószer



Megjegyzés:

A TASKI gépeket úgy tervezték, hogy a TASKI tisztítószerekkel optimális tisztítási eredményt érnek el.

Más tisztítószer használata üzemzavarokat és károkat okozhat a gépben vagy a munkakörnyezetben.

Ezért javasoljuk, hogy kizárólag a TASKI tisztítószereit használja.

A nem megfelelő tisztítószer által okozott üzemzavarokra a garancia nem vonatkozik.

További információkért kérjük, forduljon a TASKI szakszervizéhez.

Kibővített dokumentumok



Megjegyzés:

A géphez tartozó kapcsolási rajzot a pótkatrész-listában találja.

További információkért lépjen kapcsolatba az ügyfélszolgálattal.

Szerkezeti áttekintés

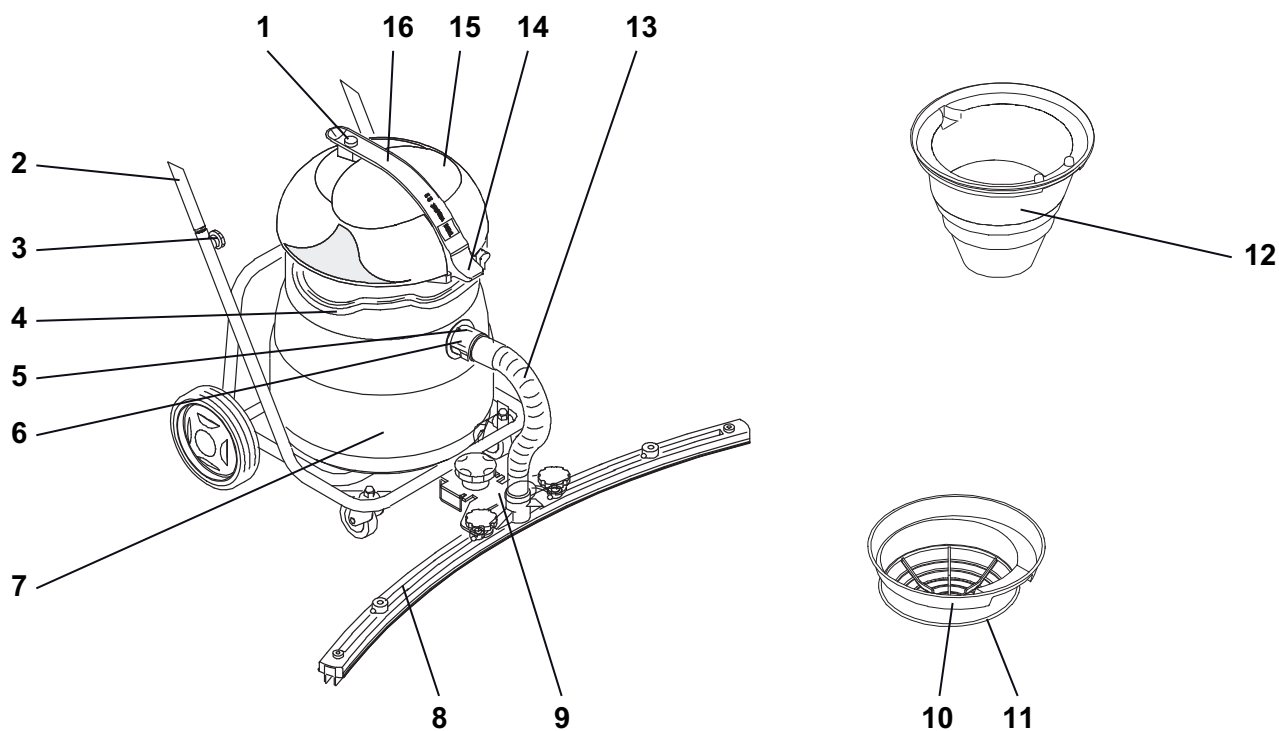

- 1 Be- és kikapcsológomb
- 2 Billenőkocsi tolófogantyúval
- 3 Csillagfejű csavarok (a tolófogantyú rögzítéséhez)
- 4 Fogantyú
- 5 Kireteszelés Szívótömlő
- 6 Szívócsonk
- 7 Tartály
- 8 Vízfelszívó gumi
- 9 Fixomat fúvóka tartója
- 10 Szűrőkosár
- 11 Szűrőkendő
- 12 Úszóbetét
- 13 Fixomat fúvóka szívótömlője
- 14 Bepattintható nyél
- 15 Vákuumfedél
- 16 Hordfogantyú

Üzembe helyezés előtt

Nedves szívás 12/22/22T egységgel

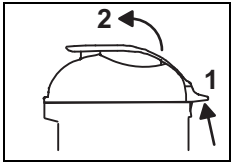

- Húzza felfelé a bepattintható nyelet [1], és emelje le a vákuumfedelet.

Ellenőrizze, hogy az úszóbetét be van-e szerelve. Ha nem:

- Vegye ki a száraz szívás betétjét és a dupla szűrős papír porzsákot.
- Távolítson el minden maradék szennyeződést a tartályból.
- Helyezze be az úszóbetétet.

A nyílnek a szívócsont felé kell mutatnia.

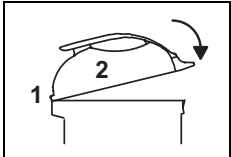

- Helyezze a vákuumfedél bütykét az erre szolgáló vezetőhoronyba, és nyomja lefelé a bepattintható nyelet, amíg jól hallhatóan be nem kattann.

- Állítsa össze a nedves szívás készletét.
- Helyezze a szívócsövet a szívócsontra.

Kiegészítés a vacumat 22T készülékkel történő nedves szíváshoz

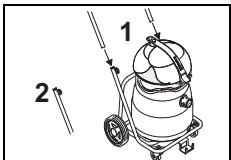

- Helyezze be a tolófogantyút a billenőkocsi csővégebe, és húzza meg a csillagfejű csavarokat.

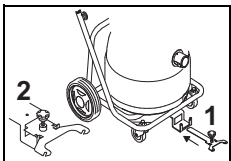

- Tolja be a fixomat fúvóka tartóját az erre a célra szolgáló nyílásba, és patintsa be.

A fixomat fúvóka parkoló pozícióban van.

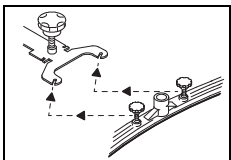

- Oldja ki a vízfelszívó gumin lévő rögzítőcsavarokat, szerelje fel a vízfelszívó gumit és csavarja fel újra a csavarokat.

Az alátétárcsának a vízfelszívó gumi felfüggesztése felett kell lennie.

- Helyezze a szívótömlőt a csatlakozócsontokra és a szívócsontokra.

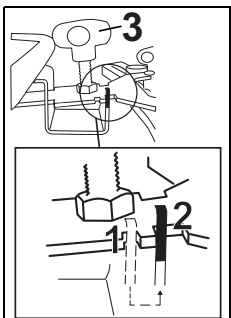

- Emelje fel és tolja a fixomat fúvóka tartóját a tartály felé ütközésig, és süllyessze le a fixomat fúvókát. Állítsa be a csavarral [3] a fúvókát a padlóhoz.

A fixomat fúvóka munkavégzési pozícióban van.

Száraz szívás



Figyelem:

A gépet sosem szabad dupla szűrős papírporszák nélkül használni.



Figyelem:

A gépet sosem szabad szűrőkendő nélkül használni.

Megjegyzés:



A fixomat fúvóka nem alkalmas száraz szívásra.

Megjegyzés:



A száraz szívás kellékei a használati útmutató 150. oldalán található.

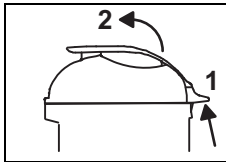

- Húzza felfelé a bepattintható nyelet [1], és emelje le a vákuumfedelet.

- vegye ki a nedves szíváshoz szolgáló betétet.
- Távolítson el minden maradék szennyeződést a tartályból.
- Öblítse át vízzel a tartályt, és várja meg, míg megszárad.

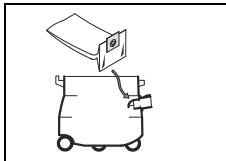

- Húzza rá a dupla szűrős papír porzsákot a szívócsontokra.

A dupla szűrős papír porzsáknak a szívócsontok bütyke mögött kell lennie.

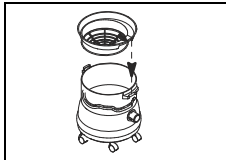

- Helyezze be a szűrőkosarat.

A nyílnek a szívócsont felé kell mutatnia.

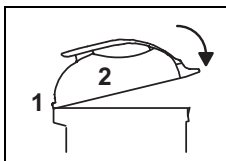

- Helyezze a vákuumfedél bütykét az erre szolgáló vezetőhoronyba, és nyomja lefelé a bepattintható nyelet, amíg jól hallhatóan be nem kattann.

- Állítsa össze a száraz szívás készletét.
- Ezután helyezze a szívótömlőt a szívócsontokra.

Alkalmazási módszer

Gép	vacumat 12/22/22T
Nedves tisztítás	igen
Száraz tisztítás	igen
Parketta és laminált padló tisztítása	nem

A munka megkezdése

Száraz és vizes szívás



Figyelem:

Ne használja a készüléket fémtárgyak, csavarok stb. felszívására, mert azzal károkat okozhat benne!

- Dugja be a csatlakozót a hálózati aljzatba, és kapcsolja be a be-/kikapcsolóval.



Figyelem:

Nedves szívás esetén a névleges térfogat elérésekor az úszó megszakítja a szívólevegő-ellátást.

Ezzel megszűnik a folyadék felvétele, és a porszívót ki kell kapcsolni és ki kell üríteni.

Megjegyzés:



Ha a vacumat 22T készülékkel való szívás után maradékok maradnak vissza, a függőleges állítócsavarral módosítani tudja a fixomat fúvóka magasságát.

Teendők a munka befejezésekor

Nedves szívás

Nedves szívás vacumat 12/22 készülékkel

A felszívott szennyvíz hulladékkezelését az országos előírásoknak megfelelően kell végezni.

- Nyomja meg a kart, és húzza le a szívócsövet a szívócsonkról.

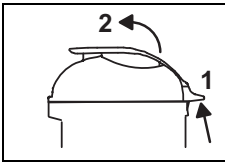

- Húzza felfelé a bepattintható nyelet [1], és emelje le a vákuumfedelelet.

- Vegye ki az úszóbetétet, és mossa ki folyóvízben.



Megjegyzés:

Az úszóbetét minden használat után karbantartást igényel (146 oldal).

Nedves szívás 22T egységgel

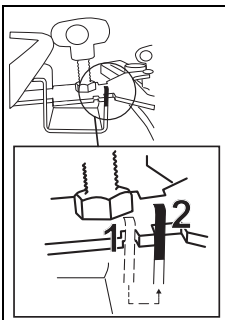

- Emelje fel és tolja a fixomat fúvóka tartóját a következő nyílásig, és süllyessze le a fixomat fúvókát.

A fixomat fúvóka parkoló pozícióban van.

- Nyomja meg a kart, és húzza le a szívótömlőt a szívócsonkról és a fixomat fúvókáról.
- Oldja ki a vízfelszívó gumin lévő rögzítőcsavarokat.
- Szerelje le a vízfelszívó gumit, és húzza meg a csavarokat.
- Folyó víz alatt egy kefével tisztítsa meg a fixomat fúvókát.

Billentés

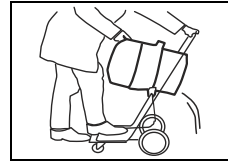

- Fogja meg a kocsit, és döntse meg a tartályt az ürítéshez.

Hordfunkció

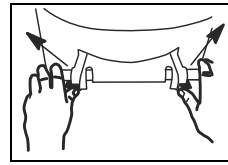

- Tolja kifelé a két kikapcsolókart.
- Ürítse ki a tartályt.

- Öblítse ki a tartályt.

Száraz szívás

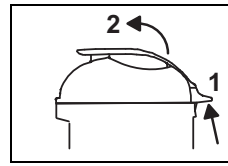

- Húzza felfelé a bepattintható nyelet [1], és emelje a vákuum fedelelet.

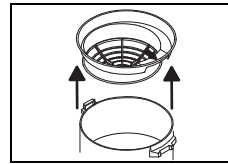

- Vegye ki a szűrőkosarat, ellenőrizze, hogy a szűrőkendő szennyezett-e, szükség esetén pedig tisztítsa meg.



Megjegyzés:

A felszívott szennyeződés hulladékkezelését az országos előírásoknak megfelelően kell végezni.



Figyelem:

A gépet csak működőképes szűrőkendővel szabad üzemeltetni!

Az elhasználadott vagy hibás szűrőkendőt cserélje ki.

Úszóbetét tisztítása

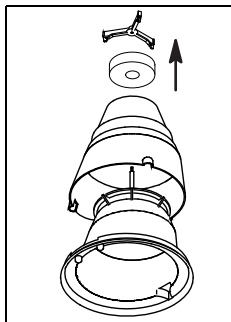

- Fordítsa el a rögzítőt az órajárásával ellenkező irányban, és húzza le a külső házat.

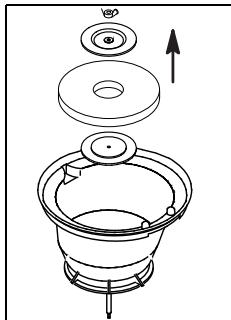

- Fordítsa el a szűrőbetétet, és oldja ki a szárnyas anyát.
Most már ki tudja venni a műanyag tartót és a habszűrőt.

- Tisztítsa meg minden részt alaposan folyóvízzel.
Behelyezés előtt várja meg, amíg az alkatrész teljesen megszárad.

- Ellenőrizze, hogy az úszón nincsenek-e sérülések.
- Állítsa összes ismét az úszóbetétet, és húzza meg a szárnyas anyát.

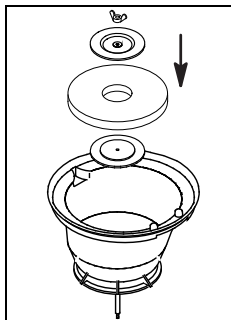

- Állítsa összes ismét az úszóbetétet, és húzza meg a szárnyas anyát.

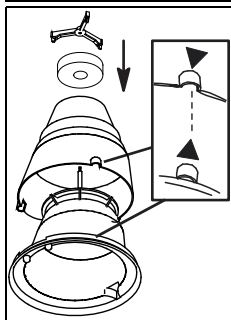

- Rakja össze ezt a két házat.
Vegye figyelembe a jelet (nyíl).

- Forgassa el a rögzítőt az óramutató járásának irányában.
- Ellenőrizze, hogy

Ha a szívóteljesítmény nem megfelelő

Cserélje ki a porzsákat, és végezze el az alábbi módon a szűrő karbantartását:

Megjegyzés:



A dupla szűrős papír porzsákat a szakszerűen, a nemzeti előírásoknak megfelelő módon kell ártalmatlanítani.

Megjegyzés:



A dupla szűrős papír porzsák eltávolítása előtt várjon egy kicsit, amíg a por leülepedik.

- Vegye ki a dupla szűrős papírporzákat a szívócsonkról, és tegye a hulladékba.

- Húzza rá a dupla szűrős papír porzsákat a szívócsonkra.
A dupla szűrős papír porzsáknak a szívócsonk bütyke mögött kell lennie.

Enyhén szennyezett szűrőkendő

- Porszívózza ki a szűrőkendőt egy másik porszívóval.

Erősen szennyezett szűrőkendő

- Mossa ki a szűrőkendőt mosógépben (max. 30° C/86° F).
- Szerelje fel a nedves szűrőkendőt a kiegészítő kosárra, és várja meg, amíg megszárad a levegőn.



Figyelem:

A gépet csak száraz és működőképes szűrőkendővel szabad üzemeltetni!

- Helyezze be a szűrőkosarat.

A nyíl a szívócsonk felé kell mutatnia.

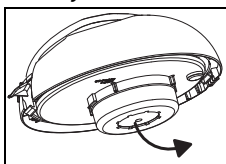

- Fordítsa el a vákuum fedelet, és cserélje ki a szűrőlemezt egy újra.

A szűrőlemez kék oldalának láthatónak kell lennie.



Figyelem:

A gépet csak a TASKI által ajánlott szűrőkendővel szabad üzemeltetni!

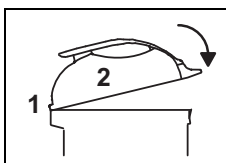

- Helyezze a vákuumfedél bütykét az erre szolgáló vezetőhoronyba, és nyomja lefelé a bepattintható nyelet, amíg jól hallhatóan be nem kattann.

A működtetés vége

- Kapcsolja ki a gépet a be-/kikapcsolóval, és húzza ki a csatlakozódugót a konnektorból.

A gép tisztítása



Figyelem:

A gépet soha ne tisztítsa magas nyomású tisztítóval vagy vízsugárral.

A gépbe kerülő víz a mechanikus és elektromos alkatrészeket jelentősen megrongálhatja.

- Törölje le a gépet egy nedves ruhával.

A gép tárolása / parkolása (üzemen kívül)

- Tekercselje fel lazán a hálózati kábelt.



Megjegyzés:

A gépet soha ne tárolja nedves állapotban. Az összeszerelés előtt várja meg, amíg megszárad.

Ezáltal meg lehet akadályozni a penészgomba megtelepedését és a kellemetlen szagok kialakulását.

Szerviz, karbantartás és ápolás

A kifogástalan üzem és a hosszú élettartam feltétele a gép karbantartása.



Figyelem:

Csak eredeti TASKI alkatrészeket szabad használni, különben érvényét veszti minden garancia és jótállás.

Jelmagyarázat:

- ◇ = minden tisztítás végén, ◇◇ = hetente,
- ◇◇◇ = havonta, ⊗ = szervizlámpa

Tevékenység	◇	◇◇	◇◇◇	⊗	Oldal
Szerszám tisztítása	•				
A dupla szűrős papír porzsák ellenőrzése és cseréje	•				
A szűrőlemez ellenőrzése és cseréje		•			
Szűrőkendő tisztítása/cseréje	•				
Túltöltésvédelem, tartály/úszó tisztítása. (Ellenőrizze, hogy az úszó könnyen mozgatható-e felfelé/lefelé üzemi helyzetben.)	•				
Gép tisztítása nedves ronggyal	•				

Karbantartási időközök

A TASKI gépek olyan kiváló minőségű gépek, amelyeknek biztonságát a gyárban ellenőr ellenőrizte. Az elektromos és mechanikus alkatrészek hosszabb használati idő után kopásnak és elöregedésnek vannak kitéve.

- Az üzembiztonság és az üzemképesség megőrzéséhez 500 munkaóra elteltével vagy legalább évente egyszer átvizsgálást kell végezni.



Megjegyzés:

Rendkívüli igénybevétel és/vagy nem elegendő karbantartás esetén rövidebb intervallumok szükségesek.

Ügyfélszolgálat

Ha egy üzemzavar vagy megrendelés kapcsán felveszi velünk a kapcsolatot, akkor adja meg a típusmegjelölést és a gép számát.

Ezeket az adatokat a gép típustábláján találja. A használati útmutató végén találja az Önhöz legközelebbi TASKI szerviz partner címét.

Üzemzavarok

Üzemzavar	Lehetséges ok	Üzemzavar megszüntetése	Oldal
A gép nem működik, nem lehet bekapcsolni	A gép ki van kapcsolva	• Kapcsolja be a be-/kikapcsolót	144
	A hálózati dugasz nincs bedugva	• Csatlakoztassa a hálózati dugaszt a hálózati aljzatba	144
	A hálózati kábel hibás	• Cserélje ki a hálózati kábelt	
	A be-/kikapcsoló hibás	• Lépjen kapcsolatba a szervizpartnerrel	
	A motor nem forog	• Lépjen kapcsolatba a szervizpartnerrel	
A gépből hab vagy folyadék szivárog	Az úszó nem működőképes	• Kapcsolja ki a be-/kikapcsolót • Ellenőrizze az úszó működőképességét. • Hárítsa el a hiba okát	144
A padló nedves marad A gép nem szívja fel a szennyezett vizet	A tartály megtelt	• Ürítse ki a tartályt	144
	A fixomat fúvóka nincs megfelelően beállítva	• Állítsa be a fixomat fúvókát • Állítsa be a pengét	144
Gyenge szívóerő	A tartály megtelt	• Ürítse ki a tartályt	144
	Szűrőkendő elszennyeződött	• Tisztítsa meg vagy cserélje ki a szűrőkendőt	144
	Elszennyeződött a szűrőlemez	• Cserélje ki a szűrőlemezt	144
	A tömlő vagy a porszívófej eldugult (pl. fadarabkák, anyagmaradékok)	• Távolítsa el az idegen testet	144
	A durvaszűrő elszennyeződött	• Tisztítsa meg vagy cserélje ki a durvaszűrőt	
	A fixomat fúvóka nincs megfelelően beállítva	• Állítsa be a fixomat fúvókát • Állítsa be a pengét	

HU

Technikai adatok

Gép	vacumat 12		vacumat 22		vacumat 22T		
Névleges feszültség	220–240 V~	110-120V~	220–240 V~	110-120V~	220–240 V~	110-120V~	AC
Frekvencia	50-60	60	50-60	60	50-60	60	Hz
Névleges teljesítmény	1000	850	1000	850	1000	850	W
Méreték (ho x szé x ma)	39x44x55	39x44x55	39x44x65	39x44x65	90x70x98	90x70x98	cm
Hálózati kábel hossza	10	10	10	10	10	10	m
Gép max. súlya üzemkész állapotban	10	10	10.5	10.5	19	19	kg
Tartálytérfogat nedves/ száraz állapotban +/- 5%	12 / 18	12 / 18	22 / 28	22 / 28	22 / 28	22 / 28	l

Az IEC 60335-2-69 alapján meghatározott értékek							
Hangnyomásszint LpA	73						dB(A)
Bizonytalanság KpA	4						dB(A)
Vibráció teljes értéke	<2,5						m/s ²
Bizonytalanság K	0,25						m/s ²
Fröccsenő víz elleni védelem	IPX4						
Érintésvédelmi osztály	II	I	II	I	II	I	k

Tartozékok

Sz.	Cikk
8504480	Prémium nedves szívó készlet, amely az alábbiakból áll: 2,2 m hosszú komplett szívótömlő, szívócső, derékszög-csatlakozó, fúvóka merev lamellákhoz
8504490	Standard nedves szívó készlet, amely az alábbiakból áll: 2,2 m hosszú komplett szívótömlő, szívócső, műanyag fúvóka merev lamellákkal
8504500	A vac 12 száraz szíváshoz való készlete az alábbiakat tartalmazza: 30 cm hosszú univerzális porszívó fej (narancssárga), szűrőkosár, szűrőkendő, dupla szűrős papírporszák (10 darabos csomagolás)
8504930	A vac 22/22T száraz szíváshoz való készlete az alábbiakat tartalmazza: 30 cm hosszú univerzális porszívó fej (narancssárga), szűrőkosár, szűrőkendő, dupla szűrős papír porszák (10 darabos csomagolás)
8504530	Kiegészítő tartozékok

Szállítás



Megjegyzés:

A gépet állva szállítsa.



Megjegyzés:

Ügyeljen arra, hogy a gép a szállítójárműben szorosan le legyen szíjazva, és rögzítve legyen.

Ártalmatlanítás



Megjegyzés:

A gépet és tartozékait leselejtezés után szakszerűen, a nemzeti előírásoknak megfelelően kell ártalmatlanítani. A Diversey szakszervize segíti Önt ebben.

Áttekintés

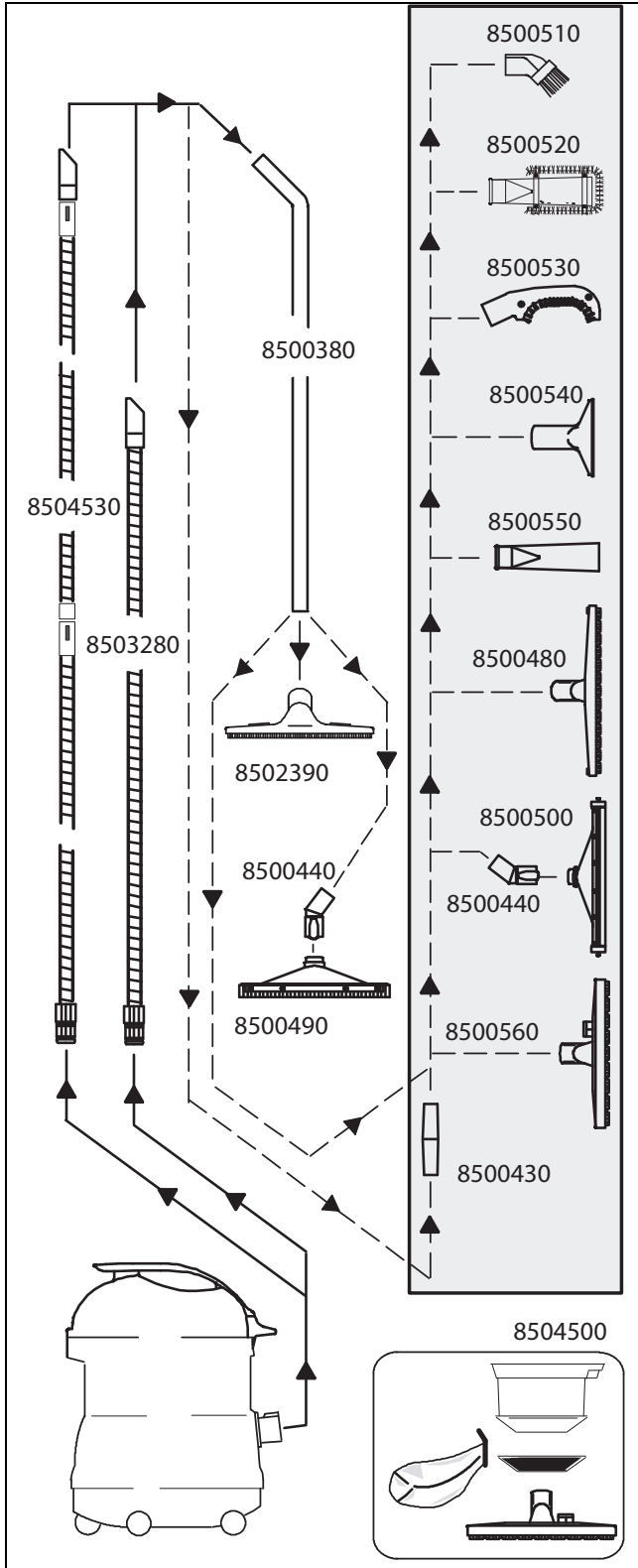

HU

Traduzione delle Istruzioni d'uso originali

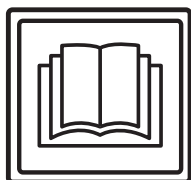

ATTENZIONE!

Leggere attentamente le istruzioni d'uso e di sicurezza prima della prima messa in esercizio.

Conservare il presente manuale con cura e a portata di mano per una rapida consultazione in qualsiasi momento.

Spiegazione dei simboli



Attenzione:

Questo simbolo indica informazioni importanti. Il mancato rispetto di queste note può condurre a pericolo per le persone e/o a gravi danni materiali!



Attenzione:

Questo simbolo indica informazioni importanti. Il mancato rispetto di queste note può portare a malfunzionamenti e danni materiali!



Nota:

Questo simbolo indica informazioni importanti relative all'uso efficiente del prodotto. Il mancato rispetto di queste note può portare a malfunzionamenti!

- Contiene le note relative ai passaggi che devono essere eseguiti in sequenza.

Indice

Istruzioni di sicurezza	152
Prodotti per la pulizia	154
Ulteriori documenti	154
Struttura	155
Prima della messa in servizio	156
Inizio lavoro	157
Operazioni conclusive	157
Fine operazioni	159
Assistenza, cura e manutenzione	159
Guasti	160
Dati tecnici	160
Accessori	161
Trasporto	161
Smaltimento	161
Panoramica	162

Destinazione d'uso

Le macchine sono destinate ad uso commerciale (ad esempio in hotel, scuole, ospedali, fabbriche, centri commerciali, uffici, ecc.)

Sotto stretta osservanza di queste istruzioni d'uso valgono per i singoli tipi le tecniche di utilizzo indicate in questa pagina 156.

Queste macchine sono progettate esclusivamente per l'uso interno.



Attenzione:

La pulizia a umido di parquet e pavimenti in laminato con questa macchina è a proprio rischio e pericolo.



Attenzione:

Le modifiche alla macchina non autorizzate da Diversey portano all'invalidazione dei segnali di sicurezza e della conformità CE. Un impiego della macchina contrario al suo corretto utilizzo potrebbe comportare danni alle persone, alla macchina e all'ambiente di lavoro. In tali casi decadono normalmente tutti gli eventuali diritti di garanzia e di assicurazione.

Istruzioni di sicurezza

Le macchine TASKI sono conformi, per progettazione e costruzione, ai requisiti rilevanti essenziali di sicurezza e di salute delle direttive CE e recano pertanto la marcatura CE.



Attenzione:

La macchina deve essere utilizzata solo da persone che siano adeguatamente formate a tale scopo o abbiano dimostrato la loro capacità di operare e siano espressamente autorizzate a usare la macchina.



Attenzione:

La macchina non deve essere utilizzata da persone con capacità fisiche, sensoriali o mentali ridotte, inclusi bambini, o che manchino di esperienza o conoscenza della macchina stessa.

I bambini devono essere sorvegliati per assicurarsi che non giochino con la macchina.



Attenzione:

La macchina non può essere utilizzata in ambienti in cui sono immagazzinati o trattati materiali potenzialmente esplosivi e infiammabili (ad esempio benzina, solventi, olio, polvere, ecc.).

I componenti elettrici o meccanici possono provocare l'ignizione di queste sostanze.

**Attenzione:**

La macchina non va utilizzata per l'aspirazione di sostanze tossiche, nocive, corrosive o irritanti (ad esempio, polveri nocive, ecc.). Il sistema di filtraggio non è in grado di filtrare sostanze di questo tipo in maniera sufficiente.

Non si possono escludere possibili danni per la salute degli utenti e dei terzi.

**Attenzione:**

Prestare attenzione alle condizioni locali, ai terzi e ai bambini. In particolare, è necessario rallentare nei pressi di angoli ciechi, come ad es. prima di porte o curve.

**Attenzione:**

Non è consentito trasportare altre persone e oggetti con questa macchina.

**Attenzione:**

In caso di malfunzionamento, difetto, collisione o una caduta, la macchina deve essere controllata da personale autorizzato prima di riprenderne l'uso. Lo stesso vale se la macchina viene lasciata aperta, immersa in acqua o esposta all'umidità.

**Attenzione:**

In caso di danni alle parti di sicurezza, come la copertura spazzole, il cavo di alimentazione principale o i coperchi che consentono l'accesso alle parti in tensione, la macchina deve essere spenta immediatamente!

**Attenzione:**

La macchina non deve sostare, né essere parcheggiata o immagazzinata in pendenza.

**Attenzione:**

Quando si lavora sulla macchina, quest'ultima deve essere spenta.

**Attenzione:**

Controllare regolarmente il cavo di alimentazione per eventuali difetti o l'tagli e non mantenere il motore in funzione se non è in perfette condizioni, ma eseguire le opportune riparazioni da un elettricista autorizzato!

**Attenzione:**

La macchina deve essere protetta contro l'uso non autorizzato. Custodire la macchina in un ambiente chiuso prima di allontanarsi dalla stessa.

**Attenzione:**

La macchina può essere usata e immagazzinata solo in un ambiente asciutto, privo di polvere e a temperature comprese fra +10 e +35 °C.

**Attenzione:**

Le riparazioni di parti meccaniche o elettriche della macchina devono essere eseguite esclusivamente da personale autorizzato che conosca tutte le norme di sicurezza.

**Attenzione:**

Devono essere utilizzati solo gli accessori (spazzole, pad, ecc.) definiti nelle presenti istruzioni d'uso come "Accessori" o consigliati da un consulente TASKI. Altri accessori possono pregiudicare la sicurezza e le funzioni della macchina.

**Attenzione:**

Le norme nazionali per la tutela delle persone e la prevenzione degli infortuni, nonché le istruzioni per l'uso dei produttori di detergenti, devono essere rigorosamente rispettate.

**Attenzione:**

È vietato collegare o scollegare il connettore con mani bagnate!

**Attenzione:**

Verificare se la tensione nominale indicata sulla targhetta modello corrisponda alla tensione di rete!

**Attenzione:**

Fare attenzione che il cavo di rete non si danneggi perché schiacciato, strappato, o a causa di calore, olio o spigoli appuntiti!

**Attenzione:**

Spegnere immediatamente il gruppo aspiratore se dalla macchina fuoriesce schiuma o liquido!

**Attenzione:**

Le macchine e gli apparecchi TASKI sono progettati in modo che, secondo lo stato attuale delle conoscenze, possano essere esclusi rischi per la salute a causa del rumore o delle vibrazioni.

Vedere i dati tecnici a pagina 160.

Prodotti per la pulizia



Nota:

Le macchine TASKI sono progettate in modo da ottenere i migliori risultati di pulizia con i prodotti per la pulizia TASKI.

Altri prodotti per la pulizia possono causare un malfunzionamento o danni alla macchina o all'ambiente di lavoro.

Per questo motivo, si consiglia di utilizzare solo prodotti per la pulizia TASKI.

I guasti che sorgono a causa di prodotti per la pulizia errati non sono coperti dalla garanzia.

Per ulteriori informazioni rivolgersi al proprio partner di assistenza TASKI.

Ulteriori documenti



Nota:

Lo schema elettrico di questa macchina si trova nella lista delle parti di ricambio.

Contattare il servizio clienti per maggiori informazioni.

Struttura

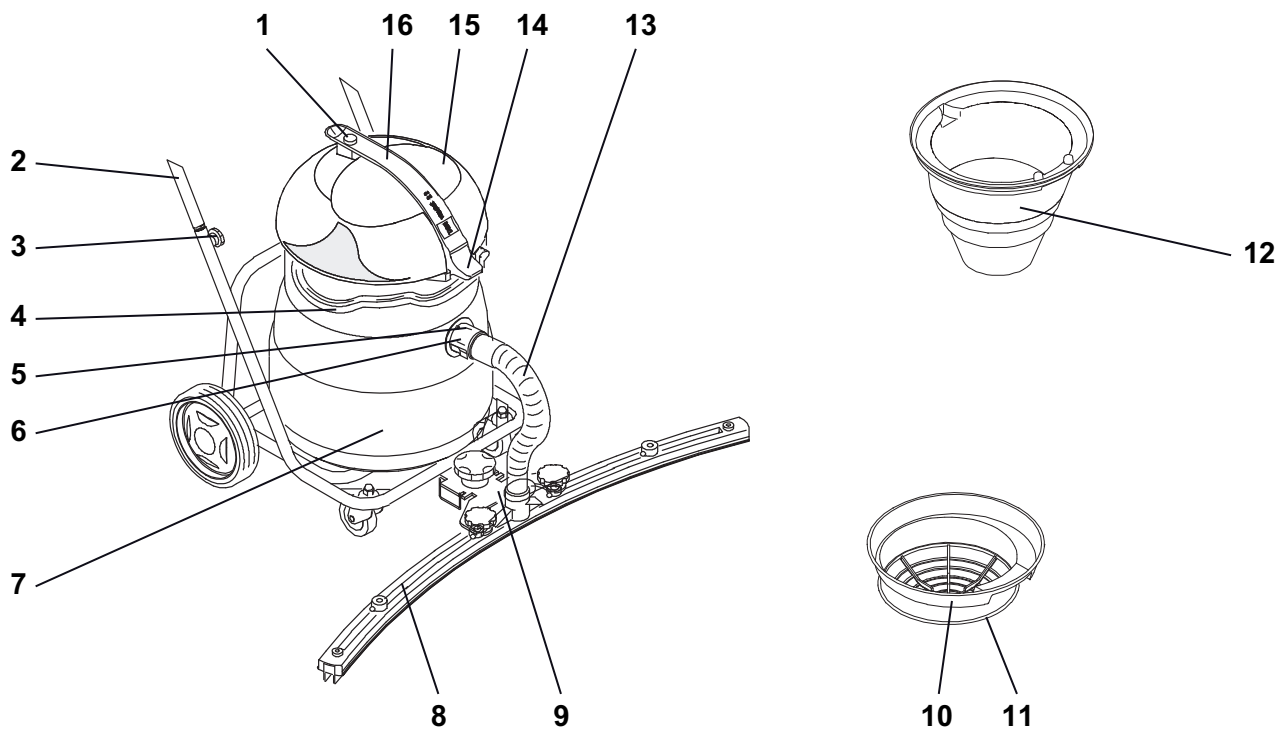

- 1 Interruttore ON/OFF
- 2 Carrello inclinabile con paraurti
- 3 Viti a stella (fissaggio del paraurti)
- 4 Staffa da trasporto
- 5 Sblocco tubo aspirazione
- 6 Presa
- 7 Serbatoio
- 8 Succhiatore
- 9 Supporto per ugello Fixomat
- 10 Cestello filtro in cotone
- 11 Filtro in cotone
- 12 Inserto del galleggiante
- 13 Tubo di aspirazione per ugello Fixomat
- 14 Maniglia a scatto
- 15 Coperchio aspirazione
- 16 Maniglia per il trasporto

Prima della messa in servizio

Aspirazione per bagnato con vacumat 12/22/22T

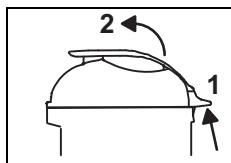

- Tirare la maniglia a scatto verso l'alto [1] e sollevare la parte superiore del coperchio aspirazione.

Verificare se l'insero del galleggiante è montato e in caso contrario:

- estrarre l'insero per l'aspirazione a secco e il sacchetto di carta con filtro doppio.
- rimuovere dal serbatoio eventuali resti di sporcizia.
- Inserire l'insero del galleggiante.

La freccia deve essere nella direzione della presa.

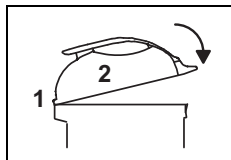

- Portarsi con il lobo della parte superiore del coperchio nella guida predisposta e premere la maniglia a scatto verso il basso, fino a quando si avverte lo scatto.

- Assemblare il set di aspirazione per bagnato.
- Inserire il tubo di aspirazione sulla presa.

Supplemento per l'aspirazione per bagnato con vacumat 22T

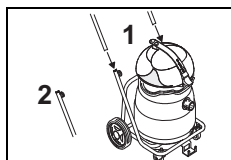

- Inserire il paraurti nell'estremità del tubo dal carrello inclinabile e serrare le viti a stella.

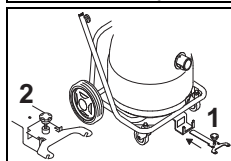

- Spostare il supporto per l'ugello Fixomat nell'apertura prevista e bloccarlo in posizione.

L'ugello Fixomat è nella posizione di parcheggio.

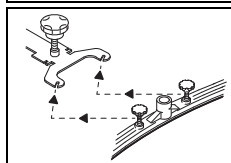

- Allentare le viti di fissaggio sul succhiatore, montare il succhiatore e stringere nuovamente le viti.

La rondella di supporto deve trovarsi sopra il gancio del succhiatore.

- Inserire il tubo di aspirazione sul collo del succhiatore e sulla presa.

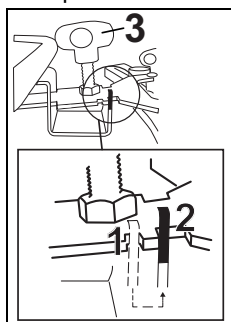

- Sollevare e spostare il supporto per l'ugello Fixomat indietro in direzione del serbatoio fino alla battuta e abbassare l'ugello Fixomat. Posizionare con la vite [3] l'ugello sul pavimento.

L'ugello Fixomat è nella posizione di lavoro.

Aspirazione a secco



Attenzione:

Questa macchina non può essere utilizzata senza il sacco carta doppio filtro dorsale.



Attenzione:

Questa macchina non può essere utilizzata senza il filtro in cotone.

Nota:

L'ugello Fixomat non è adatto per l'aspirazione a secco.



Nota:

L'accessorio per l'aspirazione a secco si trova a pagina 161 di queste istruzioni per l'uso.

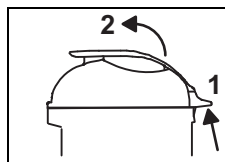

- Tirare la maniglia a scatto verso l'alto [1] e sollevare la parte superiore del coperchio aspirazione.



- estrarre l'insero per l'aspirazione per bagnato.
- rimuovere dal serbatoio eventuali resti di sporcizia.
- risciacquare il serbatoio con acqua e farlo asciugare.

- Estrarre il sacco carta doppio filtro dorsale attraverso la presa.

La flangia di gomma del sacco carta doppio filtro dorsale deve essere dietro al lobo della presa.

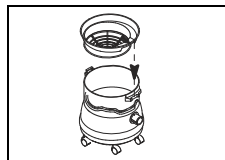

- Inserire il cestello filtro in cotone.

La freccia deve essere nella direzione della presa.

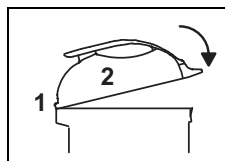

- Portarsi con il lobo della parte superiore del coperchio nella guida predisposta e premere la maniglia a scatto verso il basso, fino a quando si avverte lo scatto.

- Assemblare il set di aspirazione a secco.
- Inserire quindi il tubo di aspirazione sulla presa.

Tecnica di utilizzo

Macchina	vacumat 12/22/22T
Pulizia a umido	sì
Pulizia a secco	sì
Pulizia di parquet e laminati	no

Inizio lavoro

Aspirazione a secco e di acqua



Attenzione:

Non aspirare oggetti come parti metalliche, viti, ecc., poiché potrebbero danneggiare la macchina!

- Collegare la presa con la presa di corrente di rete e attivare l'interruttore on/off.



Attenzione:

Se durante l'aspirazione del bagnato si raggiunge il contenuto nominale, il galleggiante interrompe l'aria aspirante.

Non vengono aspirati più liquidi e l'aspirapolvere deve essere spento e svuotato.

Nota:



Se con l'aspirazione per bagnato con il vacuumat 22T rimangono ancora residui, è possibile modificare la regolazione verticale impugnatura con l'apposita vite di regolazione dell'ugello Fixomat.

Operazioni conclusive

Aspirazione per bagnato

Aspirazione per bagnato con vacuumat 12/22

L'acqua sporca aspirata deve essere smaltita secondo le normative nazionali.

- Premere la leva e tirare via il tubo aspirazione dalla presa.

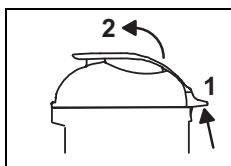

- Tirare la maniglia a scatto verso l'alto [1] e sollevare la parte superiore del coperchio aspirazione.

- Rimuovere l'inserito del galleggiante e lavarlo sotto acqua corrente.

Nota:



Dopo ciascun utilizzo, è necessario eseguire la manutenzione sull'inserito del galleggiante (pagina 157).

Aspirazione per bagnato con vacuumat 22T

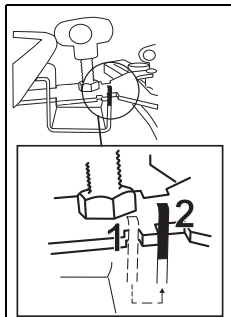

- Sollevare e spostare il supporto per l'ugello Fixomat indietro fino all'apertura successiva e abbassare l'ugello Fixomat.

L'ugello Fixomat è nella posizione di parcheggio.

- Premere la leva e tirare via il tubo aspirazione dalla presa e dall'ugello Fixomat.
- Allentare le viti di fissaggio sul succhiatore.
- Smontare il succhiatore e serrare le viti.
- Pulire l'ugello Fixomat con acqua corrente e l'ausilio di una spazzola.

Funzione di inclinazione



- Tenere il carrello e inclinare il serbatoio per svuotarlo.

Funzione di trasporto

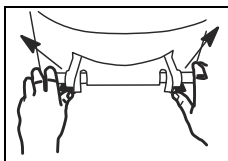

- Spostare le due leve a griglia verso l'esterno.
- Svuotare il serbatoio.

- Sciacquare il serbatoio.

Aspirazione a secco

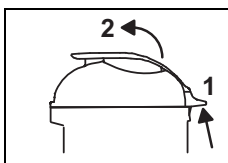

- Tirare la maniglia a scatto verso l'alto [1] e sollevare la parte superiore del coperchio aspirazione.

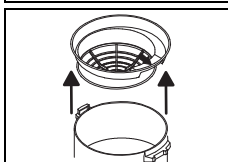

- Estrarre il cestello filtro in cotone, controllare se il filtro in cotone è sporco e pulirlo, se necessario.

Nota:



La sporcizia aspirata deve essere smaltita secondo le normative nazionali.

Attenzione:



La macchina può essere azionata solo con un filtro in cotone funzionante. Sostituire i filtri in cotone molto utilizzati o difettosi.

Pulizia dell'inserto del galleggiante

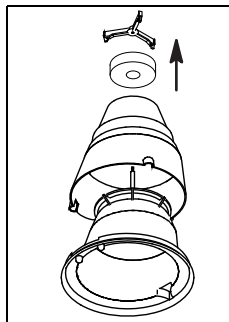

- Girare la chiusura filtro in senso antiorario ed estrarre l'alloggiamento esterno.

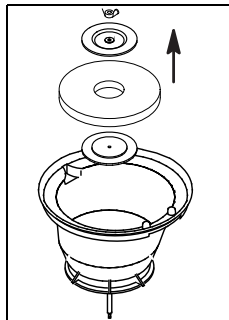

- Girare l'inserto per galleggiante e allentare il galletto.
Ora è possibile estrarre il supporto in plastica e il filtro per la schiuma.

- Pulire a fondo tutte le parti sotto acqua corrente.
Fare asciugare tutte le parti prima di utilizzarle.
- Verificare la presenza di danni sul galleggiante.

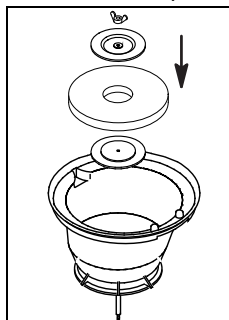

- Inserire l'inserto del galleggiante e serrare il galletto.

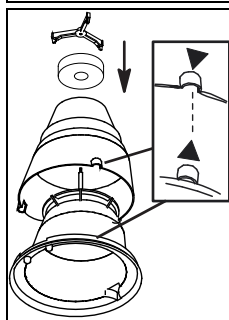

- Assemblare ora queste due coperture.
Attenzione al segno (freccia).

- Girare la chiusura filtro in senso orario.
- Controllare:

- Tirare il sacco carta doppio filtro dorsalino vuoto attraverso la presa.

La flangia in gomma del sacco carta doppio filtro dorsalino deve trovarsi dietro al lobo della presa.

Leggero grado di sporco del filtro in cotone

- Aspirare il filtro in cotone con un altro aspirapolvere.

Forte grado di sporco del filtro in cotone

- Lavare il filtro in cotone in lavatrice (max. 30° C/86° F).
- Montare il filtro in cotone umido sul contenitore accessori e lasciarlo asciugare all'aria.



Attenzione:

La macchina può essere azionata solo con un filtro in cotone asciutto funzionante.

- Inserire il cestello filtro in cotone.

La freccia deve essere nella direzione della presa.

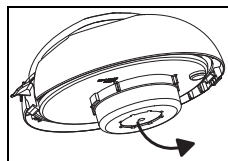

- Girare il coperchio aspirazione e sostituire il filtro motore aspirazione con uno nuovo.

La parte blu del filtro motore aspirazione deve essere visibile.



Attenzione:

La macchina può essere azionata solo con un filtro motore aspirazione consigliato da TASKI.

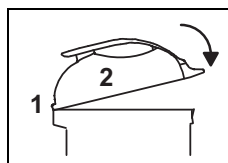

- Portarsi con il lobo della parte superiore del coperchio aspirazione nella guida predisposta e premere la maniglia a scatto verso il basso, fino a quando si avverte lo scatto.

Se la potenza di aspirazione è scarsa

Sostituire il sacco polvere e effettuare la manutenzione sul filtro, come descritto qui di seguito:

Nota:



Il sacco carta doppio filtro dorsalino deve essere smaltito in base alle disposizioni nazionali.

Nota:



Prima di estrarre il sacco carta doppio filtro dorsalino attendere un attimo fino a quando la polvere non si è depositata.

- Estrarre il sacco carta doppio filtro dorsalino serbatoio dalla presa e smaltirlo.

Fine operazioni

- Spegnere la macchina (interruttore on/off) ed estrarre la spina dalla presa di corrente di rete.

Pulizia della macchina



Attenzione:

Non pulire mai la macchina con getti d'acqua o pulitori ad alta pressione.

L'acqua penetrata nella macchina può provocare seri danni alle parti meccaniche o elettriche.

- Pulire la macchina con un panno umido.

Immagazzinamento / parcheggio della macchina (non in funzione)

- Avvolgere il cavo di rete lasco.



Nota:

Non immagazzinare mai la macchina quando è bagnata. Farla asciugare prima di rimontarla.

Questo impedisce la formazione di muffe e cattivi odori.

Assistenza, cura e manutenzione

La manutenzione della macchina è essenziale per il corretto funzionamento ed una lunga durata.



Attenzione:

Possono essere utilizzate solo parti originali TASKI, altrimenti decadono tutte le rivendicazioni di garanzia e responsabilità!

Spiegazione dei simboli:

◇ = Alla fine di ogni pulizia, ◇◇ = ogni settimana, ◇◇◇ = ogni mese, ⊗ = led di servizio

Attività	◇	◇◇	◇◇◇	⊗	Pagina
Pulizia dell'accessorio	•				
Controllare/sostituire il sacco carta doppio filtro dorsale	•				
Controllare/sostituire il filtro motore aspirazione		•			
Pulizia/Sostituzione filtro in cotone	•				
Pulire la protezione troppo-pieno del serbatoio/galleggiante. (Assicurarsi che il galleggiante possa muoversi leggermente in alto/in basso).	•				
Pulire la macchina con un panno umido	•				

Intervalli di manutenzione

Le macchine TASKI sono di alta qualità, sono state testate in fabbrica e dal revisore autorizzato per la vostra sicurezza. I componenti elettrici e meccanici sono soggetti ad usura e obsolescenza dopo un uso prolungato.

- Per mantenere la sicurezza di funzionamento e la disponibilità, se l'indicatore di servizio è acceso (impostazione di fabbrica 500 Orario di lavoro) o almeno una volta all'anno è necessario eseguire una revisione di assistenza.



Nota:

In caso di sollecitazioni straordinarie e/o insufficiente manutenzione sono necessari intervalli più brevi.

Servizio clienti

Se ci contattate a causa di un malfunzionamento o di un ordine, indicate sempre il modello e il numero di serie.

Queste informazioni possono essere trovate sulla targhetta della macchina. Nell'ultima pagina di questo manuale trovate l'indirizzo del più vicino punto di assistenza TASKI.

Guasti

Guasto	Possibile causa	Rimuovere il guasto	Pagina
La macchina non si accende	Macchina spenta	• Attivare l'interruttore on/off	155
	Spina d'alimentazione non collegata	• Collegare la spina alla presa di corrente di rete.	155
	Cavo di rete difettoso	• Sostituire il cavo di rete	
	Interruttore on/off difettoso	• Contattare un centro di assistenza	
	Il motore non gira	• Contattare un centro di assistenza	
Dalla macchina fuoriesce schiuma o liquidi	Il galleggiante non funziona	• Spegnere l'interruttore on/off • Verificare che il galleggiante funzioni • Rimuovere la causa del guasto	155
Il pavimento resta umidoL'acqua sporca non viene aspirata	Serbatoio pieno	• Svuotare il serbatoio	155
	Ugello Fixomat non posizionato correttamente	• Posizionare ugello Fixomat • Posizionare lamella	155
Potenza di aspirazione scarsa	Serbatoio pieno	• Svuotare il serbatoio	155
	Filtro in cotone sporco	• Pulire o sostituire il filtro in cotone	155
	Filtro motore aspirazione sporco	• Sostituire filtro motore aspirazione	155
	Tubo flessibile o ugello polvere ostruiti (ad esempio pezzi di legno, frammenti di tessuto)	• Rimuovere i corpi estranei	155
	Filtro grosso sporco	• Pulire o sostituire il filtro grosso	
	Ugello Fixomat non posizionato correttamente	• Posizionare ugello Fixomat • Posizionare lamella	

Dati tecnici

Macchina	vacumat 12		vacumat 22		vacumat 22T		
Tensione nominale	220-240 V~	110-120V~	220-240 V~	110-120V~	220-240 V~	110-120V~	CA
Frequenza	50-60	60	50-60	60	50-60	60	Hz
Potenza assorbita nominale	1000	850	1000	850	1000	850	W
Dimensioni (Lunghezza x Larghezza x Altezza)	39x44x55	39x44x55	39x44x65	39x44x65	90x70x98	90x70x98	cm
Lunghezza cavo di rete	10	10	10	10	10	10	m
Peso massimo macchina pronta	10	10	10.5	10.5	19	19	kg
Volume serbatoio bagnato/asciutto +/- 5%	12 / 18	12 / 18	22 / 28	22 / 28	22 / 28	22 / 28	l

Valori misurati in conformità alla norma IEC 60335-2-69							
Livello di pressione acustica LpA	73						dB(A)
Incertezza KpA	4						dB(A)
Valore complessivo delle vibrazioni	<2.5						m/s ²
Incertezza K	0,25						m/s ²
Paraspruzzi	IPX4						
Classe di protezione	II	I	II	I	II	I	k

Accessori

N.	articolo
8504480	Il set premium di aspirazione per bagnato è composto da: tubo aspirazione 2,2 m completo, barra d'aspirazione, accoppiamento angolare, ugello per lamelle rigide
8504490	Il set standard di aspirazione per bagnato è composto da: tubo aspirazione 2,2 m completo, barra d'aspirazione, ugello in plastica con lamelle rigide
8504500	Set di aspirazione a secco per vac 12 composto da: Ugello polvere universale 30 cm (arancione), cestello filtro in cotone, filtro in cotone, sacchetto di carta con filtro doppio (confezione da 10 pezzi)
8504930	Set di aspirazione a secco per vac 22/22T composto da: Ugello polvere universale 30 cm (arancione), cestello filtro in cotone, filtro in cotone, sacchetto di carta con filtro doppio (confezione da 10 pezzi)
8504530	Accessori speciali

Trasporto



Nota:

Trasportare la macchina in posizione verticale.



Nota:

Assicurarsi che la macchina sia fissata e protetta nel veicolo di trasporto.

Smaltimento



Nota:

La macchina e gli accessori, dopo essere stati messi fuori servizio, devono essere smaltiti correttamente secondo le normative locali. Rivolgersi al partner di assistenza Diversey per supporto.

Panoramica

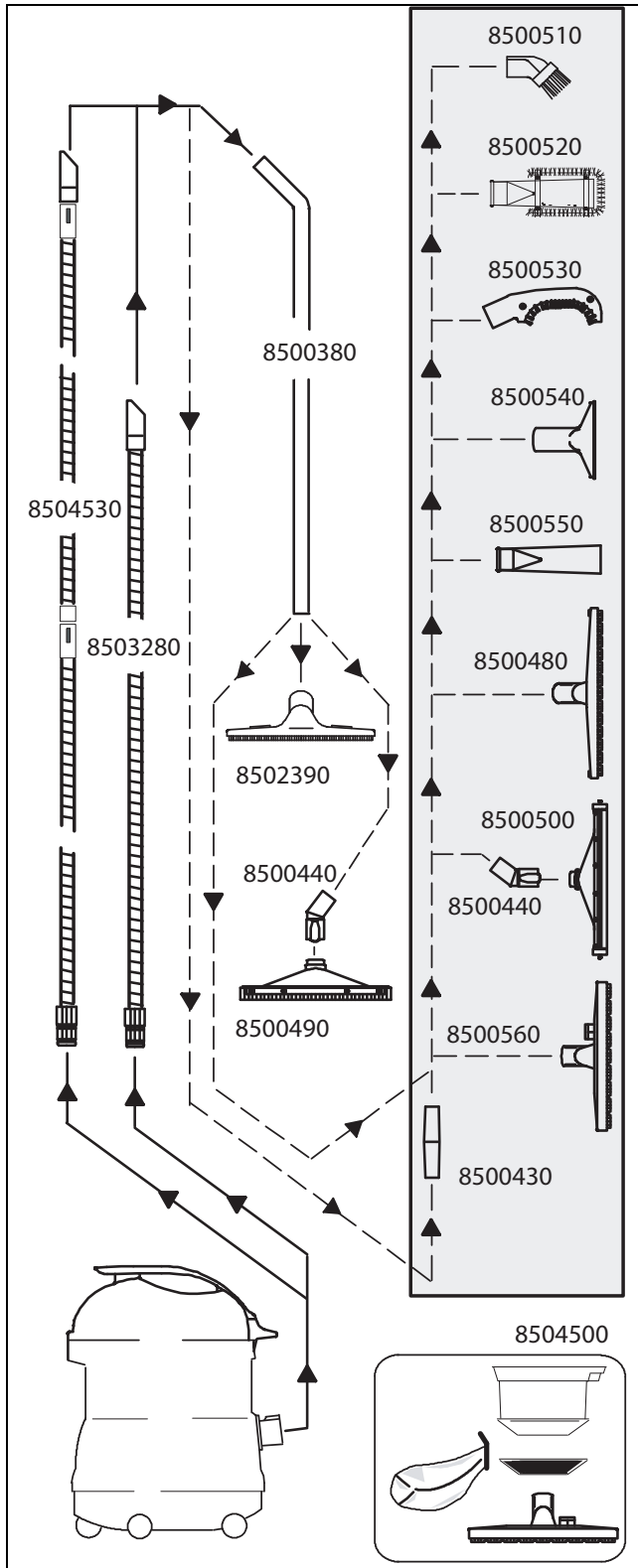

Vertimas iš originalių naudojimo instrukcijas

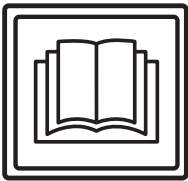

ATSARGIAI!

Prieš naudojant mašiną pirmą kartą, būtina perskaityti naudojimo instrukciją ir saugos nuorodas.

Saugokite naudojimo instrukciją lengvai pasiekiamoje vietoje, kad bet kada galėtumėte ją paskaityti.

Ženklių paaiškinimas



Pavojus!

Šiuo ženklu žymima svarbi informacija. Nesilaikant šių nuorodų, gali susižaloti asmenys ir (arba) kilti didelė materialinė žala!



Dėmesio!

Šiuo ženklu žymima svarbi informacija. Nesilaikant šių nuorodų, gali kilti gedimų ir materialinės žalos!



Pastaba.

Šiuo ženklu žymima svarbi informacija, susijusi su veiksmingu produkto naudojimu. Nesilaikant šių nuorodų, gali kilti gedimų!

Nurodomi darbo veiksmi, kuriuos turite atlikti nustatyta eilės tvarka.

Turinys

Saugumo nurodymai	163
Valymo produktai	164
Kiti dokumentai	164
Konstrukcijos apžvalga	165
Prieš pradėdant naudoti	166
Darbo pradžia	167
Baigiamieji darbai	167
Darbo pabaiga	169
Techninė ir kita priežiūra	169
Trikty	170
Techninė informacija	170
Priedai	171
Vežimas	171
Šalinimas	171
Apžvalga	172

Naudojimas pagal paskirtį

Mašinos skirtos naudoti komerciniais tikslais (pvz., viešbučiuose, mokyklose, ligoninėse, gamyklose, prekybos centruose, biuruose ir pan.).

Griežtai laikantis šios naudojimo instrukcijos, atskiriems modeliams taikomos 166 puslapyje nurodytos naudojimo technikos.

Ši mašina sukurta naudoti tik patalpose.



Dėmesio!

Šia mašina šlapiuoju būdu valant parketo ir laminuotas grindis, rizika tenka pačiam naudotojui.



Pavojus!

Jeigu atliekami pakeitimai, kurių nenurodė „Diversey“, nebegalios saugos ženklai ir CE atitiktis. Naudojant mašiną ne pagal paskirtį, gali susižaloti žmonės, sugesti mašina arba atsirasti pažeidimų darbo aplinkoje. Tokiais atvejais paprastai nustoja galioti bet kokie garantijos reikalavimai.

Saugumo nurodymai

Pagal sandarą ir konstrukciją TASKI mašinos atitinka taikomus pagrindinius EB direktyvų saugos bei sveikatos reikalavimus ir yra pažymėtos CE ženklu.



Pavojus!

Mašiną naudoti gali tik asmenys, tinkamai išmokyti ja naudotis arba įrodę, kad moka ja naudotis, ir kuriems ją naudoti aiškiai pavesta.



Pavojus!

Šios mašinos negali naudoti vaikai ir asmenys, kurių sutrikę fiziniai, jutiminiai arba protiniai gebėjimai arba kuriems trūksta patirties ir žinių.

Būtina prižiūrėti vaikus ir įsitikinti, kad jie nežaidžia su mašina.



Pavojus!

Mašinos negalima naudoti patalpose, kuriose laikomos arba perdurbamos sprogios ir lengvai užsidegančios medžiagos (pvz., benzinas, tirpalai, mazutas, dulkės ir pan.).

Dėl elektrinių arba mechaninių komponentų šios medžiagos gali užsidegti.



Pavojus!

Mašinos negalima naudoti nuodingoms, sveikatai kenksmingoms, ėdžioms arba dirginančioms medžiagoms (pvz., pavojingoms dulkmėms ir pan.) siurbti. Filtrų sistema tokių medžiagų pakankamai neišfiltruoja.

Jos gali pakenkti naudotojo arba kitų asmenų sveikatai.



Pavojus!

Dirbdami atsižvelkite į vietos aplinkybes, taip pat į kitus asmenis ir vaikus! Pirmiausia sumažinkite greitį tokiose vietose, kuriose prastas matomumas, pvz., prie durų arba posūkių.



Pavojus!

Šia mašina negalima vežti kitų žmonių ir objektų.

**Pavojus!**

Pastebėjus, kad mašina netinkamai veikia, sugedo arba buvo susidūrusi arba nukritusi, prieš pakartotinai ją paleidžiant privalo patikrinti įgaliotas specialistas. Tai taikoma ir tada, jei mašina pabuvo lauke, buvo pazardinta į vandenį ir (arba) sudrėko.

**Pavojus!**

Mašinos eksploatuoti nebegalima, jeigu pažeistos su sauga susijusios dalys, pavyzdžiui, šepečio gaubtas, tinklo kabelis arba kiti gaubtai, kurie suteikia prieigą prie elektrai laidžių dalių!

**Pavojus!**

Mašinos negalima statyti arba laikyti ant nuolydžio.

**Pavojus!**

Prieš atliekant bet kokius darbus su pačia mašina, ją reikia išjungti.

**Pavojus!**

Reguliariai tikrinkite, ar nėra tinklo kabelio pažeidimų ir ar jis nepasenęs. Eksploatuokite tik nepriekaištingos būklės mašiną, kitoku atveju tegu ją patikrina įgalioti specialistai!

**Dėmesio!**

Mašina turi būti apsaugota nuo neleistino naudojimo. Prieš palikdami mašiną be priežiūros, ją pastatykite į uždara patalpą.

**Dėmesio!**

Mašiną galima naudoti ir laikyti tik sausoje, nedulkėtoje aplinkoje 10–35 °C temperatūroje.

**Dėmesio!**

Mechaninių arba elektros dalių remonto darbus gali atlikti tik įgaliotieji specialistai, susipažinę su taikomomis saugumo nuostatomis.

**Dėmesio!**

Galima naudoti tik tuos įrankius (šepečius, padėkliukus ir pan.), kurie kaip priedai nurodyti šioje naudojimo instrukcijoje arba kuriuos rekomendavo TASKI konsultantas. Kiti įrankiai gali pakenkti mašinos saugai ir veikimui.

**Dėmesio!**

Visada būtina laikytis nacionalinių asmens apsaugos ir nelaimingų atsitikimų prevencijos nuostatų, taip pat su valymo priemonių naudojimu susijusių gamintojo nurodymų.

**Dėmesio!**

Draudžiama rankomis įkišti ir ištraukti tinklo kištuką!

**Dėmesio!**

Patikrinkite, ar specifikacijų lentelėje nurodyta nominalioji įtampa atitinka jūsų tinklo įtampa!

**Dėmesio!**

Atkreipkite dėmesį, kad kabelis nebūtų spaudžiamas, tempiamas arba nebūtų pažeistas drėgmės, alyvos ir aštrių briaunų!

**Dėmesio!**

Jei iš mašinos veržiasi putos arba skystis, iš karto išjunkite siurbimo agregatą!

**Dėmesio!**

TASKI mašinos ir prietaisai yra sukonstruoti taip, kad, atsižvelgiant į dabartinę būseną, atmetama sveikatos pažeidimų dėl triukšmo emisijos arba vibracijos galimybė.

Žr. techninę informaciją 170p.

Valymo produktai**Pastaba.**

Atsižvelgiant į TASKI mašinų konstrukciją, geriausių valymo rezultatų pasiekama naudojant TASKI valymo produktus.

Kiti valymo produktai gali turėti įtakos mašinos veikimui, ją apgadinti arba pažeisti darbo aplinką.

Todėl rekomenduojame naudoti tik TASKI valymo produktus.

Gedimams, atsiradusiems naudojant netinkamus valymo produktus, garantija netaikoma.

Išsamesnės informacijos kreipkitės į savo TASKI techninės priežiūros atstovą.

Kiti dokumentai**Pastaba.**

Šios mašinos elektros schemą rasite atsarginių dalių sąrašė.

Dėl išsamesnės informacijos susisiekite su klientų aptarnavimo centru.

Konstrukcijos apžvalga

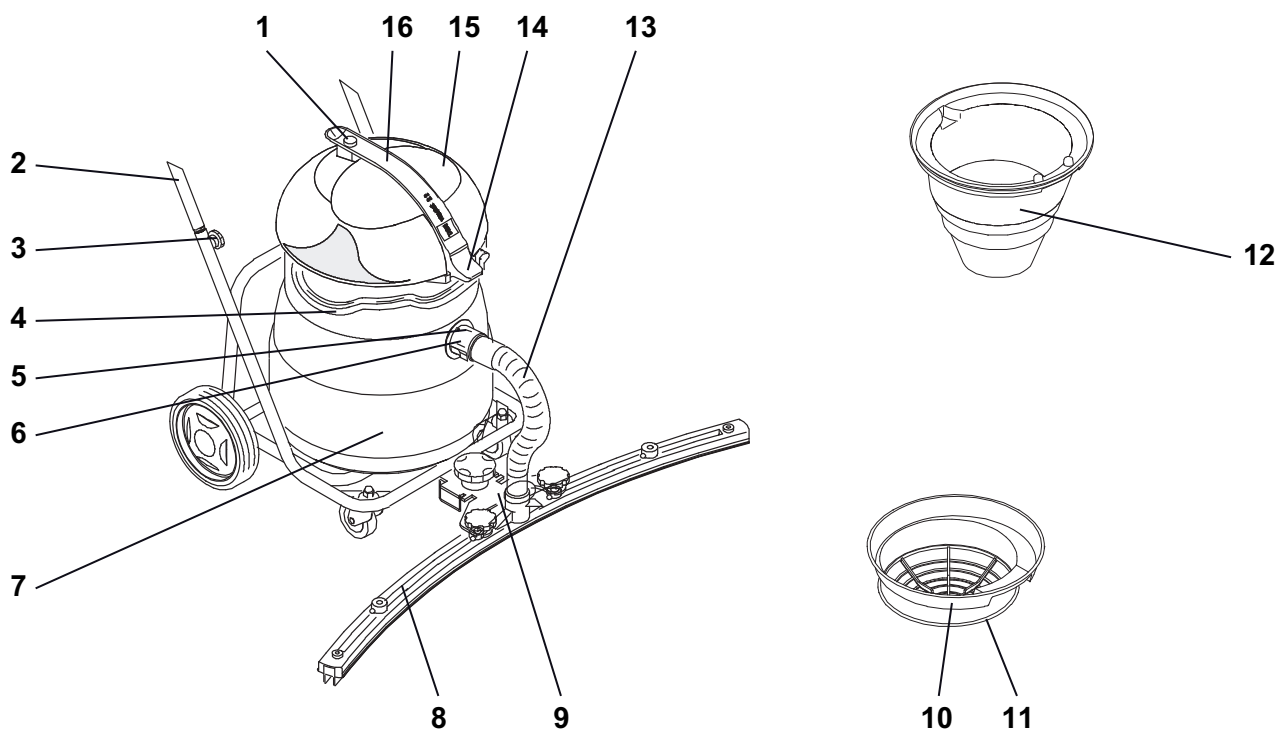

- 1 Įjungimo / išjungimo jungiklis
- 2 Apverčiama važiuoklė su atrama
- 3 Žvaigždiniai varžtai (atramos tvirtinimui)
- 4 Nešimo rankena
- 5 Siurbimo žarnos atblokavimas
- 6 Siurbimo antgalis
- 7 Konteineris
- 8 Siurbimo antgalis
- 9 „Fixomat“ siurbimo antgalio laikiklis
- 10 Filtro krepšys
- 11 Filtro audinys
- 12 Plūdės įdėklai
- 13 Siurbimo žarna, skirta „Fixomat“ antgaliui
- 14 Uždarymo rankena
- 15 Viršutinė siurblio dalis
- 16 Nešimo rankena

Prieš pradėdant naudoti

Drėgnas siurbimas su „vacumat 12/22/22T“

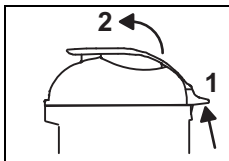

- Uždarymo rankeną [1] pakelkite į viršų ir nuimkite siurblio viršutinę dalį.

Patikrinkite, ar įmontuotas plūdės įdėklas, jei ne:

- išimkite sauso siurbimo įdėklą ir dviejų sluoksnių popierinį filtro maišelį.
- iš konteinerio pašalinkite visus susikaupusius nešvarumus.
- Įstatykite plūdės įdėklą.

Rodyklė turi būti nukreipta į siurbimo antgalį.

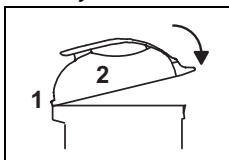

- Siurblio viršutinės dalies kaištį įstatykite į numatytą kreiptuvą ir žemyn nuspaukite uždarymo rankeną, kol ji girdimai užsifiksuos.

- Sustatykite šlapio siurbimo rinkinio dalis.
- Siurbimo žarną įstatykite į siurbimo antgalį.

Papildomai drėgnam siurbimui su „vacumat 22T“

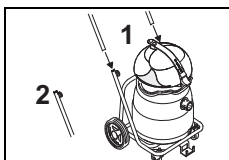

- Atramą įstatykite į apverčiamos važiuoklės vamzdžio galą ir prisukite žvaigždinius varžtus.

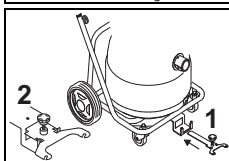

- „Fixomat“ siurbimo antgalio laikiklį įstatykite į specialiai numatytą angą ir užfiksuokite.

„Fixomat“ siurbimo antgalis yra stovėjimo padėtyje

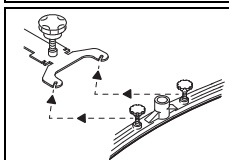

- Atsukite ant siurbimo antgalio esančius tvirtinimo varžtus, sumontuokite siurbimo antgalį ir vėl prisukite varžtus.

Poveržlė turi būti virš siurbimo antgalio pakabos.

- Siurbimo žarną įstatykite į siurbimo antgalį ir purkštuko antgalį.

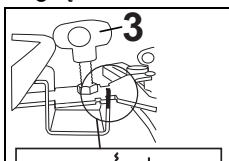

- Pakelkite ir pilnai pastumkite „Fixomat“ siurbimo antgalio laikiklį link konteinerio, nuleiskite „Fixomat“ siurbimo antgalį. Sukant varžtą [3], antgalis nustatomas pagal pagrindą / grindis.

„Fixomat“ siurbimo antgalis yra darbinėje padėtyje

Sausas siurbimas



Dėmesio!

Mašinos negalima eksploatuoti be dvigubo filtro popierinio maišelio.



Dėmesio!

Mašinos negalima eksploatuoti be filtravimo audinio.

Pastaba.

„Fixomat“ antgalis nėra skirtas sausam siurbimui.



Pastaba.

Sauso siurbimo priedų rinkinį rasite šios naudojimo instrukcijos 171 puslapyje.

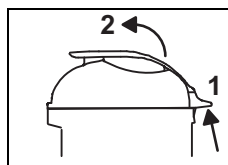

- Uždarymo rankeną [1] pakelkite į viršų ir nuimkite siurblio viršutinę dalį.

- Išimkite drėgnam siurbimui skirtą įdėklą.
- iš konteinerio pašalinkite visus susikaupusius nešvarumus.
- konteinerį išskalaukite vandeniu ir leiskite jam išdžiūti.

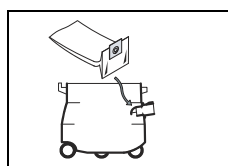

- Per siurbimo antgalį ištraukite dvigubo filtro popierinį maišelį.

Dvigubo filtro popierinio maišelio guminė jungė turi būti už siurbimo antgalio kaiščio!

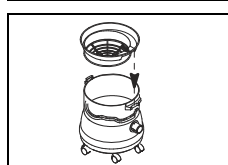

- Įstatykite filtro krepšį.

Rodyklė turi būti nukreipta į siurbimo antgalį.

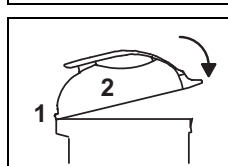

- Siurblio viršutinės dalies kaištį įstatykite į numatytą kreiptuvą ir žemyn nuspaukite uždarymo rankeną, kol ji girdimai užsifiksuos.

- Sustatykite sauso siurbimo rinkinio dalis.
- Siurbimo žarną uždėkite ant siurbimo antgalio.

Taikomoji technika

Mašina	„vacumat 12/22/22T“
Drėgnas valymas	taip
Sausas valymas	taip
Parketo ir laminuotos dangos valymas	ne

Darbo pradžia

Sausas siurbimas ir vandens siurbimas



Dėmesio!

Stenkitės neįtraukti daiktų, tokių kaip metalo dalelės, varžtai ir t. t. Jie gali apgadinti mašiną!

- Įjunkite tinklo jungiklį į lizdą ir nuspauskite įjungimo / išjungimo mygtuką.



Dėmesio!

Jeigu siurbiant šlapiai yra pasiekama nominali talpa, plūdė blokuoja siurbimo orą.
Vanduo nustojamas siurbti, siurblij reikia išjungti ir ištuštinti.

Pastaba.



Jeigu po drėgno siurbimo su „vacumat 22T“ yra likučių, „Fixomat“ antgalio aukščio reguliavimo varžtu galite pakeisti aukštį.

Baigiamieji darbai

Drėgnas siurbimas

Drėgnas siurbimas su „vacumat 12/22“

Susiurbtas nešvarus vanduo turi būti utilizuojamas laikantis nacionalinių teisės aktų.

- Paspauskite fiksatorių ir ištraukite iš siurbimo antgalio siurbimo žarną.

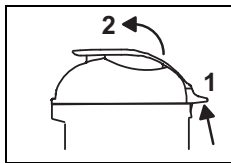

- Uždarymo rankeną [1] pakelkite į viršų ir nuimkite siurblio viršutinę dalį.

- Išimkite plūdės įdėklą ir išplaukite po tekančiu vandeniu.



Pastaba.

Po kiekvieno naudojimo reikia patikrinti, ar plūdės įdėklas techniškai tvarkingas (167 p.).

Drėgnas siurbimas su „vacumat 22T“

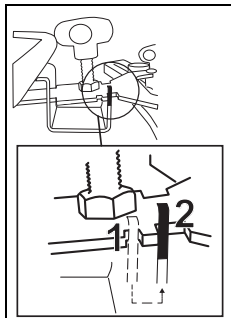

- Pakelkite ir atgal pastumkite „Fixomat“ siurbimo antgalio laikiklį iki kitos angos, nuleiskite „Fixomat“ siurbimo antgalį.

„Fixomat“ siurbimo antgalis yra stovėjimo padėtyje

- Paspauskite fiksatorių ir ištraukite iš siurbimo antgalio bei „Fixomat“ antgalio siurbimo žarną.
- Atlaisvinkite siurbimo antgalio tvirtinimo varžtus.
- Nuimkite siurbimo antgalį ir priveržkite varžtus.
- „Fixomat“ siurbimo antgalį išvalykite šepetiu po tekančiu vandeniu.

Apvertimo funkcija



- Norėdami ištuštinti, paverskite konteinerį į šoną laikydami už važiuoklės.

Nešimo funkcija

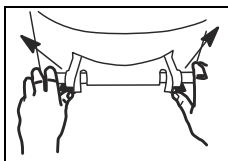

- Abi fiksavimo svirtis pastumkite į išorę
- Ištuštinkite konteinerį.

- Išskalaukite konteinerį.

Sausas siurbimas

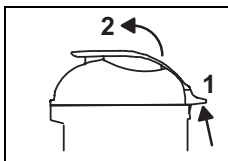

- Uždarymo rankeną [1] pakelkite į viršų ir nuimkite siurblio viršutinę dalį.

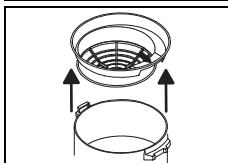

- Išimkite filtro krepšį, patikrinkite, ar švarus filtro audinys ir, jeigu reikia, jį išvalykite.



Pastaba.

Susiurbti nešvarumai turi būti utilizuojami laikantis nacionalinių teisės aktų.



Dėmesio!

Mašiną galima eksploatuoti tik naudojant tinkamą filtravimo audinį!

Pažeistą arba susidėvėjusį filtrą pakeiskite nauju.

Plūdės įdėklo valymas

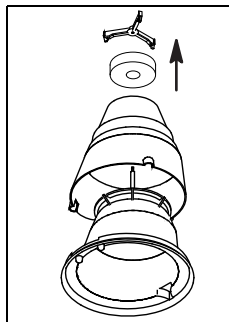

- Pasukite žvaigždinį varžtą prieš laikrodžio rodyklę ir ištraukite išorinį korpusą.

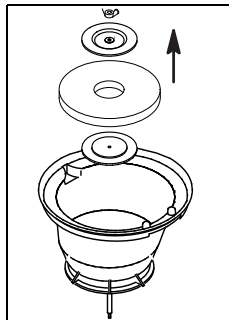

- Apsukite plūdės įdėklą ir atlaisvinkite sparnuotą varžlę.
Dabar galite išimti plastikinį laikiklį ir putas filtrą.

- Visas dalis kruopščiai nuplaukite po tekančiu vandeniu.
Dalis palikite išdžiūti, prieš jas įstatydami.

- Patikrinkite ar plūdė nepažeista

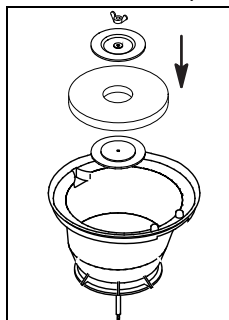

- Vėl surinkite plūdės įdėklą ir priveržkite sparnuotą varžlę.

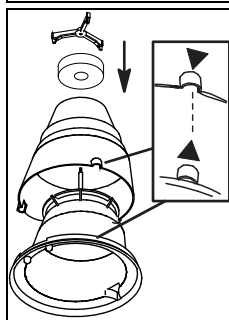

- Sumontuokite šiuos du korpusus.
Laikykites žymėjimų (rodyklė).

- Žvaigždinį varžtą prisukite pagal laikrodžio rodyklę.
- Patikrinkite:

Jeigu siurbimo galia nepakankama

Pakeiskite dulkių maišelį ir patikrinkite filtrą, kaip aprašyta toliau:



Pastaba.

Dvigubo filtro popierinį maišelį būtina tinkamai pašalinti pagal nacionalines nuostatas.



Pastaba.

Prieš išimdami dvigubo filtro popierinį maišelį šiek tiek palaukite, kol nusės dulкės.

- Iš siurbimo antgalio išimkite dvigubo filtro popierinį maišelį ir jį išmeskite.

- Per siurbimo antgalį traukite tuščią dvigubo filtro popierinį maišelį.

Dvigubo filtro popierinio maišelio guminė jungė turi būti už siurbimo antgalio kaiščio!

Nedideli filtro audinio nešvarumai

- Nusiurbkite filtro audinį kitu siurbliu.

Dideli filtro audinio nešvarumai

- Filtro audinį išplaukite skalbyklėje (daug. 30° C/86° F).
- Drėgną filtro audinį sumontuokite ant krepšio ir palikite jį išdžiūti.



Dėmesio!

Mašiną galima eksploatuoti tik naudojant sausą ir tinkamą filtro audinį!

- Įstatykite filtro krepšį.

Rodyklė turi būti nukreipta į siurbimo antgalį.

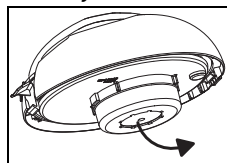

- Siurblio viršutinę dalį apsukite ir filtro diską pakeiskite nauju.

Mėlyna filtro disko pusė turi būti matoma.



Dėmesio!

Mašiną galima eksploatuoti tik naudojant TASKI rekomenduojamą filtro diską!

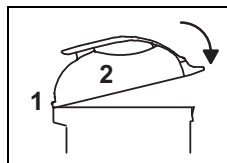

- Siurblio viršutinės dalies kaištį įstatykite į numatytą kreiptuvą ir žemyn nuspauskite uždarymo rankeną, kol ji girdimai užsifiksuos.

Darbo pabaiga

- Išjunkite mašiną (Ij. / Išj. mygtukas) ir ištraukite kištuką iš kištuko lizdo.

Mašinos valymas



Dėmesio!

Niekada nevalykite mašinos aukšto slėgio valytuvu arba vandens srove.

[mašiną įsiskverbęs vanduo gali smarkiai pažeisti mechanines arba elektrines dalis.

- Mašiną šluostykite drėgna šluoste.

(Nenaudojamos) mašinos laikymas / pastatymas

- Laisvai suvyniokite tinklo kabelį.



Pastaba.

Mašinos niekada nepalikite šlapios. Leiskite mašinai išdžiūti prieš vėl ją sustatant.

Taip išvengsite pelėsio ir nemalonaus kvapo atsiradimo.

Techninė ir kita priežiūra

Kad mašina veiktų nepriekaištingai ir ilgai, būtina pasirūpinti jos technine priežiūra.



Dėmesio!

Galima naudoti tik originalias TASKI dalis, nes kitaip nustoja galioti visi garantijos ir atsakomybės reikalavimai!

Ženklių paaiškinimas

◇ = kiekvieno valymo pabaigoje, ◇◇ = kiekvieną savaitę, ◇◇◇ = kiekvieną mėnesį, ⊗ = techninės priežiūros lemputė

Veiksmas	◇	◇◇	◇◇◇	⊗	Puslapis
Įrankio valymas	•				
Dvigubo filtro popierinio maišelio patikra / keitimas	•				
Filtro disko patikra / keitimas		•			
Filtro audinio valymas / keitimas	•				
Konteinerio užpildymo žyma / plūdės valymas (įsitikinkite, kad plūdė gali laisvai judėti aukštyn ir žemyn)	•				
Nuvalykite mašiną drėgnu skudurėliu	•				

Techninės priežiūros dažnumas

TASKI mašinos yra vertingos mašinos; jų saugą tikrina gamyklos darbuotojai ir įgaliotieji vertintojai. Ilgiau naudojami elektriniai ir mechaniniai komponentai dėvisi ir sensta.

- Siekiant užtikrinti saugų eksploatavimą ir tinkamumą naudoti, po 500 darbo valandų arba mažiausiai kartą per metus būtina techninė priežiūra.



Pastaba.

Jeigu keliami išskirtiniai reikalavimai ir (arba) nepakanka techninės priežiūros, būtini trumpesni intervalai.

Klientų aptarnavimo tarnyba

Kreipdamiesi į mus dėl veikimo trikties arba užsakymo, visada nurodykite tipo pavadinimą ir mašinos numerį.

Šiuos duomenis rasite mašinos įmonės lentelėje. Paskutiniame šios naudojimo instrukcijos puslapyje rasite artimiausio „TASKI“ techninės priežiūros partnerio adresą.

Triktys

Triktis	Galima priežastis	Trikties šalinimas	Puslapis
Nepavyksta įjungti mašinos be funkcijos.	Mašina yra išjungta.	• Įjunkite įjungimo / Išjungimo jungiklį	165
	Tinklo kištukas neįkištas	• Įkiškite kištuką į kištukinį lizdą	165
	Tinklo kabelio defektas	• Pakeiskite tinklo kabelį	
	Įjungimo / Išjungimo jungiklio gedimas	• Susisiekite su techninės priežiūros partneriu.	
	Variklis nesisuka	• Susisiekite su techninės priežiūros partneriu.	
Iš mašinos bėga putos arba skystis	Plūdė veikia netinkamai	• Išjunkite Išjungimo / Įjungimo jungiklį • Patikrinkite plūdės veikimą • Pašalinkite klaidos priežastį.	165
Grindys lieka šlapios. Purvinas vanduo nesiurbiamas	Pilnas konteineris	• Ištuštinkite konteinerį	165
	Neteisingai įstatytas „Fixomat“ antgalis	• Įstatykite „Fixomat“ antgalį • Įstatykite plokštelę	165
Prastai siurbiamas.	Pilnas konteineris	• Ištuštinkite konteinerį	165
	Nešvarus filtravimo audinys	• Išvalykite arba pakeiskite filtravimo audinį	165
	Užsiteršęs apvalus filtras	• Pakeiskite apvalų filtrą	165
	Užsikimšo žarna arba antgalis, (pvz., medžio gabalėliais, medžiagų likučiais).	• Pašalinkite svetimkūnį	165
	Užsiteršęs retasis filtras	• Išvalykite arba pakeiskite retąjį filtrą	
	Neteisingai įstatytas „Fixomat“ antgalis	• Įstatykite „Fixomat“ antgalį • Įstatykite plokštelę	

Techninė informacija

Mašina	vacumat 12		vacumat 22		vacumat 22T		
Vardinė įtampa	220–240 V~	110–120 V~	220–240 V~	110–120 V~	220–240 V~	110–120 V~	AC
Dažnis	50–60	60	50–60	60	50–60	60	Hz
Vardinė galia	1000	850	1000	850	1000	850	W
Matmenys (ilgis x plotis x aukštis)	39x44x55	39x44x55	39x44x65	39x44x65	90x70x98	90x70x98	cm
Tinklo kabelio ilgis	10	10	10	10	10	10	m
Didžiausias parengtos darbui mašinos svoris	10	10	10.5	10.5	19	19	kg
Konteinerio talpa šlapiam / sausam siurbimui +/- 5 %	12 / 18	12 / 18	22 / 28	22 / 28	22 / 28	22 / 28	l

Vertės nustatytos pagal IEC 60335-2-69							
Triukšmo lygis, LpA	73						dB(A)
Nesaugumas, KpA	4						dB(A)
Bendroji vibracijos vertė	< 2.5						m/s ²
Nesaugumas, K	0,25						m/s ²
Apsauga nuo purlų	IPX4						
Apsaugos klasė	II	I	II	I	II	I	k

Priedai

Nr.	Prekė
8504480	Šlapio siurbimo rinkinys „Premium“, susidedantis iš: Siurbimo žarna 2,2 m, siurbimo strypas, kampinė jungtis, standžių plokštelių antgalis
8504490	Standartinio šlapio siurbimo rinkinys: Siurbimo žarna 2,2 m, siurbimo strypas, plastikinis standžių plokštelių antgalis.
8504500	„vac 12“ skirto sauso siurbimo rinkinio sudėtis: Universalus siurbimo antgalis 30 cm (oranžinis), filtrų krepšys, filtravimo audinys, dviejų sluoksnių popierinis filtro maišelis (pakuotėje 10 vienetų).
8504930	„vac 22/22T“ skirto sauso siurbimo rinkinio sudėtis: Universalus siurbimo antgalis 30 cm (oranžinis), filtrų krepšys, filtravimo audinys, dviejų sluoksnių popierinis filtro maišelis (pakuotėje 10 vienetų).
8504530	Specialūs priedai

Vežimas



Pastaba.

Mašiną vežkite stačią.



Pastaba.

Atkreipkite dėmesį, kad mašina transporto priemonėje būtų pritvirtinta ir užfiksuota.

Šalinimas



Pastaba.

Nebenaudojamą mašiną ir jos priedus reikia atiduoti profesionaliai pašalinti pagal nacionalines nuostatas. Šiuo klausimu Jums gali padėti „Diversey“ techninės priežiūros atstovas.

Apžvalga

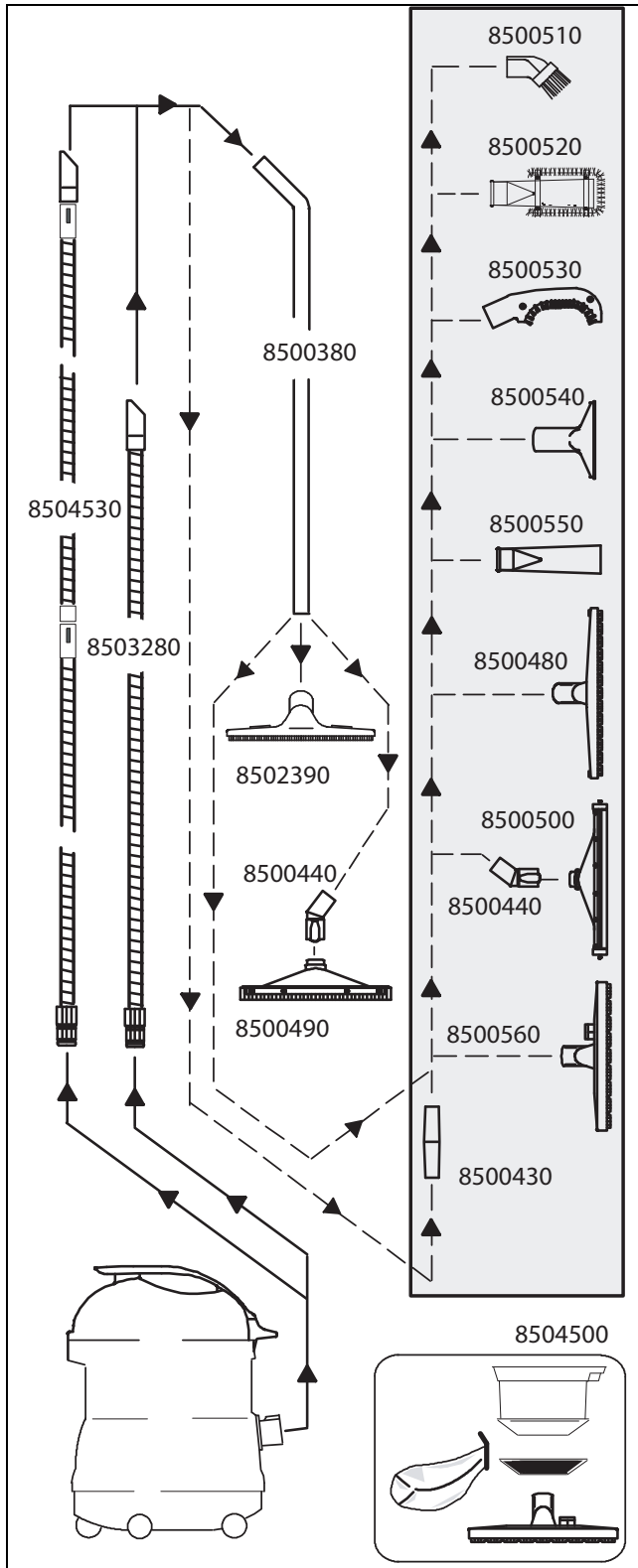

Tulkojumam no oriģinālvalodas lietošanas instrukcijās

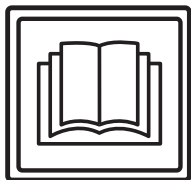

UZMANĪBU!

Priekš naudodami pirmā karta, būtīnai perskaitykite naudojimo instrukcijā ir saugos nurodymus.

Rūpīgi uzglabājiet šo lietošanas instrukciju ērti pieejamā vietā, lai to varētu izmantot jebkurā laikā.

Apzīmējumu skaidrojums



Brīdinājums!

Šis simbols ir norāde uz svarīgu informāciju. Šo norāžu neievērošana var izraisīt apdraudējumu personām un/vai lielus materiālos zaudējumus!



Uzmanību!

Šis simbols ir norāde uz svarīgu informāciju. Šo norāžu neievērošana var izraisīt traucējumus un materiālos zaudējumus!



Norāde!

Šis simbols ir norāde uz svarīgu informāciju saistībā ar izstrādājuma efektīvu izmantošanu. Šo norāžu neievērošana var izraisīt traucējumus!

Tajā ir norādes par darbībām, kas jāveic norādītajā secībā.

Satura rādītājs

Drošības norādes	173
Tīršanas līdzekļi	175
Papildu dokumentācija	175
Uzbūves pārskats	176
Pirms palaišanas	177
Darba uzsākšana	178
Noslēguma darbi	178
Darba beigšana	180
Serviss, apkope un kopšana	180
Traucējumi	181
Tehniskā informācija	181
Piederumi	182
Transportēšana	182
Utilizācija	182
Pārskats	183

Atbilstoša izmantošana

Iekārta ir paredzēta rūpnieciskai izmantošanai (piemēram, viesnīcās, skolās, slimnīcās, fabrikās, iepirkšanās centros, sporta hallēs, birojos u. c.).

Strikti ievērojot šo lietošanas instrukciju, atsevišķiem modeļiem var izmantot 177. lappusē minētās lietošanas metodes. Šīs iekārtas ir paredzētas izmantošanai tikai iekšstelpās.



Uzmanību!

Atbildība par parketa un lamināta grīdu mitro tīršanu, izmantojot šo iekārtu, jāuzņemas darbu veicējam.



Brīdinājums!

Veicot iekārtas modifikācijas, kuras nav apstiprinājis uzņēmums Diversey, tiek zaudēta drošības garantija un CE atbilstība. Ja mašīnu izmanto neatbilstoši paredzētajiem mērķiem, var tikt nodarīts kaitējums cilvēkiem, mašīnai un darba vietai. Šajos gadījumos tiek anulētas visas garantijas un iespējamās prasības.

Drošības norādes

"TASKI" mašīnu koncepcija un uzbūve atbilst attiecīgo EK direktīvu par darba drošību un veselības aizsardzību pamatprasībām, un tādēļ tās ir marķētas ar CE zīmi.



Brīdinājums!

Mašīnu drīkst izmantot tikai personas, kuras ir pienācīgi instruētas par tās izmantošanu vai pierādījušas savas spējas to ekspluatēt, un kuras ir saņēmušas skaidru uzdevumu to izmantot.



Brīdinājums!

Mašīnu nedrīkst lietot personas ar nepilnīgām fiziskajām, maņu vai garīgajām spējām vai personas bez pietiekamas pieredzes un zināšanām, tostarp bērni.
Neatstājiet bērnus bez uzraudzības, lai nodrošinātu, ka viņi nespēlējas ar mašīnu.



Brīdinājums!

Mašīnu aizliegts izmantot telpās, kur tiek uzglabātas vai izmantotas sprādzienbīstamas vai viegli uzliesmojošas vielas (piemēram, benzīns, šķīdinātāji, šķidrās kurināmais, putekļi utt.).
Mašīnas elektriskās vai mehāniskās daļas var izraisīt šo vielu aizdegšanos.



Brīdinājums!

Mašīnu aizliegts izmantot indīgu, veselībai bīstamu, kodīgu vai kairinošu vielu (piemēram, bīstamu putekļu utt.) uzsūkšanai. Filtrēšanas sistēma šāda veida vielas neaiztur pietiekami efektīvi.
Nav iespējams pilnīgi novērst kaitējumu lietotāja un trešo personu veselībai.

**Brīdinājums!**

Darba laikā ņemiet vērā darba zonas īpatnības, kā arī iespējamo trešo personu un bērnu atrašanos tajā! Īpaši svarīgi samazināt kustības ātrumu nepārredzamu vietu, piemēram, durvju vai pagriezienu zonā.

**Brīdinājums!**

Ar šo iekārtu aizliegts transportēt citas personas un priekšmetus.

**Brīdinājums!**

Ja ir radies iekārtas darbības traucējums, defekts, vai ir notikusi sadursme vai kritiens, iekārta pirms atkārtotas iedarbināšanas obligāti ir jāpārbauda kvalificētam tehnikim. Tas jāveic arī tad, ja iekārta bijusi atstāta ārā, iegremdēta ūdenī vai pakļauta mitruma iedarbībai.

**Brīdinājums!**

Ja tiek bojātas drošības nodrošināšanai nepieciešamas detaļas, piemēram, birstu pārsegs, tīkla kabelis vai pārsegi, kas nodrošina piekļuvi strāvu vadošām detaļām, mašīnas lietošana nekavējoties jāpārtrauc!

**Brīdinājums!**

Mašīnu aizliegts apstādināt, novietot vai uzglabāt uz slīpas virsmas.

**Brīdinājums!**

Veicot jebkurus darbus saistībā ar iekārtu, tā ir jāizslēdz.

**Brīdinājums!**

Regulāri pārbaudiet, vai barošanas kabelis nav bojāts vai novecojis, un neizmantojiet iekārtu, ja tā nav nevainojamā tehniskā stāvoklī, bet uzdodiet pilnvarotiem speciālistiem veikt iekārtas remontu.

**Uzmanību!**

Iekārta ir jāaizsargā pret neatļautu lietošanu. Pirms atstājat mašīnu, novietojiet to aizslēgtā telpā.

**Uzmanību!**

Mašīnu drīkst izmantot un uzglabāt tikai sausā, no putekļiem brīvā vietā, kur gaisa temperatūra ir robežās no +10 līdz +35 grādiem.

**Uzmanību!**

Mašīnas mehānisko vai elektrisko mehānismu remontdarbus drīkst veikt tikai kvalificēts speciālists, kurš ir iepazinies ar visiem šeit minētajiem būtiskajiem drošības norādījumiem.

**Uzmanību!**

Atļauts izmantot tikai tādas darbarīkus (birstes, sūkļus vai tml.), kas kā piederumi ir minēti šajā lietošanas instrukcijā vai kurus iesaka izmantot "TASKI" konsultanti. Citu darbarīku izmantošana var ietekmēt mašīnas drošību un darbību.

**Uzmanību!**

Konsekventi jāievēro nacionālie personu aizsardzības un negadījumu novēršanas tiesību akti, kā arī ražotāja norādes par tīrīšanas līdzekļu izmantošanu.

**Uzmanību!**

Aizliegts ar mitrām rokām atvienot vai pievienot tīkla kontaktdakšu.

**Uzmanību!**

Pārbaudiet, vai uz identifikācijas datu plāksnītes norādītais nominālais spriegums atbilst lietojamajam spriegumam!

**Uzmanību!**

Rīkojieties piesardzīgi, lai nesabojātu barošanas kabeli, to saspiežot, saraujot vai sabojājot ar karstumu, eļļu, un saskaroties ar asām malām!

**Uzmanību!**

Ja no mašīnas izplūst putas vai šķidrums, nekavējoties izslēdziet sūcēju!

**Uzmanību!**

TASKI iekārtas un ierīces ir izstrādātas tā, lai saskaņā ar esošajām zinātniskajām nostādnēm to radītā trokšņa un vibrāciju dēļ netiktu apdraudēta veselība. Skatīt tehnisko informāciju 181. lapā.

Tīršanas līdzekļi



Norāde!

TASKI iekārtas ir konstruētas tā, lai, izmantojot TASKI tīršanas līdzekļus, tiktu sasniegti vislabākie tīršanas rezultāti. Citu ražotāju tīršanas līdzekļi var radīt darbības traucējumus vai iekārtas un darba vides bojājumus.

Tādēļ iesakām izmantot tikai TASKI tīršanas līdzekļus.

Uz traucējumiem, kas radušies neatbilstošu tīršanas līdzekļu izmantošanas dēļ, neattiecas garantijas saistības.

Lai saņemtu pārējo informāciju, vērsieties pie "TASKI" servisa nodrošinātāja.

Papildu dokumentācija



Norāde!

Iekārtas elektriskā shēma ir atrodama rezerves daļu sarakstā.

Ja ir nepieciešama papildu informācija, sazinieties ar klientu apkalpošanas dienestu.

Uzbūves pārskats

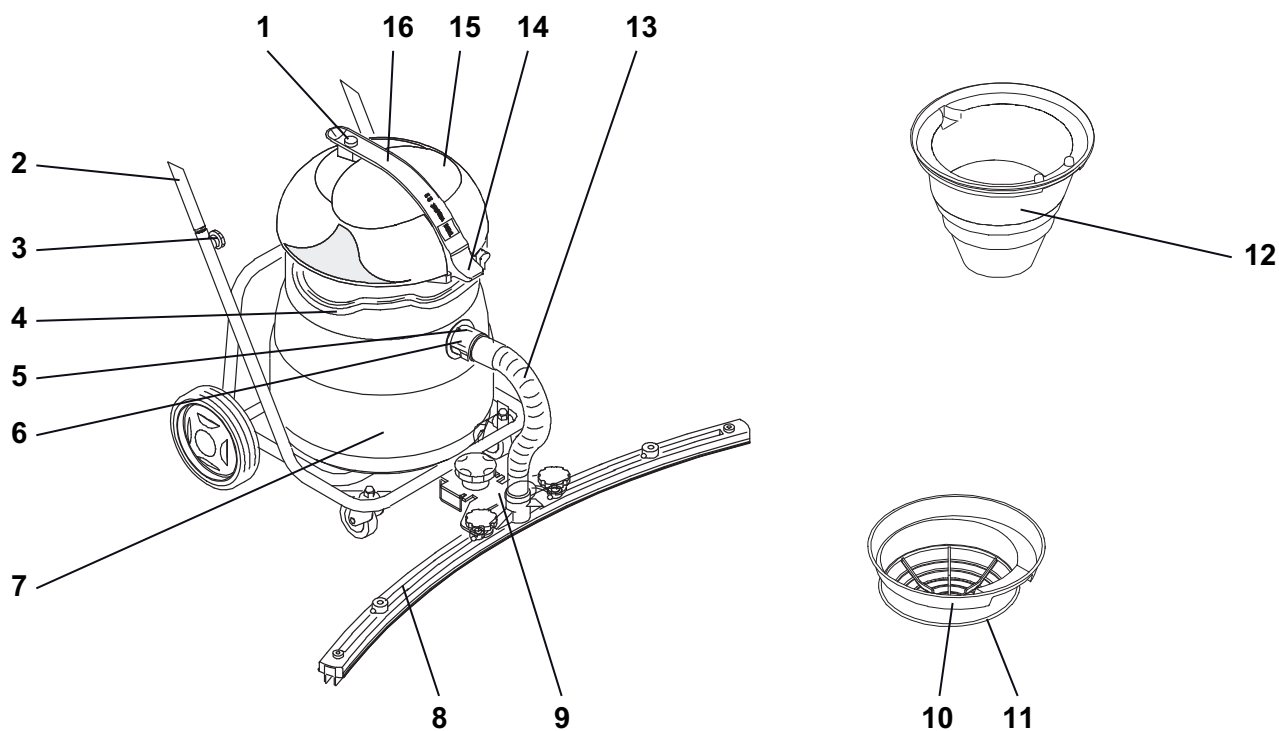

- 1 Ieslēgšanas/izslēgšanas slēdzis
- 2 Sasverami ratiņi ar stumšanas rokturi
- 3 Zvaigžņveida uzgriežņi (roktura stiprināšanai)
- 4 Atbalsta loks
- 5 Sūcējšļūtenes atbloķēšana
- 6 Sūkšanas īscaurule
- 7 Trumulis
- 8 Sūcēja sprausla
- 9 Fixomat sprauslas turētājs
- 10 Filtra siets
- 11 Filtra drāna
- 12 Pludiņa ieliktnis
- 13 Fixomat sprauslas sūcējšļūtene
- 14 Aizdares rokturis
- 15 Sūcēja augšdaļa
- 16 Pārvietošanas rokturis

Pirms palaides

Mitrā uzkopšana ar vacuumat 12/22/22T

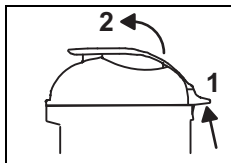

- Pavelciet aizdares rokturi (1) uz augšu un paceliet sūcēja augšdaļu.

Pārbaudiet, vai ir uzstādīts pludiņa ieliktnis, ja nav, tad:

- izņemiet sausās uzkopšanas ieliktni un dubulto papīra filtra maisiņu;
- izņemiet no trumuļa visas neīrūmu atliekas;
- ievietojiet pludiņa ieliktni.

Bultai jābūt virzienā uz sūkšanas īscauruli

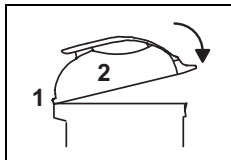

- Virziet sūcēju ar augšdaļas izcilni pa priekšu nepieciešamajā virzienā un spiediet aizdares rokturi uz leju, līdz tas dzirdami nofiksējas.

- Samontējiet mitrās uzkopšanas komplektu.
- Uzspraudiet sūkšanas šļūteni uz sūkšanas īscaurules.

Papildu mitrajai uzkopšanai ar vacuumat 22T

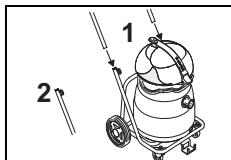

- Ievietojiet stumšanas rokturi sasveramo ratiņu caurules galā un pievelciet zvaigzņveida skrūves.

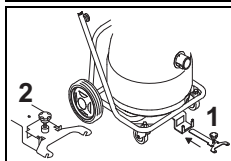

- Iebīdīiet Fixomat sprauslas turētāju tam paredzētajā atverē un nofiksējiet.

Fixomat sprausla atrodas iekārtas novietošanas pozīcijā.

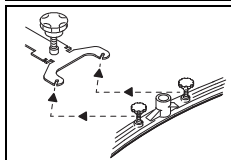

- Atskrūvējiet sūcēja sprauslas pievilšanas skrūves, uzstādiet sūcēja sprauslu un pievelciet skrūves.

Diskveida paplāksnei jāatrodas virs sūcējsprauslas uzkares.

- Uzspraudiet sūcēšļūteni uz sprauslas īscaurules un sūkšanas īscaurules.

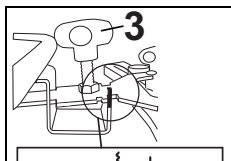

- Celiet Fixomat sprauslas turētāju augšup un bīdīet to trumuļa virzienā līdz atdurei, un pēc tam nolaidiet Fixomat sprauslu. Ar skrūvi (3) noregulējiet sprauslu, lai tā piegulētu grīdai.

Fixomat sprausla ir darba režīmā.

Sausā uzkopšana



Uzmanību!

Iekārtu nedrīkst lietot, ja nav ievietots dubultā filtra papīra maisiņš!



Uzmanību!

Iekārtu nedrīkst lietot bez filtra drānas.

Norāde!



Fixomat sprausla nav piemērota sausajai sūkšanai.

Norāde!



Sausās sūkšanas piederumi ir minēti šīs lietošanas instrukcijas 182. lappusē.

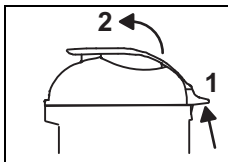

- Pavelciet aizdares rokturi (1) uz augšu un paceliet sūcēja augšdaļu.

- Izņemiet mitrās uzkopšanas ieliktni.
- Izņemiet no trumuļa visas neīrūmu atliekas.
- Izskalojiet trumuļi ar ūdeni un ļaujiet tam nožūt.

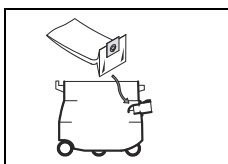

- Pārvelciet dubultā filtra papīra maisu pāri sūkšanas īscaurulei.

Dubultā filtra papīra maisa gumijas gredzenam jāatrodas aiz sūkšanas īscaurules gala!

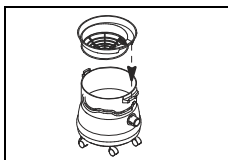

- Ievietojiet filtra sietu.

Bultai jābūt virzienā uz sūkšanas īscauruli.

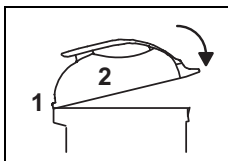

- Virziet sūcēju ar augšdaļas izcilni pa priekšu nepieciešamajā virzienā un spiediet aizdares rokturi uz leju, līdz tas dzirdami nofiksējas.

- Samontējiet sausās uzkopšanas komplektu.
- Uzspraudiet sūkšanas šļūteni uz sūkšanas īscaurules.

Lietošanas metodes

Iekārta	vacumat 12/22/22T
Mitrā tīrīšana	Jā
Sausā tīrīšana	Jā
Parketa un lamināta tīrīšana	Nē

Darba uzsākšana

Sausā un mitrā sūkšana



Uzmanību!

Nepieļaujiet priekšmetu, piemēram, metāla detaļu, skrūvju, uzsūkšanu. Tie var sabojāt iekārtu!

- Ievietojiet spraudni tīkla rozetē un nospiediet ieslēgšanas/izslēgšanas slēdzi.



Uzmanību!

Ja mitrās sūkšanas režīmā iekārtā ir sasniegts nominālais saturs līmenis, pludiņš atslēdz sūkšanas gaisu.

Tad šķidrums vairs netiek uzsūkts, un sūcējs ir jāizslēdz un jāiztukšo.

Norāde!



Ja mitrās uzkopšanas ar vacuumat 22T laikā paliek atkritumi, Jūs varat pielāgot sūkšanas intensitāti ar Fixomat sprauslas intensitātes skrūvi.

Noslēguma darbi

Mitrā uzkopšana

Mitrā uzkopšana ar vacuumat 12/22/22T

Uzkopšanas laikā radies netīrais ūdens jāutilizē atbilstoši nacionālajiem noteikumiem.

- Piespiediet fiksatoru un atvienojiet sūcējšļūteni no sūkšanas īscaurules.

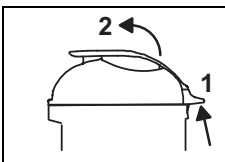

- Pavelciet aizdares rokturi (1) uz augšu un paceliet sūcēja augšdaļu.

- Izņemiet pludiņa ieliktni un nomazgājiet to tekošā ūdenī.

Norāde!



Pēc katras pludiņa ieliktna izmantošanas tam jāveic apkope. (178 lappuse).

Mitrā uzkopšana ar vacuumat 22T

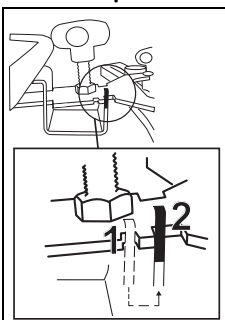

- Paceliet un bīdiet Fixomat sprauslas turētāju līdz nākamajai atdurei, un pēc tam nolaidiet Fixomat sprauslu.

Fixomat sprausla atrodas iekārtas novietošanas režīmā.

- Piespiediet fiksatoru un atvienojiet sūcējšļūteni no sūkšanas īscaurules un Fixomat sprauslas.
- Atlaidiet sūcēja sprauslas piestiprināšanas skrūves.
- Demontējiet sūcēja sprauslu un pievelciet skrūves.
- Ar suku iztīriet Fixomat sprauslu tekošā ūdenī.

Sasvēršanas funkcija



- Satveriet ratiņus un sasveriet trumuli, lai to iztukšotu.

Nocelšanas funkcija

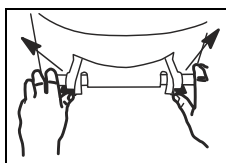

- Izbīdiet uz ārpusi abas fiksācijas sviras.
- Iztukšojiet trumuli.

- Izskalojiet trumuli.

Sausā sūkšana

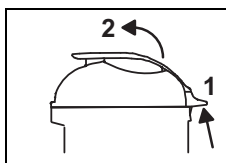

- Pavelciet aizdares rokturi (1) uz augšu un paceliet sūcēja augšdaļu.

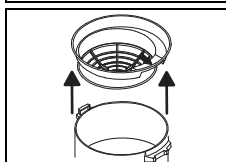

- Izņemiet filtra sietu, pārbaudiet, vai filtra drānā nav sakrājušies netīrumi un, ja nepieciešams, iztīriet to.

Norāde!



Uzsūktie netīrumi jāutilizē atbilstoši nacionālajiem noteikumiem.

Uzmanību!



Iekārtu drīkst izmantot tikai tad, ja filtra drāna pilda savas funkcijas!

Ļoti nolietojusies vai bojāta filtra drāna ir jānomaina.

Pludiņa ieliktna tīrīšana

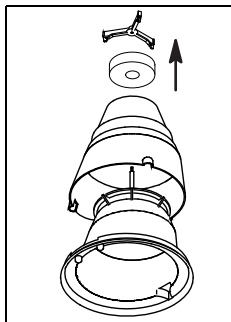

- Grieziet rotējošo zvaigznīti pretēji pulksteņrādītāja virzienam un noņemiet ārējo apvalku.

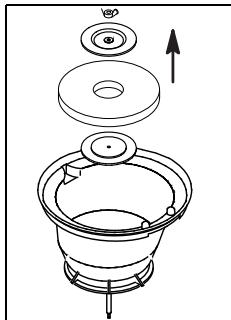

- Apgrieziet pludiņa ieliktni otrādi un atskrūvējiet spārnu uzgriezni.
Tagad Jūs varat izņemt plastmasas turētāju un putu filtru.

- Rūpīgi notīriet visas detaļas zem tekoša ūdens.
Ļaujiet detaļām pilnībā nožūt, pirms tās ievietojiet atpakaļ.
- Pārbaudiet, vai pludiņš nav bojāts.

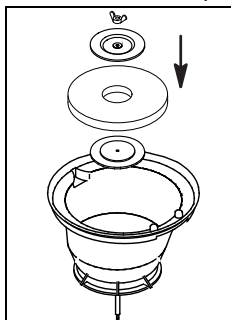

- Salieciet pludiņa ieliktni atkal kopā un pievelciet spārnu uzgriezni.

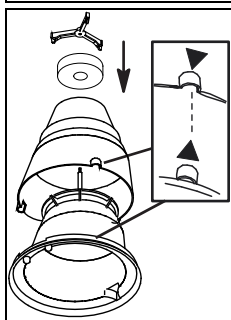

- Tagad salieciet abus korpusus kopā.
Ņemiet vērā marķējumu (bultu)

- Pievelciet rotējošo zvaigznīti pulksteņrādītāja virzienā.
- Pārbaudiet, vai:

Ja tīrīšanas veiktspēja ir nepietiekama

Nomainiet putekļu maisiņu un veiciet filtra apkopi, kā aprakstīts tālāk.



Norāde!

Dubultā filtra papīra maisiņa profesionāla utilizācija jāveic atbilstoši nacionālajiem noteikumiem.



Norāde!

Pirms dubultā filtra papīra maisiņa izņemšanas nedaudz uzgaidiet, līdz putekļi ir nosēdušies.

- Noņemiet dubultā filtra papīra maisiņu no sūkšanas īscaurules un likvidējiet.

- Pārvelciet tukšo dubultā filtra papīra maisiņu pāri sūkšanas īscaurulei.

Dubultā filtra papīra maisiņa gumijas gredzenam jāatrodas aiz sūkšanas īscaurules gala!

Nedaudz nefīra filtra drāna

- Nosūciet filtra drānu tīru, izmantojot citu putekļu sūcēju.

Ļoti nefīra filtra drāna

- Izmazgājiet filtra drānu veļas mazgājamajā mašīnā (maks. 30° C/86° F).
- Piestipriniet tīro filtra drānu grozam un ļaujiet tai izžūt gaisā.



Uzmanību!

Iekārtu drīkst izmantot tikai tad, ja filtra drāna ir sausa un pilda savas funkcijas!

- Ievietojiet filtra sietu.

Bultai jābūt virzienā uz sūkšanas īscauruli.

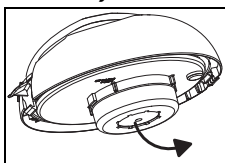

- Apgrieziet sūcēja augšdaļu un nomainiet filtra plāksni.

Filtra plāksnes zilajai pusei jābūt redzamai.



Uzmanību!

Iekārtu drīkst izmantot tikai kopā ar kādu no TASKI rekomendētajām filtra plāksnēm!

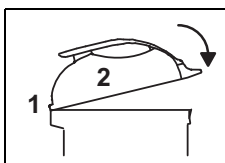

- Virziet sūcēja augšdaļas izcilni nepieciešamajā virzienā un spiediet aizdares rokturi uz leju, līdz tas dzirdami nofiksējas.

Darba beigšana

- Izslēdziet iekārtu (ar iesl./izsl. slēdzi), un atvienojiet spraudni no tīkla rozetes.

Mašīnas tīrīšana



Uzmanību!

Mašīnas tīrīšanā neizmantojiet augstspiediena tīrītāju vai ūdens strūklu.

Mašīnā iekļuvušais ūdens var smagi sabojāt tās mehāniskās un elektriskās daļas.

- Noslaukiet mašīnu ar mitru drānu.

Mašīnas uzglabāšana/novietošana stāvvietā (neesot ekspluatācijā)

- Uztiniet barošanas kabeli, to nespiegējot.



Norāde!

Nekad nenovietojiet iekārtu stāvēšanai, ja tā ir mitra. Ļaujiet tai pirms samontēšanas nožūt.

Tādējādi var novērst pelējuma sēnes un nepatīkamu aromātu rašanos.

Serviss, apkope un kopšana

Mašīnas apkopi veiktšana ir priekšnoteikums tās nevainojamai darbībai un ilga kalpošanas laika nodrošināšanai.



Uzmanību!

Izmantot drīkst tikai "TASKI" oriģinālās detaļas, jo pretējā gadījumā netiek pieņemtas nekādas pretenzijas attiecībā uz garantiju un citām saistībām.

Zīmju skaidrojums:

◇ = pēc katras tīrīšanas reizes; ◇◇ = katru nedēļu;

◇◇◇ = katru mēnesi; ⊗ = servisa lampiņa

Veicamie darbi	◇	◇◇	◇◇◇	⊗	Lappuse
Notīrīt darbarīku	•				
Pārbaudīt/nomainīt dubultā filtra papīra maisiņu.	•				
Pārbaudīt/nomainīt filtra plāksni.		•			
Iztīrīt/nomainīt filtra drānu	•				
Iztīrīt trumuļa pārpildes drošinātāju/pludiņu (pārliedzieties, ka pludiņš izmantotā pozīcijā viegli kustas augšup/lejup)	•				
Notīrīt iekārtu ar mitru drānu	•				

Apkopes intervāli

TASKI iekārtas ir kvalitatīvas iekārtas, kuru drošību rūpnīcā ir pārbaudījuši pilnvaroti testētāji. Elektriskās un mehāniskās daļas ilgstošas izmantošanas laikā izdilst un noveco.

- Lai nodrošinātu darba drošību un darba gatavību, iekārtai ir jāveic servisa procedūras pēc 500 darba stundām vai vismaz reizi gadā.



Norāde!

Ja prasības ir īpaši augstas un/vai netiek nodrošināta pietiekama apkope, ir nepieciešami īsāki intervāli.

Klientu serviss

Ja sazināties ar mums darbības traucējumu vai pasūtījuma dēļ, norādiet arī mašīnas modeli un numuru.

Šie dati ir izvietoti uz mašīnas identifikācijas datu plāksnītes. Šīs lietošanas instrukcijas pēdējā lappusē ir minēta tuvākā "TASKI" servisa centra partneruzņēmuma adrese.

Traucējumi

Traucējums	Iespējamais cēlonis	Traucējuma novēršana	Lappuse
Iekārta nedarbojas, un to nevar ieslēgt	Iekārta ir izslēgta	• Ieslēdziet ieslēgšanas/izslēgšanas slēdzi	176
	Tīkla kontaktdakša nav pievienota	• Savienojiet kontaktdakšu ar tīkla rozeti	176
	Bojāts barošanas kabelis	• Nomainiet barošanas kabeli	
	Ieslēgšanas/izslēgšanas slēdzis ir bojāts	• Sazinieties ar servisa partneruzņēmumu	
	Motors nedarbojas	• Sazinieties ar servisa partneruzņēmumu	
No iekārtas izplūst putas vai šķidrums	Pludiņš nedarbojas	• Izslēdziet ieslēgšanas/izslēgšanas slēdzi • Pārbaudiet, vai pludiņš darbojas. • Novērsiet kļūmes iemeslu	176
Uz grīdas paliek mitrums Netiek uzsūkts nefīrais ūdens	Trumulis ir pilns	• Iztukšojiet trumuli	176
	Nepareizi iestatīta Fixomat sprausla	• Iestatiet Fixomat sprauslu • Iestatiet lameli	176
Nepietiekama sūkšanas veiktspēja	Trumulis ir pilns	• Iztukšojiet trumuli	176
	Piesārņota filtra drāna	• Iztīriet vai nomainiet filtra drānu	176
	Piesārņots filtra disks	• Nomainiet filtra disku	176
	Aizsprostota šļūtene vai putekļu sprausla (piemēram, ar koka gabaliem, materiālu atlikumiem)	• Izņemiet svešķermeņus	176
	Piesārņots rupjais filtrs	• Iztīriet vai nomainiet rupjo filtru	
	Nepareizi iestatīta Fixomat sprausla	• Iestatiet Fixomat sprauslu • Iestatiet lameli	

Tehniskā informācija

Iekārta	vacumat 12		vacumat 22		vacumat 22T		
Nominālais spriegums	220-240V~	110-120V~	220-240V~	110-120V~	220-240V~	110-120V~	Mainstrāva
Frekvence	50-60	60	50-60	60	50-60	60	Hz
Nominālā jauda	1000	850	1000	850	1000	850	W
Izmēri (garums x platums x augstums)	39x44x55	39x44x55	39x44x65	39x44x65	90x70x98	90x70x98	cm
Barošanas kabeļa garums	10	10	10	10	10	10	m
Maksimālais iekārtas svars darba gatavībā	10	10	10,5	10,5	19	19	kg
Trumuļa ietilpība, sausā/ mitrā tīrīšana, +/- 5%	12/18	12 / 18	22 / 28	22 / 28	22 / 28	22 / 28	l

Konstatētās vērtības atbilstoši IEC 60335-2-69							
Darbības trokšņa līmenis, LpA	73						dB(A)
Neprecizitāte, KpA	4						dB(A)
Kopējā vibrācijas vērtība	< 2,5						m/s ²
Neprecizitāte, K	0,25						m/s ²
Aizsardzība pret ūdens šļakstiem	IPX4						
Aizsardzības klase	II	I	II	I	II	I	k

Piederumi

Nr.	Artikula numurs
8504480	Premium mitrās tīrīšanas komplekta daļas: nokomplektēta sūcējšļūtene 2,2 m, sūkšanas stienis, leņķa savienojums, sprausla nekustīgām lamelēm
8504490	Standard mitrās tīrīšanas komplekta daļas: nokomplektēta sūcējšļūtene 2,2 m, sūkšanas stienis, plastmasas sprausla ar nekustīgām lamelēm
8504500	vac 12 sausās tīrīšanas komplekta daļas: universālā putekļu sprausla 30 cm (oranža), filtra siets, filtra drāna, dubultfiltra papīra maisiņš (iepakojumā 10 gab.)
8504930	vac 22/22T sausās tīrīšanas komplekta daļas: universālā putekļu sprausla 30 cm (oranža), filtra siets, filtra drāna, dubultfiltra papīra maisiņš (iepakojumā 10 gab.)
8504530	Citi piederumi

Transportēšana



Norāde!

Iekārta jātransportē stāvus.



Norāde!

Iekārta transportlīdzeklī jānodrošina un jānostiprina ar siksnām.

Utilizācija



Norāde!

Pēc ekspluatācijas beigām iekārta un tās piederumi ir jāutilizē atbilstoši nacionālo noteikumu prasībām. "Diversey" partneruzņēmums var sniegt atbalstu saistībā ar minēto.

Pärskats

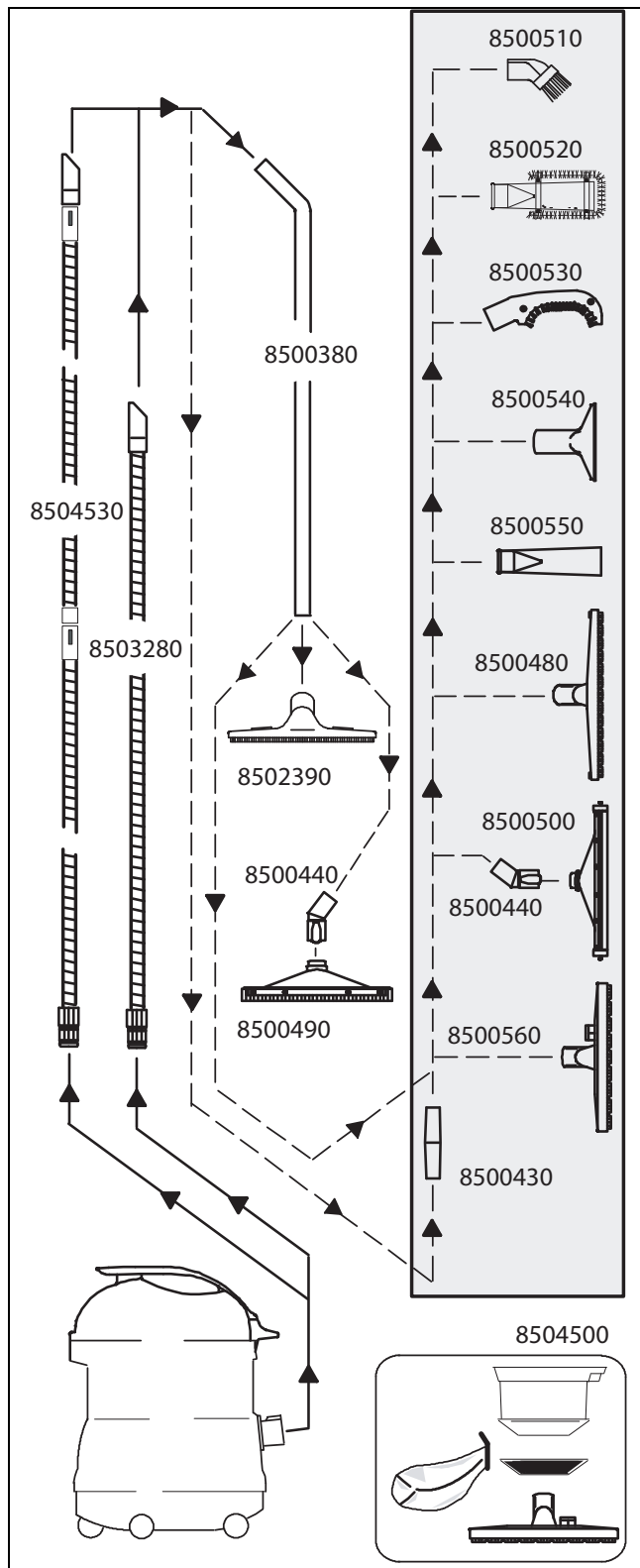

LV

Vertaling van de originele instructies voor gebruik

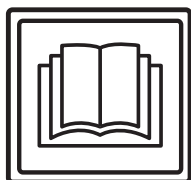

VOORZICHTIG!

Lees vóór de eerste inbedrijfstelling de handleiding en veiligheidsvoorschriften.

Bewaar deze handleiding zorgvuldig en houd deze bij de hand voor latere referentie.

Verklaring van de symbolen



Gevaar:

Dit symbool wijst op belangrijke informatie. Niet naleven kan personen in gevaar kan brengen en/of tot omvangrijke materiële schade leiden!



Let op:

Dit symbool wijst op belangrijke informatie. Niet naleven van deze aanwijzingen kan tot storingen en materiële schade leiden!



NB:

Dit symbool wijst op belangrijke informatie met betrekking tot het efficiënte gebruik van het product. Niet naleven van deze aanwijzingen kan tot storingen leiden!

• Geeft stappen aan die achtereenvolgens moeten worden uitgevoerd.

Inhoudsopgave

Veiligheidsvoorschriften	184
Reinigingsproducten	186
Meer uitgebreide documenten	186
Constructie	187
Voor de inbedrijfstelling	188
Start van de werkzaamheden	189
Afsluitwerkzaamheden	189
Einde van het werk	191
Service, onderhoud en verzorging	191
Storingen	192
Technische gegevens	192
Accessoires	193
Vervoer	193
Ontmanteling	193
Overzicht	194

Beoogd gebruik

De machines zijn geschikt voor commercieel gebruik (bijvoorbeeld in hotels, scholen, ziekenhuizen, fabrieken, winkelcentra, sporthallen, kantoren enz.).

Bij strikte naleving van deze handleiding gelden voor de afzonderlijke types de gebruikstechnieken die op bladzijde 188 zijn vermeld.

Deze machines zijn uitsluitend ontworpen voor gebruik binnenshuis.



Let op:

Het nat reinigen van parket- en laminaatvloeren met deze machine gebeurt op eigen risico.



Gevaar:

Niet door Diversey geautoriseerde wijzigingen aan de machine leiden tot het vervallen van het veiligheidslabel en de CE-conformiteit. Elk gebruik dat in strijd is met het beoogde gebruik van de machine kan leiden tot schade aan mens, machine en werkomgeving. In dergelijke gevallen vervalt in de regel elke aanspraak op garantie.

Veiligheidsvoorschriften

TASKI-machines voldoen door hun ontwerp en bouw aan de relevante, fundamentele veiligheids- en gezondheidseisen van de EG-richtlijnen en zijn daarom voorzien van het CE-label.



Gevaar:

De machine mag alleen worden gebruikt door personen die goed getraind zijn in het gebruik of hun vermogen om ermee te werken hebben aangetoond en die uitdrukkelijk de opdracht kregen om de machine te gebruiken.



Gevaar:

De machine mag niet worden gebruikt door personen met verminderde fysieke, sensorische of mentale vaardigheden – met inbegrip van kinderen – of een gebrek aan ervaring en kennis.

Kinderen moeten onder toezicht staan om ervoor te zorgen dat ze niet met de machine spelen.



Gevaar:

De machine mag niet worden gebruikt in ruimten waar explosieve en brandbare stoffen (bijvoorbeeld benzine, oplosmiddelen, verwarmingsolie, stof enz.) opgeslagen of gebruikt worden.

De elektrische of mechanische componenten kunnen aanleiding geven tot ontsteking van deze stoffen.

**Gevaar:**

De machine mag niet gebruikt worden voor de absorptie van toxische, schadelijke, corrosieve en irriterende stoffen (bijvoorbeeld gevaarlijke stoffen enz.). Het filtersysteem houdt materialen van deze soort niet voldoende tegen.

Een mogelijke aantasting van de gezondheid van de gebruiker en derden kan niet worden uitgesloten.

**Let op:**

De machine moet beschermd worden tegen gebruik door onbevoegden. Zet de machine in een afgesloten ruimte alvorens deze achter te laten.

**Gevaar:**

Wees bij gebruik waakzaam voor de lokale omstandigheden, zoals aanwezigheid van derden en kinderen! In het bijzonder moet op onoverzichtelijke plaatsen, zoals bijvoorbeeld voor deuren of bochten, de snelheid worden verlaagd.

**Let op:**

De machine mag alleen in een droge, stofarme omgeving tussen +10 en +35 graden gebruikt en opgeslagen worden.

**Gevaar:**

Met behulp van deze machine mogen geen andere personen en objecten worden vervoerd.

**Let op:**

Reparaties aan mechanische of elektrische onderdelen van de machine mogen alleen uitgevoerd worden door geautoriseerde personen die vertrouwd zijn met alle relevante veiligheidsvoorschriften.

**Gevaar:**

In geval van een storing of defect en na een aanrijding of een val moet de machine gecontroleerd worden door een erkend specialist voordat deze opnieuw in gebruik wordt genomen. Hetzelfde geldt indien de machine in de openlucht werd gelaten, werd ondergedompeld in water of werd blootgesteld aan vocht.

**Let op:**

Er mogen alleen borsteleenheden (borstels, pads of vergelijkbaar) gebruikt worden die in deze handleiding onder de accessoires worden gedefinieerd of die door de TASKI-consulent zijn aangeraden. Andere borstels kunnen de veiligheid en de functies van de machine beïnvloeden.

**Gevaar:**

In geval van schade aan veiligheidsgerelateerde onderdelen, zoals afdekking van de borstel, het netsnoer of afdekkingen die toegang tot stroomvoerende onderdelen mogelijk maken, moet de machine onmiddellijk worden uitgeschakeld!

**Let op:**

Nationale regels voor bescherming van personen en preventie van ongevallen en de instructies van de fabrikant inzake het gebruik van reinigingsmiddelen moeten strikt worden nageleefd.

**Gevaar:**

De machine mag niet gestopt, geparkeerd of opgeslagen worden op hellingen.

**Let op:**

Het is verboden de netstekker er met natte handen in te steken of uit te trekken!

**Gevaar:**

Bij het uitvoeren van werkzaamheden aan de machine moet de machine worden uitgeschakeld.

**Let op:**

Controleer of de op het typeplaatje aangegeven nominale spanning overeenkomt met de bij u aanwezige netspanning!

**Gevaar:**

Controleer regelmatig het netsnoer voor mogelijke defecten of veroudering en de motor niet in gebruik nemen als het niet in perfecte staat, maar laat ze repareren door een erkend elektricien!

**Let op:**

Let erop dat u het netsnoer niet beknelt, uittrekt of beschadigt door hitte, olie of scherpe randen!

**Let op:**

Schakel de zuigeenheid onmiddellijk uit indien er schuim of vloeistof uit de machine komt!

**Let op:**

TASKI machines zijn dermate ontworpen dat volgens de huidige stand van de wetenschap een gezondheidsrisico door geluid of trillingen kan worden uitgesloten. Zie de technische informatie op pagina 192.

Reinigingsproducten



NB:

TASKI machines zijn zo ontworpen dat ze met TASKI reinigingsproducten het beste resultaat geven.

Andere reinigingsmiddelen kunnen leiden tot storingen of schade aan de machine of de werkomgeving.

Daarom adviseren wij uitsluitend TASKI reinigingsmiddelen te gebruiken.

Storingen die ontstaan door verkeerde schoonmaakmiddelen vallen niet onder de garantie.

Neem voor verdere informatie contact op met uw TASKI-servicepartner.

Meer uitgebreide documenten



NB:

Het schakelschema voor deze machine vindt u in de lijst met reserveonderdelen.

Neem voor meer informatie contact op met de klantenservice.

Constructie

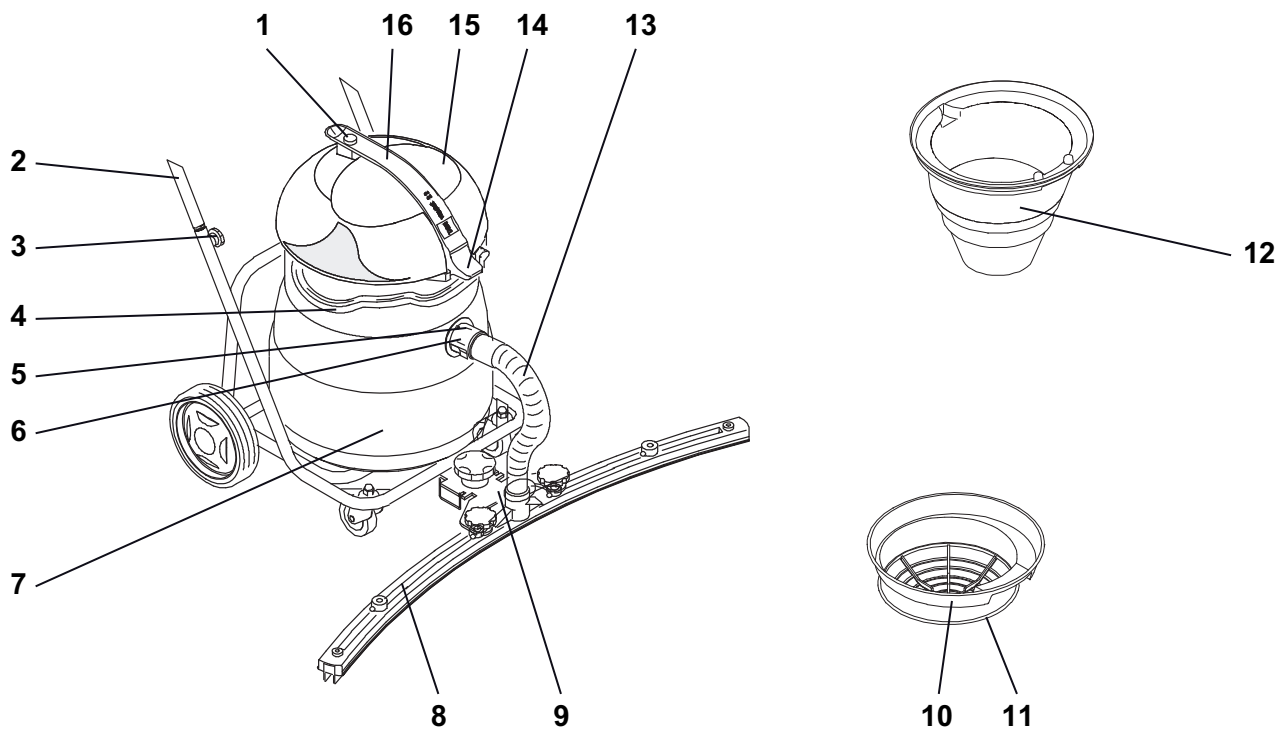

- 1 Aan/uitknop
- 2 Kantelbaar onderstel met stootbeugel
- 3 Sterschroeven (bevestiging van de stootbeugel)
- 4 Draagbeugel
- 5 Ontgrendeling zuigslang
- 6 Zuigmondstuk
- 7 Ketel
- 8 Zuigmond
- 9 Houder voor Fixomat-sproeier
- 10 Filtermand
- 11 Filterdoek
- 12 Vlotterinzetstuk
- 13 Zuigslang voor Fixomat-sproeier
- 14 Vergrendelhandgreep
- 15 Zuigerbovenstuk
- 16 Draaggreep

Voor de inbedrijfstelling

Nat zuigen met vacumat 12/22/22T

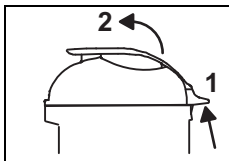

- Trek de vergrendelhandgreep (1) omhoog en til het zuigerbovenstuk eraf.

Controleer of het vlotterinzetstuk gemonteerd is; zo niet:

- neem het inzetstuk voor droog zuigen en de papierzak met dubbel filter eruit.
- Verwijder eventuele vuilresten uit de ketel.
- Plaats het vlotterinzetstuk.

De pijl moet naar het zuigmondstuk wijzen.

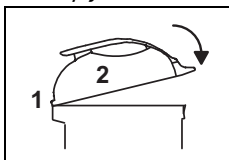

- Rijd met de punt van het zuigerbovenstuk naar voren in de gewenste richting en druk de vergrendelhandgreep naar beneden tot die hoorbaar vastklikt.

- Monteer de set voor nat zuigen.
- Zet de zuigslang op het zuigmondstuk.

Extra informatie voor nat zuigen met vacumat 22T

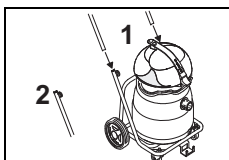

- Plaats de stootbeugel in het buisuiteinde van het kantelbare onderstel en draai de sterschroeven aan.

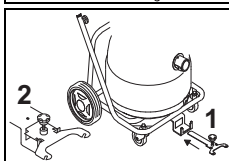

- Schuif de houder voor de Fixomat-sproeier in de daartoe voorziene opening en klik hem vast.
De Fixomat-sproeier staat in de parkeerpositie.

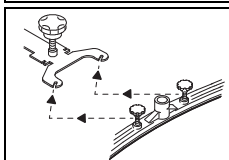

- Draai de bevestigingsschroeven op de zuigmond los, monteer de zuigslang en draai de schroeven weer aan.
De ring moet zich boven de zuig-sproeierophanging bevinden.

- Zet de zuigslang op de zuigmondhouder en het zuigmondstuk.

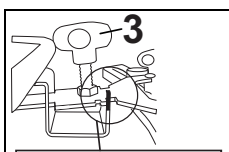

- Hef en schuif de houder voor de Fixomat-sproeier richting ketel tot aan de aanslag en laat de Fixomat-sproeier zakken. Stel met behulp van de schroef (3) de sproeier op de vloer in.

De Fixomat-sproeier staat in de werkpositie.

Droog zuigen



Let op:

Deze machine mag nooit zonder ingezette papierzak met dubbel filter gebruikt worden.



Let op:

Deze machine mag nooit zonder filterdoek gebruikt worden.

NB:



De Fixomat-sproeier is niet geschikt voor droog zuigen.

NB:



U vindt het toebehoren voor droog zuigen op bladzijde 193 van deze bedieningshandleiding.

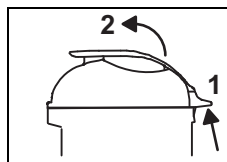

- Trek de vergrendelhandgreep (1) omhoog en til het zuigerbovenstuk eraf.

- neem de inzet voor nat zuigen eruit.
- Verwijder eventuele vuilresten uit de ketel.
- Spoel de ketel met water uit en laat hem uitdrogen.

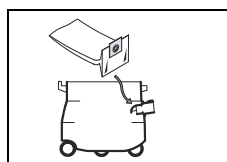

- Trek de papierzak met dubbel filter over het zuigmondstuk.
Het elastiek van de papierzak met dubbel filter moet achter de punt van het zuigmondstuk zitten!

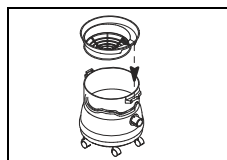

- Plaats de filtermand.
De pijl moet naar het zuigmondstuk wijzen.

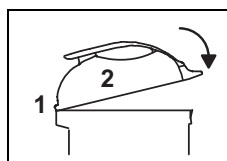

- Rijd met de punt van het zuigerbovenstuk naar voren in de gewenste richting en druk de vergrendelhandgreep naar beneden tot die hoorbaar vastklikt.

- Monteer de set voor droog zuigen.
- Zet vervolgens de zuigslang op het zuigmondstuk.

Gebruikstechniek

Machine	vacumat 12/22/22T
Nat reinigen	ja
Droog reinigen	ja
Parket en laminaat reinigen	nee

Start van de werkzaamheden

Droog en water zuigen



Let op:

Zuig geen voorwerpen op zoals metalen onderdelen, schroeven enz. Deze kunnen de machine beschadigen!

- Steek de stekker in het stopcontact en druk op de aan/uitknop.



Let op:

Indien bij het nat zuigen de nominale inhoud bereikt wordt, onderbreekt de vlotter de zuiglucht.

Er wordt geen vloeistof meer opgenomen en de zuiger moet uitgeschakeld en geleegd worden.

NB:

Als er met het nat zuigen met de vacumat 22T nog vuil achterblijft, kunt u de hoogte aanpassen met de hiervoor bestemde schroef.



Afsluitwerkzaamheden

Nat zuigen

Nat zuigen met vacumat 12/22

Het opgezogen vuile water moet conform de nationale voorschriften worden afgevoerd.

- Druk op de vergrendeling en trek de zuigslang van het zuigmondstuk af.

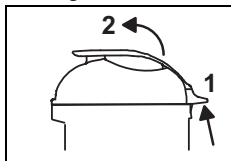

- Trek de vergrendelhandgreep (1) omhoog en til het zuigerbovenstuk eraf.

- Neem het vlotterinzetstuk eruit en spoel het schoon onder stromend water.

NB:

Het vlotterinzetstuk dient na ieder gebruik schoon te worden gemaakt (pagina 189).



Nat zuigen met vacumat 22T

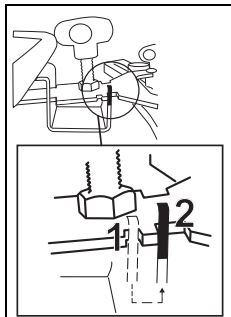

- Hef en schuif de houder voor de Fixomat-sproeier naar de volgende opening en laat de Fixomat-sproeier zakken.

De Fixomat-sproeier staat in de parkeerpositie.

- Druk op de vergrendeling en trek de zuigslang van het zuigmondstuk af en voor de Fixomat-sproeier weg.
- Maak de bevestigingsschroeven op de zuigslang los.
- Demonteer de zuigsproeier en draai de schroeven aan.
- Reinig de Fixomat-sproeier met een borstel onder stromend water.

Kantelfunctie

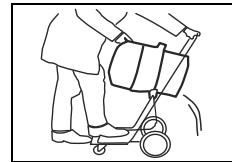

- Houd het rijgestel vast en kantel de ketel voor de lediging.

Draagfunctie

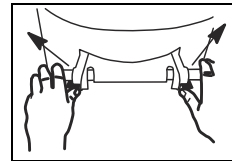

- Schuif de beide rasterhendels naar buiten.
- Leeg de ketel.

- Spoel de ketel om.

Droog zuigen

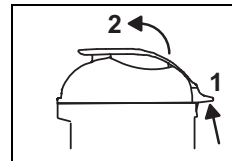

- Trek de vergrendelhandgreep (1) omhoog en til het zuigerbovenstuk eraf.

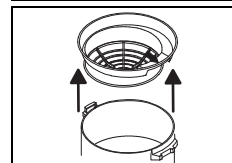

- Neem de filtermand eruit, controleer het filterdoek op vuil en reinig het indien nodig.

NB:

Het opgezogen vuil moet conform de nationale voorschriften worden afgevoerd.



Let op:

De machine mag alleen met een goed functionerend filterdoek worden gebruikt! Vervang sterk versleten of defecte filterdoeken.



Vlotterinzetstuk reinigen

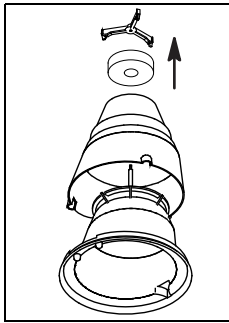

- Draai de draaister tegen de klok in en trek de buitenbehuizing eraf.

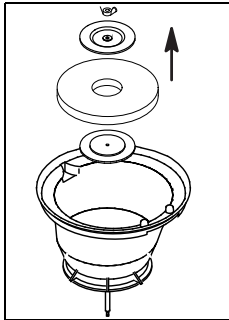

- Draai het vlotterinzetstuk om en maak de vleugelmoer los.
U kunt nu de kunststof houder en het schuimfilter eruit nemen.

- Reinig alle onderdelen onder stromend water.
Laat de onderdelen volledig drogen voordat u ze gebruikt.
- Controleer de vlotter op beschadiging.

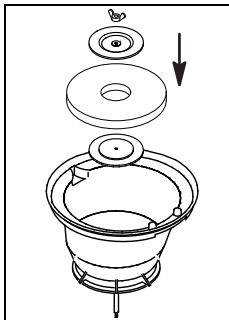

- Monteer het vlotterinzetstuk weer en draai de vleugelmoer vast.

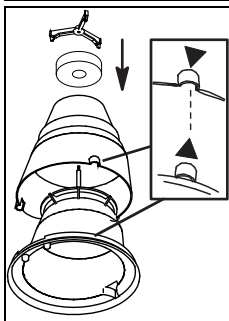

- Monteer nu deze twee behuizingen aan elkaar.
Let op de markering (pijl).

- Draai de draaister met de klok mee.
- Controleer:

Wat te doen als de zuigkracht niet voldoende is:

Vervang de stofzak en maak de filters schoon op de aangegeven manier:

NB:



De papierzak met dubbel filter dient te worden verwijderd conform de nationale richtlijnen.

NB:



Voordat u de papierzak met dubbel filter eruit neemt, kunt u het beste even wachten totdat het stof is gaan liggen.

- Haal de papierzak met dubbel filter van het zuigmondstuk af en verwijder hem.

- Trek de lege papierzak met dubbel filter over het zuigmondstuk.
Het elastiek van de papierzak met dubbel filter moet achter de punt van het zuigmondstuk zitten!

Het filterdoek is licht vervuild

- Zuig het filterdoek af met een andere zuiger.

Het filterdoek is sterk vervuild

- Was het filterdoek in de wasmachine (max. 30 °C/86 °F).
- Bevestig het vochtige filterdoek op de mand en laat het aan de lucht drogen.



Let op:

De machine mag alleen met een droog en goed functionerend filterdoek worden gebruikt!

- Plaats de filtermand.

De pijl moet naar het zuigmondstuk wijzen.

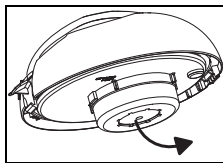

- Draai het zuigbovenstuk om en vervang de filterschijf door een nieuwe.
De blauwe zijde van de filterschijf moet zichtbaar zijn.



Let op:

De machine mag alleen met een door TASSKI aanbevolen filterschijf worden gebruikt!

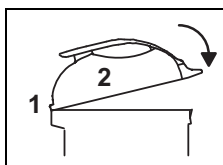

- Rijd met de punt van het zuigerbovenstuk naar voren in de gewenste richting en druk de vergrendelhandgreep naar beneden tot die hoorbaar vastklikt.

Einde van het werk

- Schakel de machine uit (aan/uit-knop) en trek de stekker uit het stopcontact.

Reinigen van de machine



Let op:

Reinig de machine nooit met een hoge-drukreiniger of waterstraal.

Het water dat in de machine doordringt kan ernstige schade aan de mechanische of elektrische onderdelen veroorzaken.

- Veeg de machine af met een vochtige doek.

Opslag/parkeren van de machine (niet in werking)

- Wikkel het netsnoer losjes op.



NB:

Berg de machine nooit in natte toestand op. Laat hem voor montage eerst opdrogen.

Hierdoor wordt de vorming van schimmels en onaangename geuren voorkomen.

Service, onderhoud en verzorging

Onderhoud van de machine is essentieel voor de goede werking en een lange levensduur.



Let op:

Gebruik alleen TASKI originele onderdelen, anders vervallen alle garantie- en aansprakelijkheidsrechten!

Verklaring van de symbolen:

◇ = Na elk gebruik, ◇◇ = elke week,

◇◇◇ = elke maand, ⊗ = lampje servicebeurt

Activiteit	◇	◇◇	◇◇◇	⊗	Pagina
Borsteleenheid reinigen	•				
Papierzak met dubbel filter controleren/vervangen	•				
Filterschijf controleren/vervangen		•			
Filterdoek reinigen/vervangen	•				
Overvullingsbeveiliging ketel / vlotter reinigen. (Zorg ervoor dat de vlotter eenvoudig omhoog/omlaag kan bewegen.)	•				
Machine reinigen met een vochtige doek	•				

Onderhoudsintervallen

TASKI machines zijn machines van hoge kwaliteit die in de fabriek en door bevoegde testers op veiligheid zijn getest. Elektrische en mechanische onderdelen zijn na langdurig gebruik onderhevig aan slijtage en veroudering.

- Om de operationele veiligheid en werkzaamheid te waarborgen moet bij het oplichten van de onderhoudsindicator (fabrieksinstelling 500 bedrijfsuren) of ten minste eenmaal per jaar een servicebeurt worden uitgevoerd.



NB:

In geval van zware belasting en/of onvoldoende onderhoud zijn kortere intervallen vereist.

Klantenservice

Als u contact met ons opneemt naar aanleiding van een storing of een bestelling, vermeld dan altijd de typeaanduiding en het serienummer.

Deze informatie vindt u op het typeplaatje van de machine. Op de laatste pagina van deze handleiding vindt u ook het adres van de dichtstbijzijnde TASKI-servicepartner.

Storingen

Storing	Mogelijke oorzaak	Oplossing	Pagina
Niet functionerende machine kan niet ingeschakeld worden	Machine is uitgeschakeld	• Aan/uit-knop inschakelen	187
	Stekker zit niet in het stopcontact	• Steek de netstekker in het stopcontact.	187
	Netsnoer defect	• Netsnoer vervangen	
	Aan/uit-knop defect	• Neem contact op met uw servicepartner	
	Motor draait niet	• Neem contact op met uw servicepartner	
Er lekt schuim of vloeistof uit de machine	Vlotter functioneert niet goed.	• Aan/uit-schakelaar uitschakelen • Controleer of de vlotter functioneert • Verhelp de oorzaak van de fout	187
Vloer blijft nat/Vuil water wordt niet opgezogen	Ketel vol	• Ketel legen	187
	Fixomat-sproeier niet juist ingesteld	• Fixomat-sproeier instellen • Lamel instellen	187
Slechte zuigkracht	Ketel vol	• Ketel legen	187
	Filterdoek vervuild	• Filterdoek reinigen of vervangen	187
	Filterschijf vervuild	• Filterschijf vervangen	187
	Slang of stofmond is verstopt (bijvoorbeeld stukjes hout, stofresten)	• Vreemde objecten verwijderen	187
	Grof filter vervuild	• Grof filter reinigen of vervangen	
	Fixomat-sproeier niet juist ingesteld	• Fixomat-sproeier instellen • Lamel instellen	

Technische gegevens

Machine	vacumat 12		vacumat 22		vacumat 22T		
	220-240 V~	110-120V~	220-240 V~	110-120V~	220-240 V~	110-120V~	
Nominale spanning	220-240 V~	110-120V~	220-240 V~	110-120V~	220-240 V~	110-120V~	AC
Frequentie	50 en 60	60	50 en 60	60	50 en 60	60	Hz
Nominaal vermogen	1000	850	1000	850	1000	850	W
Afmetingen (L x B x H)	39x44x55	39x44x55	39x44x65	39x44x65	90x70x98	90x70x98	cm
Lengte netsnoer	10	10	10	10	10	10	m
Gewicht van de machine, bedrijfsklaar, maximaal	10	10	10.5	10.5	19	19	kg
Ketelvolume nat / droog +/- 5%	12 en 18	12 en 18	22 en 28	22 en 28	22 en 28	22 en 28	l

Bepaalde waarden conform IEC 60335-2-69							
Geluidsdrukniveau LpA	73						dB(A)
Onzekerheid KpA	4						dB(A)
Totale trillingswaarde	<2.5						m/s ²
Onzekerheid K	0,25						m/s ²
Spatwaterbescherming	IPX4						
Beschermingsklasse	II	I	II	I	II	I	k

Accessoires

Nr.	Artikel
8504480	Set voor nat zuigen premium bestaande uit: Zuigslang 2,2 m compleet, zuigstang, hoekkoppeling, sproeier voor vaste lamellen
8504490	Set voor nat zuigen standaard bestaande uit: Zuigslang 2,2 m compleet, zuigstang, kunststofsproeier met vaste lamellen
8504500	Set droog zuigen voor vac.12 bestaande uit: Universele stofmond 30 cm (oranje), filtermand, filterdoek, papierzak met dubbel filter (pak van 10 stuks)
8504930	Set droog zuigen voor vac.22/22T bestaande uit: Universele stofmond 30 cm (oranje), filtermand, filterdoek, papierzak met dubbel filter (pak van 10 stuks)
8504530	Speciale accessoires

Vervoer



NB:

Vervoer de machine rechtopstaand.



NB:

Zorg ervoor dat de machine stevig wordt vastgezet in het transportvoertuig en gezekerd is.

Ontmanteling



NB:

De machine en toebehoren moeten aan het einde van hun levensduur ontmanteld en verwijderd worden in overeenstemming met de plaatselijke voorschriften. Uw Diversey-servicepartner kan u daarbij ondersteunen.

Overzicht

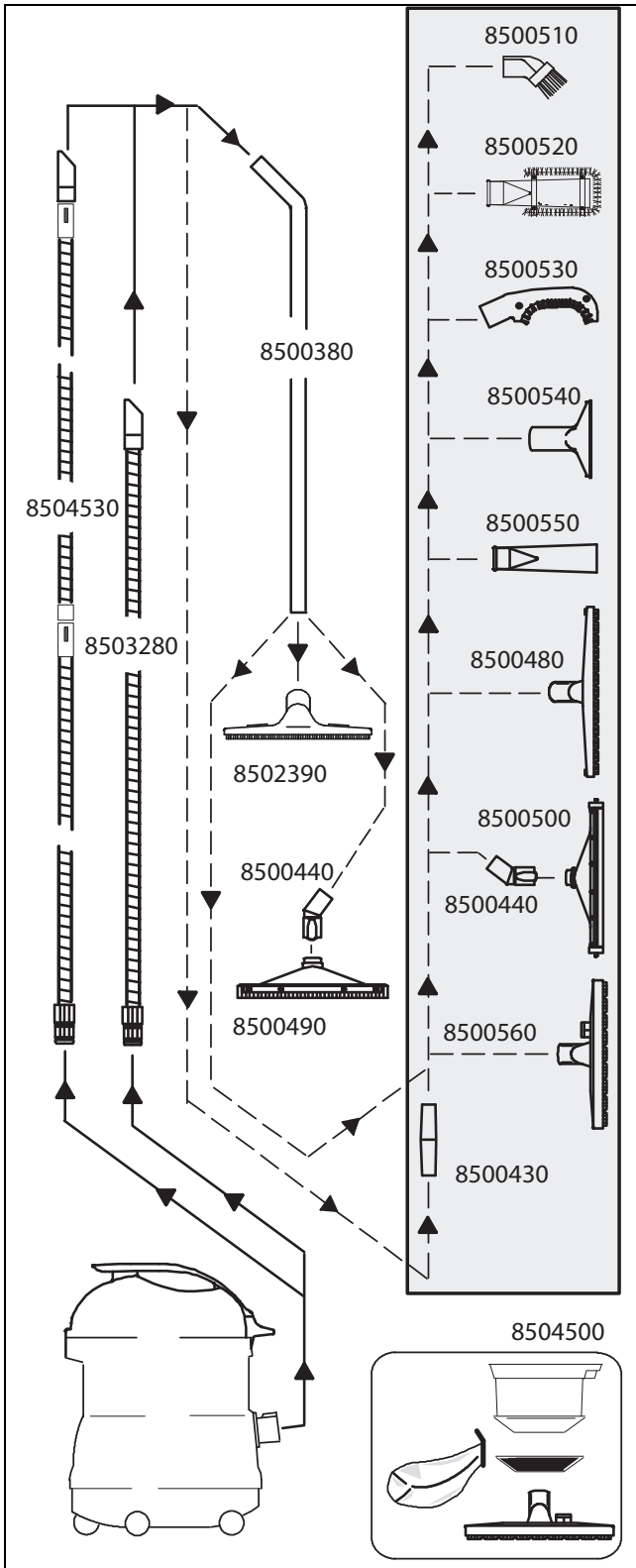

Oversettelse av den originale bruksanvisningen

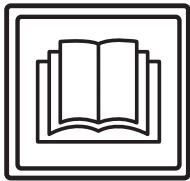

FORSIKTIG!

Før første gangs bruk må bruksanvisningen og sikkerhetsinstruksen leses nøye.

Oppbevar bruksanvisningen trygt og lett tilgjengelig slik at du når som helst kan slå opp i den.

Tegnforklaring



Fare:

Dette symbolet angir viktig informasjon. Manglende overholdelse av denne merknaden kan føre til risiko for personer og/eller omfattende materielle skader!



Advarsel:

Dette symbolet angir viktig informasjon. Manglende overholdelse av denne merknaden kan føre til feilfunksjoner og materielle skader!



Merk:

Dette symbolet angir viktig informasjon i sammenheng med effektiv bruk av produktet. Manglende overholdelse av denne merknaden kan føre til feilfunksjoner!

Den inneholder merknader om den nødvendige rekkefølgen av arbeidstrinnene.

Innholdsfortegnelse

Sikkerhetsinstrukser	195
Rengjøringsprodukter	196
Utvidet dokumentasjon	196
Beskrivelse av oppsett	197
Før bruk	198
Starte arbeidet	199
Avsluttende arbeid	199
Avslutte arbeidet	201
Service, vedlikehold og pleie	201
Feil	202
Tekniske data	202
Tilbehør	203
Transport	203
Avhending	203
Oversikt	204

Maskinens bruksområde

Maskinen er beregnet til kommersiell bruk (for eksempel på hoteller, skoler, sykehus, fabrikker, kjøpesentre, idrettshaller, kontorer o.a).

Den strengeste oppfølging av denne bruksanvisningen gjelder for hver enkelt type bruksmåte som er angitt på denne siden 198.

Disse maskinene er kun designet for bruk innendørs.



Advarsel:

Våtrensing av parkett og laminatgulv med denne maskinen skjer på egen risiko.



Fare:

Endringer på maskinen som ikke er godkjent av Diversey, fører til annullering av sikkerhetsmerker og CE-konformitet. Bruk som ikke er i tråd med maskinens bruksområde, kan føre til personskader og skader på maskin og arbeidsmiljø. I slike tilfeller bortfaller som regel all garanti og eventuelle garantikrav.

Sikkerhetsinstrukser

På grunn av sin utførelse og konstruksjon overholder TASKI-maskinene de grunnleggende sikkerhets- og helsekravene i EU-direktiver og er derfor påført CE-merket.



Fare:

Maskinen må kun brukes av personer som er tilstrekkelig opplært i bruken eller har vist evne til å betjene den og som er uttrykkelig autorisert til å bruke den.



Fare:

Maskinen må ikke brukes av personer med reduserte fysiske, sensoriske eller mentale evner, inkludert barn, eller som har manglende erfaring og kunnskap.

Barn må være under tilsyn for å sikre at de ikke leker med maskinen.



Fare:

Maskinen må ikke brukes i rom hvor eksplosjonsfarlige og brennbare materialer (f.eks. bensin, løsemiddel, fyringsolje, støv osv.) blir lagret eller behandlet.

De elektriske eller mekaniske komponentene kan føre til antennelse av disse stoffene.



Fare:

Maskinen skal ikke brukes til oppsuging av giftige, helsefarlige, etsende eller irriterende stoffer (f.eks. farlig støv osv.). Filtersystemet filtrerer ikke materialer av denne typen i tilstrekkelig grad.

Mulige svekkelser av helsen til brukeren og tredjepart kan ikke utelukkes.



Fare:

Det må tas hensyn til lokale forhold som tredjeparter og barn! Spesielt må hastigheten reduseres på uoversiktlige steder, f.eks. foran dører eller svinger.



Fare:

Det er ikke lov å frakte andre personer og gjenstander på denne maskinen.

NO

**Fare:**

Hvis maskinen ikke fungerer som den skal, det har oppstått en feil eller etter en kollisjon eller et fall, må maskinen kontrolleres av en autorisert fagperson før den settes i drift igjen. Det samme gjelder hvis maskinen blir stående utendørs, nedsenket i vann eller utsettes for fukt.

**Fare:**

I tilfelle skade på de sikkerhetsrelaterte delene, som for eksempel børstedeksel, hovedkabel eller deksler som gir tilgang til strømførende deler, må bruken av maskinen umiddelbart avbrytes!

**Fare:**

Maskinen må ikke stoppes, plasseres eller oppbevares på skrånende underlag.

**Fare:**

Etter alt arbeid på maskinen, må maskinen slås av.

**Fare:**

Sjekk strømledningen regelmessig for eventuelle feil eller aldring og sett ikke maskinen i drift hvis den ikke er i perfekt stand. La den bli reparert av en autorisert fagperson!

**Advarsel:**

Maskinen må beskyttes mot uautorisert bruk. Hold derfor maskinen i et lukket rom før du beveger deg bort fra den.

**Advarsel:**

Maskinen kan kun brukes og oppbevares i tørt, støvfattig miljø ved temperaturer fra +10 til +35 grader.

**Advarsel:**

Reparasjoner av mekaniske eller elektriske deler på maskinen skal kun utføres av autoriserte fagpersoner som er kjent med alle relevante sikkerhetsbestemmelser.

**Advarsel:**

Det skal utelukkende brukes verktøy (børster, pader eller lignende) som er definert under Tilbehør i denne bruksanvisningen eller som er anbefalt gjennom TASKI-konsulentene. Andre verktøy kan redusere maskinens sikkerhet og funksjonalitet.

**Advarsel:**

Nasjonale forskrifter for personlig beskyttelse og arbeidsmiljø samt produsentens instruksjoner for bruk av rengjøringsmidler må følges nøye.

**Advarsel:**

Det er forbudt å koble støpselet til og fra med våte hender!

**Advarsel:**

Sjekk om den angitte merkespenningen på typeskiltet samsvarer med den gjeldende nettspenningen!

**Advarsel:**

Sørg for at hovedkabelen ikke klemmes eller trekkes i og at den ikke kan skades av oppheting, olje og skarpe kanter!

**Advarsel:**

Slå av sugeenheten umiddelbart hvis det kommer skum eller væske ut av maskinen!

**Advarsel:**

TASKI-maskiner og -enheter er konstruert slik at de iht. gjeldende stand og kunnskap ikke fører til helsefarlig støy eller vibrasjoner.

Se Tekniske data på side 202.

Rengjøringsprodukter**Merk:**

TASKI-maskinene er konstruert slik at de oppnår det beste rengjøringsresultatet med TASKI rengjøringsprodukter.

Andre rengjøringsprodukter kan føre til driftsforstyrrelser og skader på maskinen eller arbeidsmiljøet.

Av den grunn anbefaler vi at det kun brukes TASKI rengjøringsprodukter.

Feil som oppstår på grunn av feil rengjøringsprodukt, dekkes ikke av garantien.

For ytterligere informasjon, vennligst kontakt din TASKI servicepartner.

Utvidet dokumentasjon**Merk:**

Koblingsskjemaet for denne maskinen finner du i reservedelslisten.

Kontakt kundeservice for mer informasjon.

Beskrivelse av oppsett

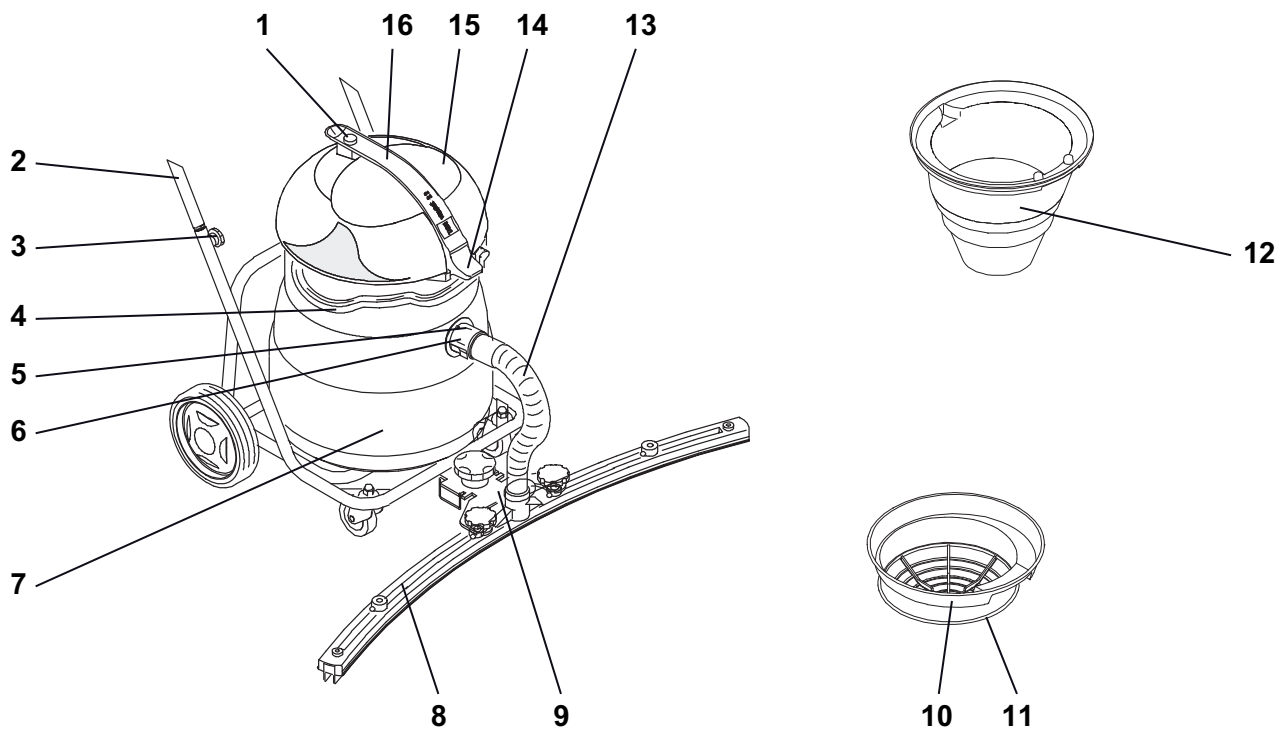

- 1 På/Av-bryter
- 2 Tipp-vogn med støttebøyle
- 3 Stjerneskruer (feste for støttebøyle)
- 4 Bærebøyle
- 5 Opplåsing sugeslange
- 6 Suge-inntak
- 7 Tank
- 8 Nal
- 9 Holder for fixomatmunnstykke
- 10 Filterkurv
- 11 Filterduk
- 12 Innsats for flottør
- 13 Sugeslange for fixomatmunnstykke
- 14 Låsehendel
- 15 Vakumlukk
- 16 Bærehåndtak

NO

Før bruk

Våtsuging med vacumat 12/22/22T

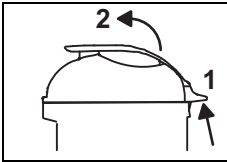

- Trekk låsehendelen [1] oppover og løft av vakumløkket.

Sjekk om flottør-innsatsen er montert; hvis ikke:

- Ta ut innsatsen for tørrsuging og dobbel filterpose i papir.
- Fjern eventuelle rester fra tanken.
- Sett inn flottør-innsatsen.

Pilen må være i retning av inntaket.

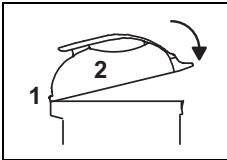

- Kjør vakumløkkets tapp inn i det riktige sporet og trykk på låsehendelen nedenfra til den går i inngrep.

- Sett sammen våtsugingssettet.
- Sett sugeslangen på inntaket.

Tillegg for våtsuging med vacumat 22T

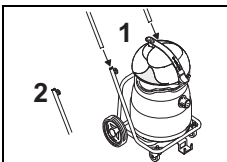

- Stikk støttebøylen i rørenden på tippvognen og stram til stjerneskrue.

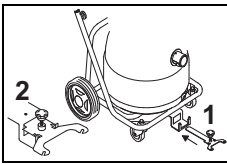

- Skyv verktøyholderen for fixomatmunnstykket inn i den dertil beregnede åpningen og fest den.

Fixomatmunnstykket er i parkeringsposisjon.

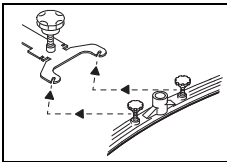

- Løsne festeskrueene på nalen, monter malen og trekk til skrueene igjen.
- Underlagsplaten må befinne seg over nal-opphenget.*

- Sett sugeslangen på nalens stusser og inntaket.

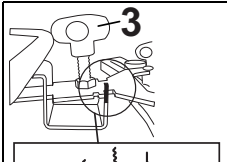

- Løft og skyv holderen for fixomatmunnstykket mot tanken til den stopper og senk deretter fixomatmunnstykket. Plasser nalen på gulvet ved hjelp av skruen [3].

Fixomatmunnstykket er i arbeidsstilling.

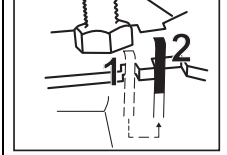

Tørrsuging



Advarsel:

Denne maskinen må aldri brukes uten dobbel-filterposer i papir!



Advarsel:

Denne maskinen må aldri brukes uten filterduk.

Merk:



Fixomatmunnstykket egner seg ikke for tørrsuging.

Merk:



Tilbehøret for tørrsuging finner du på side 203 i denne bruksanvisningen.

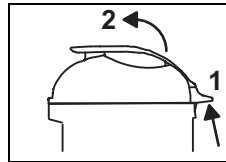

- Trekk låsehendelen [1] oppover og løft av vakumløkket.

- Ta ut innsatsen for våtsuging.
- Fjern eventuelle rester fra tanken.
- Skyll tanken med vann og la den tørke.

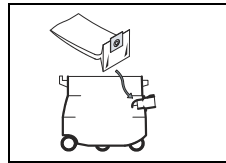

- Trekk dobbel-filterposen i papir over inntaket.

Gummiflensen til dobbel-filterposen i papir må være bak tappen på inntaket!

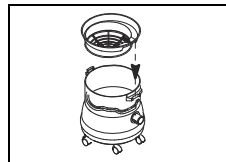

- Sett inn filterkurven.

Pilen må være i retning av inntaket.

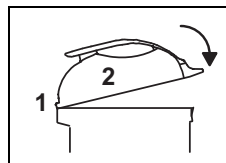

- Kjør vakumløkkets tapp inn i det riktige sporet og trykk på låsehendelen nedenfra til den går i inngrep.

- Sett sammen tørrsugingssettet.
- Sett deretter sugeslangen på inntaket.

Bruksmåte

Maskin	vacumat 12/22/22T
Våtrensing	ja
Tørr-rengjøring	ja
Parkett- og laminatrengjøring	nei

Starte arbeidet

Tørr- og vannoppsuging



Advarsel:

Sug ikke opp gjenstander som metallbiter, skruer osv. Disse kan ødelegge maskinen!

- Koble pluggen til stikkkontakten og bruk På/Av-bryteren.



Advarsel:

Hvis den nominelle kapasiteten oppnås under våtoppsugingen, avbryter flottøren sugeluften.

Mer væske vil ikke bli tatt opp og støvsugerens må slås av og tømmes.

Merk:



Hvis det er igjen rester etter våtsugingen med vacuumat 22T, kan høyden endres ved hjelp av vertikal justering på fixomat-munnstykket.

Avsluttende arbeid

Våtsuging

Våtsuging med vacuumat 12/22

Det oppsugde skittenvannet må avhendes i henhold til nasjonale forskrifter.

- Trykk på hendelen og trekk sugeslangen ut av inntaket.
- Trekk låsehendelen [1] oppover og løft av vakumløkket.

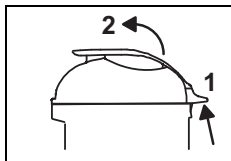

- Ta ut flottør-innsatsen og vask den under rennende vann.

Merk:



Flottør-innsatsen må vedlikeholdes etter hver bruk (side 199).

Våtsuging med vacuumat 22T

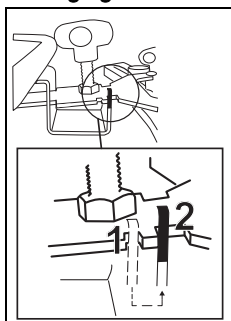

- Løft og skyv holderen for fixomat-munnstykket bakover til neste åpning og senk deretter fixomat-munnstykket.

Fixomat-munnstykket er i parkeringsposisjon.

- Trykk på hendelen og trekk sugeslangen ut av inntaket og fixomat-munnstykket.
- Løsne festeskrueene på nalen.
- Demonter nalen og trekk til skrueene.
- Rengjør fixomat-munnstykket under rennende vann ved hjelp av en børste.

Tipp-funksjon



- Hold i vognen og tipp tanken for tømming.

Bærefunksjon

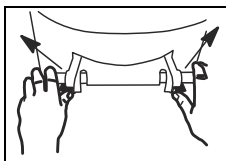

- Skyv de to stativspakene utover.
- Tøm tanken.

- Spyl tanken.

Tørrsuging

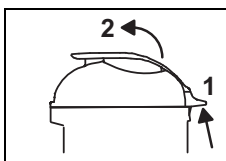

- Trekk låsehendelen [1] oppover og løft av vakumløkket.

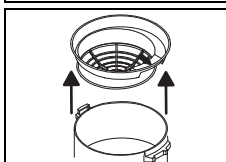

- Ta ut filterkurven, kontroller om filterduken er skitten og rengjør om nødvendig.

Merk:



Det oppsugde avfallet må avhendes i henhold til nasjonale forskrifter.

Advarsel:



Maskinen må brukes bare med en funksjonell filterduk!

Bytt ut slitte og defekte filterduker.

NO

Rengjør flottørinnsatsen

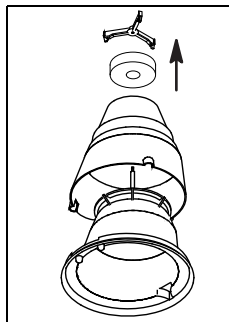

- Drei låsingene mot urviseren og trekk av det ytre dekselet.

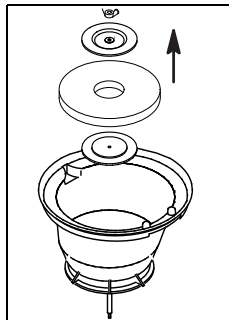

- Vri på flottør-innsatsen og løsne vingemutteren.

Nå kan du ta ut fjerne plastholder og skumfilter.

- Rengjør alle delene grundig under rennende vann.
La delene tørke helt før du setter dem inn igjen.
- Kontroller om flottøren er skadet.

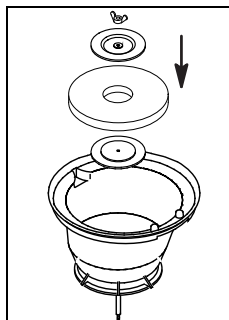

- Sett sammen flottør-innsatsen og trekk til vingemutteren.

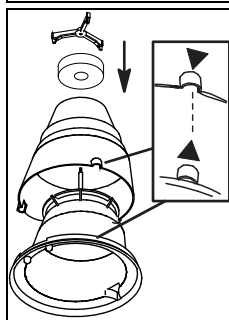

- Sett deretter sammen de to husene.
Vær oppmerksom på markeringen (pil).

- Drei låsingene med urviseren.
- Kontroller

Hvis sugeeffekten er utilstrekkelig

Skift støvpose og gi filteret vedlikehold som beskrevet under:



Merk:

Dobbel-filterposen i papir skal avhendes i henhold til nasjonale forskrifter.



Merk:

Vent et øyeblikk, til støvet har satt seg, før du tar ut dobbel-filterposen i papir.

- Ta ut den doble filterposen i papir fra inntaket og avhend den.

- Trekk den tomme dobbel-filterposen i papir over inntaket.
Gummiflensen til dobbel-filterposen i papir må være bak tappen på inntaket!

Lettsilmutning av filterduken

- Støvsug filterduken med en annen støvsuger.

Sterksilmutning av filterduken

- Rengjør filterduken i vaskemaskinen (maks. 30° C/86° F).
- Monter den fuktige filterduken på tilbehørskurven og la den lufttørke.



Advarsel:

Maskinen må brukes bare med en tørr og funksjonell filterduk!

- Sett inn filterkurven.

Pilen må være i retning av inntaket.

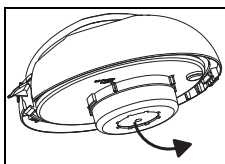

- Vri den øvre delen av vakumløkket og sett inn ny filterskive.
Den blå siden av filterskiven må være synlig.



Advarsel:

Maskinen må brukes bare med en filterskive som er anbefalt av TASKI!

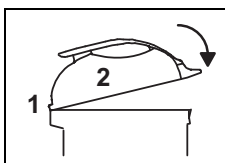

- Kjør vakumløkkets tapp inn i det riktige sporet og trykk på låsehendelen nedenfra til den går i inngrep.

Avslutte arbeidet

- Slå av maskinen (På/Av-bryter) og trekk pluggen ut av stikkontakten.

Rengjøre maskinen



Advarsel:

Rengjør aldri maskinen med høytrykks-spyler eller vannstråle.

Vann som trenger inn i maskinen, kan resultere i betydelig skade på mekaniske eller elektriske deler.

- Tørk av maskinen med en fuktig klut.

Lagring / parkering av maskinen (ikke i drift)

- Vikle hovedkabelen løst sammen.



Merk:

Oppbevar aldri maskinen i våt tilstand. La den tørke før den settes sammen.

Dette hindrer at det dannes seg mugg og ubehagelig lukt.

Service, vedlikehold og pleie

Vedlikeholdet av maskinen er en forutsetning for forsvarlig bruk og lang varighet.



Advarsel:

Det skal kun brukes TASKI-originaldeler, ellers bortfaller all garanti!

Tegnforklaring:

◇ = etter hver rengjøringsøkt, ◇◇ = hver uke,
◇◇◇ = hver måned, ⊗ = servicelampe

Aktivitet	◇	◇◇	◇◇◇	⊗	Side
Rengjøre verktøy	•				
Kontroller/bytte dobbel-filterpose i papir	•				
Kontroller/bytte filterskive		•			
Rengjøre/bytte filterduk	•				
Rengjøre overfyllingsbeskyttelse til tank / flottør. (Forviss deg om at flottøren lett kan beveges opp/ned under bruk)	•				
Rengjør maskinen med en fuktig klut	•				

Vedlikeholdsinnervaller

TASKI-maskinene er høykvalitetsmaskiner som er sikkerhetstestet på fabrikk og av autoriserte testorganer. Elektriske og mekaniske komponenter er utsatt for slitasje etter lengre tids bruk og aldring.

- For å opprettholde driftssikkerhet og -beredskap må det utføres en service etter 500 arbeidstimer eller minst én gang i året.



Merk:

Ved spesiell hard belastning og/eller utilstrekkelig vedlikehold kreves det kortere serviceintervaller.

Kundetjeneste

Hvis du som følge av driftsfeil eller en bestilling tar kontakt med oss, må du alltid oppgi typebetegnelse og serienummer.

Denne informasjonen finner du på typeskiltet på maskinen din. På siste side i denne bruksanvisningen finner du adressen til din nærmeste TASKI servicepartner.

NO

Feil

Feil	Mulig årsak	Utbedring av feil	Side
Maskin uten funksjon lar seg ikke slå på	Maskinen er slått av	• Slå på På/Av-bryter	197
	Strømpluggen er ikke satt i	• Koble strømpluggen til stikkontakten	197
	Defekt hovedkabel	• Bytt hovedkabel	
	På/Av-bryter er defekt	• Kontakt servicepartner	
	Motoren går ikke	• Kontakt servicepartner	
Skum eller væske kommer ut av maskinen	Flottøren er ikke funksjonsdyktig	• Slå av På/Av-bryter • Kontroller funksjonen til flottøren • Rett opp årsaken til feilen	197
Gulvet forblir våttSkittent vann blir ikke sugd opp	Tanken full	• Tøm tanken	197
	Fixomatmunnstykket er ikke riktig innstilt	• Still inn fixomatmunnstykket • Still inn lamell	197
Dårlig sugeeffekt	Tanken full	• Tøm tanken	197
	Filterduken skitten	• Rengjør eller bytt filterduk	197
	Filterskiven skitten	• Bytt ut filterskiven	197
	Slange eller forstøvingsdyse tilstoppet (f.eks. trebiter, stoffrester)	• Fjern fremmedlegene	197
	Silen skitten	• Rengjør eller bytt sil	
	Fixomatmunnstykket er ikke riktig innstilt	• Still inn fixomatmunnstykket • Still inn lamell	

Tekniske data

Maskin	vacumat 12		vacumat 22		vacumat 22T		
Merkespenning	220-240V~	110-120V~	220-240V~	110-120V~	220-240V~	110-120V~	AC
Frekvens	50-60	60	50-60	60	50-60	60	Hz
Nominell merkeeffekt	1000	850	1000	850	1000	850	W
Mål (L x B x H)	39x44x55	39x44x55	39x44x65	39x44x65	90x70x98	90x70x98	cm
Lengde på hovedkabel	10	10	10	10	10	10	m
Maksimal vekt for driftsklar maskin	10	10	10.5	10.5	19	19	kg
Tankens volum våt / tørr +/- 5 %	12 / 18	12 / 18	22 / 28	22 / 28	22 / 28	22 / 28	l

Verdiene fastsatt i samsvar med IEC 60335-2-69							
Lydtrykknivå LdA	73						dB(A)
Usikkerhet KpA	4						dB(A)
Samlet vibrasjonsverdi	<2,5						m/s2
Usikkerhet K	0,25						m/s2
Vannprutbeskyttelse	IPX4						
Beskyttelsesklasse	II	I	II	I	II	I	k

Tilbehør

Nr.	Artikkel
8504480	Sett med Premium Våtoppsuging består av: Sugeslange 2,2 meter komplett, sugestang, vinkelkobling, munnstykke for stive lameller
8504490	Sett med Standard Våtoppsuging består av: Sugeslange 2,2 meter komplett, sugestang, kunststoff-munnstykke med stive lameller
8504500	Settet til vac 12 for tørrsuging består av: Universell forstøvingsdyse 30 cm (oransje), sil, filterduk dobbel filterpose i papir (pakning à 10 stykk)
8504930	Settet til vac 22/22T for tørrsuging består av: Universell forstøvingsdyse 30 cm (oransje), sil, filterduk dobbel filterpose i papir (pakning à 10 stykk)
8504530	Spesialtilbehør

Transport

Merk:



Transporter maskinen stående.

Merk:



Sørg for at maskinen er surret fast og sikret i transportkjøretøyet.

Avhending

Merk:



Maskin og tilbehør er konstruert for fagmessig riktig avhending iht. nasjonale forskrifter. Din Diversey/Lilleborg Profesjonell servicepartner kan hjelpe deg.

NO

Oversikt

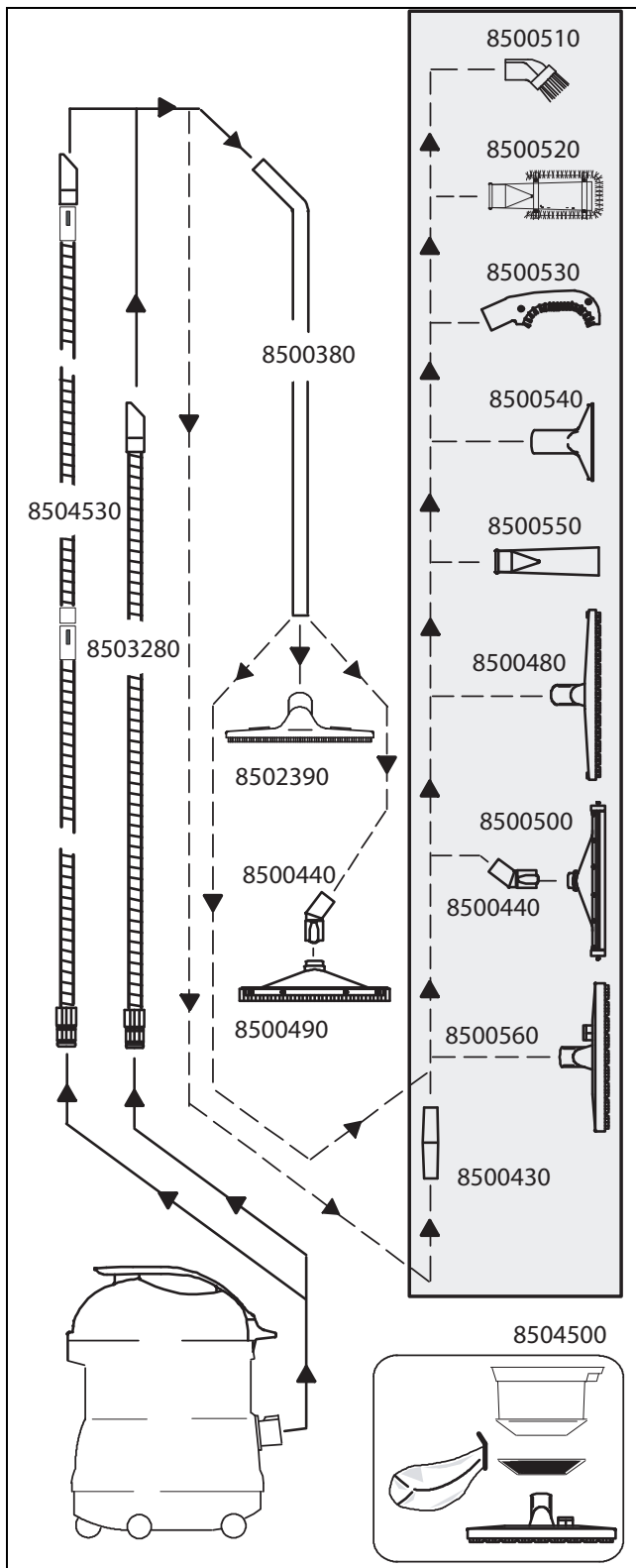

Tłumaczenie oryginalnej instrukcji użytkownika

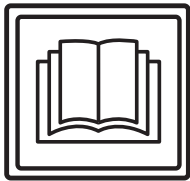

UWAGA!

Przed rozpoczęciem eksploatacji urządzenia należy zapoznać się z instrukcją obsługi i informacjami dotyczącymi bezpieczeństwa.

Instrukcję należy zachować i przechowywać w łatwo dostępnym miejscu, aby można było z niej w każdej chwili skorzystać.

Objaśnienie symboli



Niebezpieczeństwo:

Ten symbol wskazuje na ważne informacje. Nieprzestrzeganie tych instrukcji może powodować zagrożenie dla osób i/lub poważne straty materialne!



Uwaga:

Ten symbol wskazuje na ważne informacje. Nieprzestrzeganie tych instrukcji może powodować zakłócenia i straty materialne!



Wskazówka:

Ten symbol zamieszczono przy ważnych informacjach dotyczących efektywnej eksploatacji urządzenia. Nieprzestrzeganie tych instrukcji może powodować zakłócenia!

• Są to informacje o czynnościach, które należy wykonywać w określonej kolejności.

Spis treści

Informacje dotyczące bezpieczeństwa	205
Środki czyszczące	207
Pozostała dokumentacja	207
Schemat budowy	208
Przed przystąpieniem do eksploatacji	209
Rozpoczęcie pracy	210
Prace końcowe	210
Zakończenie pracy	212
Serwis, konserwacja i czyszczenie	212
Usterki	213
Dane techniczne	213
Wyposażenie	214
Transport	214
Utylizacja	214
Przegląd	215

Użytkowanie zgodne z przeznaczeniem

Urządzenia są przeznaczone do stosowania przemysłowego (np. w hotelach, szkołach, szpitalach, fabrykach, centrach handlowych, biurach itp.).

Poszczególne modele są przeznaczone do zastosowań podanych na stronie 209 pod warunkiem ścisłego przestrzegania niniejszej instrukcji obsługi.

Urządzenie jest przystosowane wyłącznie do eksploatacji wewnątrz budynków.



Uwaga:

Stosowanie urządzenia do czyszczenia na mokro parkietów i podłóg z laminatów odbywa się na wyłączną odpowiedzialność użytkownika.



Niebezpieczeństwo:

Wprowadzanie zmian w urządzeniu bez zgody Diversey prowadzi do wygaśnięcia znaku bezpieczeństwa oraz deklaracji zgodności CE. Użytkowanie niezgodne z przeznaczeniem może powodować szkody na osobach, uszkodzenie urządzenia i obiektów w otoczeniu. Postępowanie jak wyżej skutkuje najczęściej utratą wszelkich praw gwarancyjnych i praw do ewentualnych roszczeń z tytułu gwarancji.

Informacje dotyczące bezpieczeństwa

Ze względu na swoją budowę oraz zastosowaną konstrukcję urządzenia TASKI spełniają stosowne wymagania najważniejszych dyrektyw UE z zakresu bezpieczeństwa i ochrony zdrowia, co umożliwia ich oznakowanie CE.



Niebezpieczeństwo:

Urządzenie może być obsługiwane wyłącznie przez stosownie poinstruowane osoby lub pracowników z odpowiednio udokumentowanymi kwalifikacjami, którym zlecono wykonanie określonych prac.



Niebezpieczeństwo:

Urządzenie nie może być obsługiwane przez osoby upośledzone fizycznie, umysłowo lub sensorycznie oraz niedysponujące odpowiednim doświadczeniem i wiedzą, w tym dzieci.

Dzieci powinny być pod opieką i należy dopilnować, aby nie wykorzystywały urządzenia do zabawy.



Niebezpieczeństwo:

Nie wolno składować i użytkować urządzenia w warunkach zagrożenia wybuchem oraz w pomieszczeniach, w których znajdują się lub przetwarzane są substancje palne (np. benzyna, rozpuszczalniki, olej opałowy, pył wybuchowy).

Podzespoły elektryczne i mechaniczne urządzenia mogą doprowadzić do zapłonu tego rodzaju substancji.

**Niebezpieczeństwo:**

Urządzenie nie może być wykorzystywane do usuwania substancji trujących, szkodliwych dla zdrowia, żrących lub drażniących (np. niebezpiecznych pyłów itp.). Tego rodzaju substancje nie zostaną w całości odseparowane przez system filtracyjny urządzenia

i nie można wykluczyć ich szkodliwego oddziaływania na zdrowie użytkownika oraz osób postronnych.

**Uwaga:**

Maszyna musi być chroniona przed nieautoryzowanym użyciem. Dlatego urządzenie bez nadzoru należy przechowywać w zamkniętym pomieszczeniu.

**Niebezpieczeństwo:**

W trakcie pracy należy zwracać uwagę na lokalne warunki, osoby postronne oraz dzieci! W miejscach z ograniczoną widocznością, np. za drzwiami i zakrętami, należy zmniejszyć prędkość.

**Uwaga:**

Urządzenie może być użytkowane i przechowywane wyłącznie w suchych i niezapylonych pomieszczeniach w temperaturze od +10 do +35°C.

**Niebezpieczeństwo:**

Transportowanie osób i przedmiotów przy użyciu niniejszego urządzenia jest zabronione.

**Uwaga:**

Naprawy mechanicznych i elektrycznych podzespołów urządzenia mogą być wykonywane wyłącznie przez uprawnione i wykwalifikowane osoby, które zapoznały się ze stosownymi przepisami bezpieczeństwa.

**Niebezpieczeństwo:**

W przypadku wystąpienia wadliwego działania, usterki lub po kolizji czy upadku urządzenie musi zostać sprawdzone przed ponownym uruchomieniem przez upoważnionego specjalistę. Powyższe dotyczy również sytuacji, gdy urządzenie zostało wystawione na działanie warunków atmosferycznych, wilgoci lub zostało zanurzone w wodzie.

**Uwaga:**

Należy używać wyłącznie narzędzi (szczotek, tarcz itp.) wyszczególnionych jako akcesoria w niniejszej instrukcji lub zalecanych przez doradców technicznych firmy TASKI. Stosowanie innych narzędzi może mieć negatywny wpływ na funkcjonowanie urządzenia i bezpieczeństwo.

**Niebezpieczeństwo:**

W razie uszkodzenia części istotnych dla bezpieczeństwa, takich jak osłona szczotki, kabel sieciowy czy pokrywy chroniące przed dostępem do elementów przewodzących prąd, należy niezwłocznie zaprzestać eksploatacji urządzenia!

**Uwaga:**

Należy bezwzględnie przestrzegać lokalnych przepisów BHP i instrukcji producenta dotyczących stosowania środków czystości.

**Niebezpieczeństwo:**

Urządzenia nie wolno zatrzymywać, odstawiać ani przechowywać na pochyłych powierzchniach.

**Uwaga:**

Zabrania się wkładania i wyjmowania wtyczki zasilania sieciowego z gniazda mokrymi rękami!

**Niebezpieczeństwo:**

Przed przystąpieniem do wykonywania jakichkolwiek prac przy urządzeniu należy przednio wyłączyć urządzenie.

**Uwaga:**

Należy sprawdzić, czy napięcie znamionowe podane na tabliczce znamionowej jest zgodne z napięciem w Państwa sieci!

**Niebezpieczeństwo:**

Należy regularnie sprawdzać przewód zasilający pod kątem ewentualnych wad lub oznak starzenia. Jeżeli urządzenie nie jest w idealnym stanie, nie należy rozpoczynać eksploatacji urządzenia, lecz zlecić jego naprawę uprawnionym specjalistom!

**Uwaga:**

Należy uważać, żeby nie zmiążyć i nie przerwać kabla zasilania sieciowego i nie uszkodzić kabla na skutek działania wysokich temperatur, oleju lub ostrych krawędzi!

**Uwaga:**

W przypadku stwierdzenia wycieku piany lub płynów z urządzenia należy natychmiast wyłączyć agregat ssący!

**Uwaga:**

Zgodnie z aktualnym stanem wiedzy naukowej rozwiązania konstrukcyjne stosowane w maszynach i urządzeniach TASKI pozwalają na wykluczenie zagrożeń dla zdrowia powodowanych przez występujące wibracje oraz hałas.

Patrz dane techniczne na stronie 213.

Środki czyszczące**Wskazówka:**

Rozwiązania konstrukcyjne w urządzeniach TASKI zostały opracowane z myślą o uzyskaniu optymalnych rezultatów przy zastosowaniu środków czyszczących TASKI.

Inne środki czyszczące mogą prowadzić do usterek w eksploatacji i uszkodzeń urządzenia lub środowiska roboczego. Dlatego też zalecamy stosowanie środków czyszczących wyłącznie produkcji firmy TASKI.

Usterki spowodowane na skutek używania nieodpowiednich środków czyszczących nie są objęte gwarancją.

W celu uzyskania szczegółowych informacji należy się zwrócić do serwisu TASKI.

Pozostała dokumentacja**Wskazówka:**

Schemat elektryczny urządzenia udostępniono w liście części zamiennych.

W celu uzyskania szczegółowych informacji prosimy o kontakt z działem obsługi klienta.

Schemat budowy

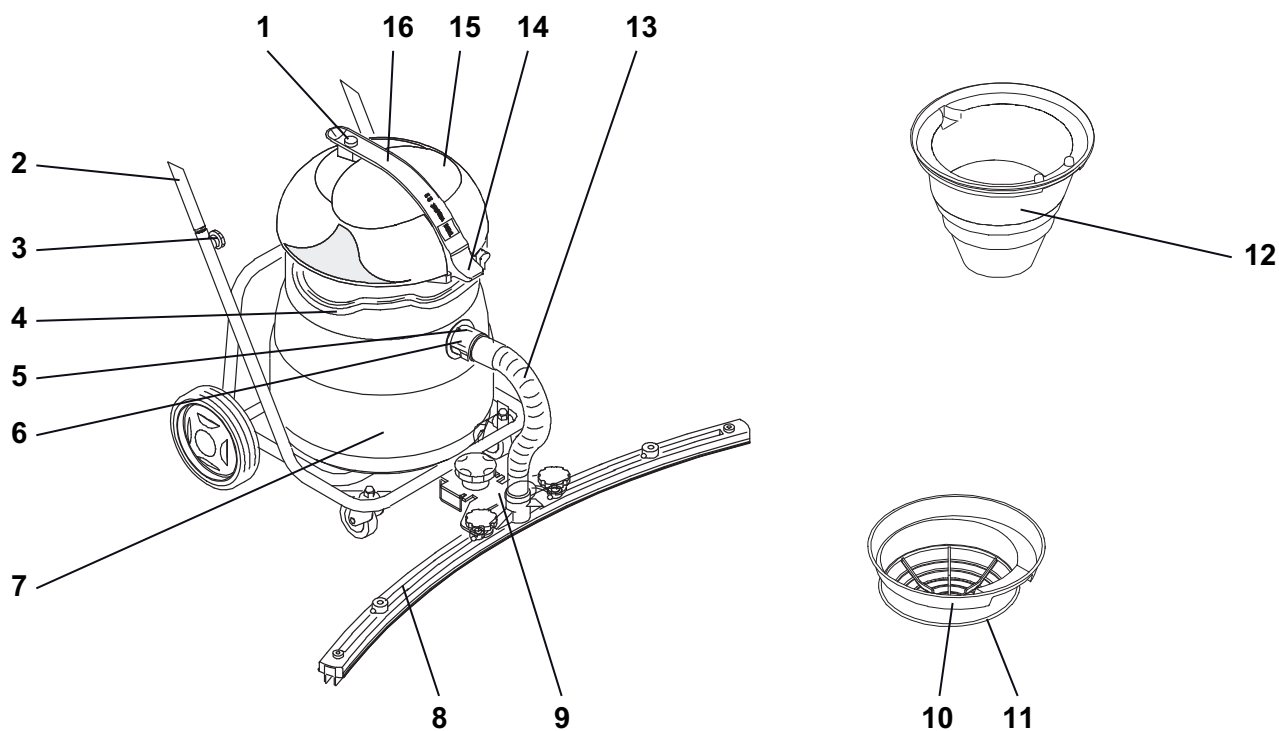

- 1 Włącznik / wyłącznik
- 2 Podwozie uchylne z rączką
- 3 Śruby z łbem gwiazdowym (mocowanie rączki)
- 4 Pałak do przenoszenia
- 5 Odblokowanie węża ssącego
- 6 Króciec ssawny
- 7 Zbiornik
- 8 dysza ssąca
- 9 Uchwyt na dyszę Fixomat
- 10 Kosz filtracyjny
- 11 Tkanina filtracyjna
- 12 Wkład pływakowy
- 13 Wąż ssący do dyszy Fixomat
- 14 Uchwyt zamykający
- 15 Górna część odkurzacza
- 16 Uchwyt do przenoszenia

Przed przystąpieniem do eksploatacji

Odkurzenie na mokro odkurzaczem vacuumat 12/22/22T

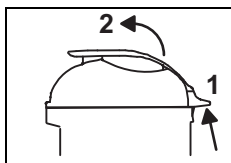

- Pociągnąć uchwyt zamykający [1] do góry i podnieść górną część odkurzacza.

Sprawdzić, czy wkład pływakowy jest zamontowany, a jeśli nie:

- Wyjąć wkład do odkurzenia na sucho i worek papierowy z filtrem podwójnym.
- Usunąć ewentualne resztki brudu ze zbiornika.
- Założyć wkład pływakowy.

Strzałka musi wskazywać w kierunku króćca ssawnego.

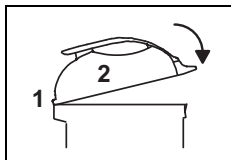

- Wprowadzić krzywkę górnej części odkurzacza w odpowiednią prowadnicę i nacisnąć uchwyt zamykający w dół, aż do słyszalnego zatrzaśnięcia.

- Złożyć zestaw do odkurzacza na mokro.
- Założyć wąż ssawny na króćcie ssawny.

Dodatkowo do odkurzenia na mokro odkurzaczem vacuumat 22T

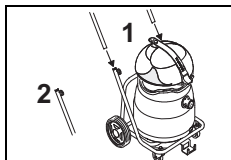

- Włożyć rączkę w koniec rury w podwoziu uchylnym i dokręcić śruby z łbem gwiazdzistym.

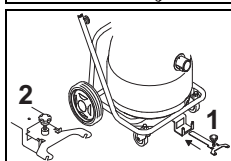

- Wsunąć uchwyt dyszy Fixomat w odpowiedni otwór i zatrzasnąć go. *Dysza Fixomat jest w pozycji parkingowej.*

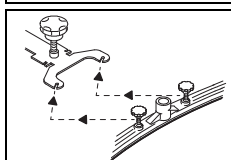

- Odkręcić śruby mocujące od dyszy ssącej, zamontować dyszę i ponownie dokręcić śruby. *Podkładka musi znajdować się nad zawieszeniem ssawki.*

- Założyć wąż ssawny na króćcie ssawny i króćcie dyszy.

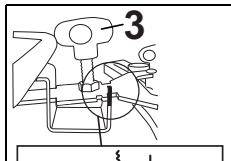

- Podnieść i przesunąć uchwyt dyszy Fixomat w kierunku kotła do oporu i opuścić dyszę. Za pomocą śruby [3] postawić dyszę na podłożu. *Dysza Fixomat jest w pozycji roboczej.*

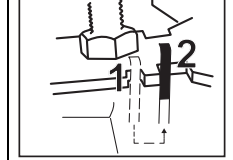

Odkurzenie na sucho



Uwaga:

Tego urządzenia nie można używać bez worka papierowego z filtrem podwójnym!



Uwaga:

Tego urządzenia nie można używać bez tkaniny filtracyjnej.

Wskazówka:



Dysza Fixomat nie nadaje się do odkurzenia na sucho.

Wskazówka:



Akcesoria do odkurzenia na sucho można znaleźć na stronie 214 niniejszej instrukcji obsługi.

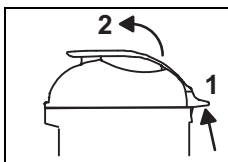

- Pociągnąć uchwyt zamykający [1] do góry i podnieść górną część odkurzacza.

- Wyciągnąć wkład do odkurzenia na mokro.
- Usunąć ewentualne resztki brudu ze zbiornika.
- Wypłukać zbiornik wodą i wysuszyć.

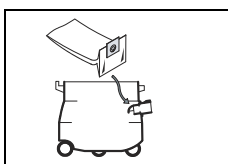

- Pociągnąć worek papierowy z filtrem podwójnym przez króćciec ssawny. *Kołnierz gumowy worka papierowego z filtrem podwójnym musi znajdować za krzywką króćca ssawnego!*

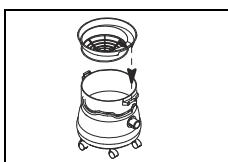

- Założyć kosz filtracyjny. *Strzałka musi wskazywać w kierunku króćca ssawnego.*

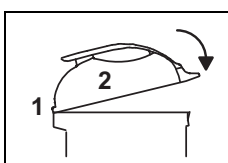

- Wprowadzić krzywkę górnej części odkurzacza w odpowiednią prowadnicę i nacisnąć uchwyt zamykający w dół, aż do słyszalnego zatrzaśnięcia.

- Złożyć zestaw do odkurzenia na sucho.
- Następnie założyć wąż ssawny na króćcie ssawny.

Zakres zastosowania

Urządzenie	vacumat 12/22/22T
Czyszczenie na mokro	tak
Czyszczenie na sucho	tak
Czyszczenie parkietu i laminatu	nie

Rozpoczęcie pracy

Odkurzanie na sucho i wodne



Uwaga:

Nie odkurzać przedmiotów takich jak elementy metalowe, śruby itd. Mogą one spowodować uszkodzenie urządzenia.

- Podłączyć wtyczkę do gniazda i uruchomić wyłącznik/włącznik.



Uwaga:

Jeśli podczas odkurzania na mokro zostanie osiągnięta znamionowa pojemność, pływak powoduje przerwanie przepływu powietrza.

Ciecz nie jest przyjmowana i wymagane jest odłączenie i opróżnienie odkurzacza.

Wskazówka:



Jeśli podczas odkurzania na mokro odkurzaczem vacumat 22T pozostaną pozostałości, można zmienić wysokość za pomocą śruby do regulacji wysokości dyszy Fixomat.

Prace końcowe

Odkurzanie na mokro

Odkurzanie na mokro odkurzaczem vacumat 12/22

Wessaną brudną wodę należy usuwać zgodnie z przepisami obowiązującymi w danym kraju.

- Nacisnąć blokadę i ściągnąć wąż ssawny z króćca.

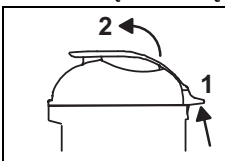

- Pociągnąć uchwyt zamykający [1] do góry i podnieść górną część odkurzacza.

- Wyjąć wkład pływakowy i umyć go pod bieżącą wodą.

Wskazówka:



Po każdym użyciu należy wykonać konserwację wkładu pływakowego (strona 210).

Odkurzanie na mokro odkurzaczem vacumat 22T

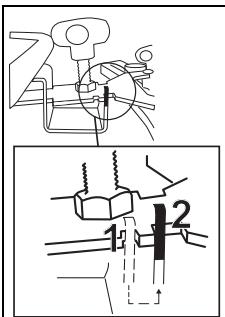

- Podnieść i przesunąć uchwyt dyszy Fixomat do następnego otworu i opuścić dyszę.

Dysza Fixomat jest w pozycji parkingowej.

- Nacisnąć blokadę i ściągnąć wąż ssawny z króćca ssawnego i dyszy Fixomat.
- Poluzować śruby mocujące na ssawce.
- Zdemonstrować dyszę ssawną i dociągnąć śruby.
- Wyczyścić dyszę Fixomat pod bieżącą wodą, używając szczotki.

Funkcja przechylenia



- Przytrzymać podwozie i przechylić zbiornik w celu opróżnienia.

Funkcja przenoszenia

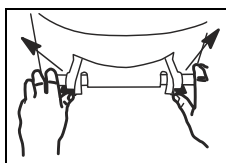

- Przesunąć obie dźwignie rastrowe na zewnątrz.
- Opróżnić zbiornik.

- Wypłukać kocioł.

Odkurzanie na sucho

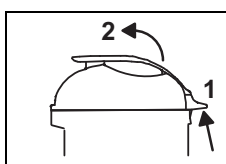

- Pociągnąć uchwyt zamykający [1] do góry i podnieść górną część odkurzacza.

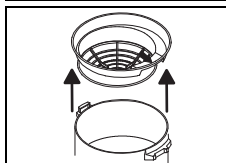

- Wyjąć kosz filtracyjny, skontrolować zabrudzenie tkaniny filtracyjnej i w razie potrzeby wyczyścić ją.

Wskazówka:



Wessany brud należy usuwać zgodnie z przepisami obowiązującymi w danym kraju.

Uwaga:



Urządzenie można użytkować tylko z działającą tkaniną filtracyjną!
Wymienić mocno zużyta lub uszkodzoną tkaninę filtracyjną.

Czyszczenie wkładu pływakowego

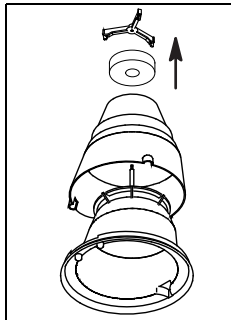

- Obracać pokrętkę gwiazdowym w kierunku przeciwnym do ruchu wskazówek zegara i zdjąć obudowę zewnętrzną.

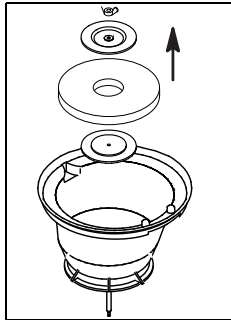

- Obrócić wkład pływakowy i odkręcić nakrętkę skrzydełkową.
Teraz można wyjąć uchwyt z tworzywa sztucznego i filtr piankowy.

- Wyczyścić wszystkie części pod bieżącą wodą.
Części muszą być całkowicie suche, zanim zostaną zastosowane!
- Sprawdzić pływak pod kątem uszkodzeń.

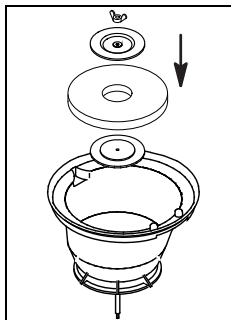

- Ponownie złożyć wkład pływakowy i dokręcić nakrętkę skrzydełkową.

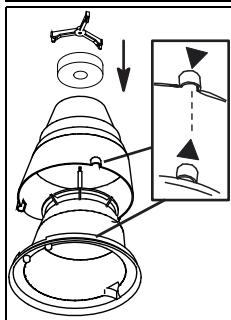

- Złożyć teraz obie obudowy.
Uwzględnić oznaczenie (strzałka).

- Obracać pokrętkę gwiazdowym zgodnie z ruchem wskazówek zegara.
- Należy sprawdzić:

- Zdjąć worek papierowy z filtrem podwójnym z króćca ssawnego i zutylizować go.
- Pociągnąć pusty worek papierowy z filtrem podwójnym przez króciec ssawny.

Kolnierz gumowy worka papierowego z filtrem podwójnym musi znajdować za krzywką króćca ssawnego!

Niewielkie zabrudzenie tkaniny filtracyjnej

- Odkurzyć tkaninę filtracyjną za pomocą innego odkurzacza.

Duże zabrudzenie tkaniny filtracyjnej

- Wyprać tkaninę filtracyjną w pralce (maks. 30 C/86 F).
- Zamontować wilgotną tkaninę filtracyjną na koszu i wysuszyć ją na powietrzu.



Uwaga:

Urządzenie można użytkować tylko z suchą i działającą tkaniną filtracyjną!

- Założyć kosz filtracyjny.

Strzałka musi wskazywać w kierunku króćca ssawnego.

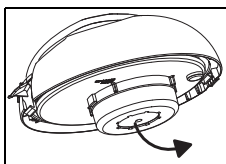

- Obrócić górną część odkurzacza i wymienić płytkę filtra na nową.
Niebieska strona płytki filtra musi być widoczna.



Uwaga:

Urządzenie można użytkować tylko z płytką filtra zalecaną przez TASKI!

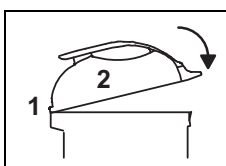

- Wprowadzić krzywkę górnej części odkurzacza w odpowiednią prowadnicę i nacisnąć uchwyt zamykający w dół, aż do słyszalnego zatrzaśnięcia.

Jeśli moc ssania jest niewystarczająca

Wymienić worek na kurz i wykonać konserwację filtra zgodnie z poniższym opisem:

Wskazówka:



Worek papierowy z filtrem podwójnym należy zutylizować zgodnie z przepisami obowiązującymi w danym kraju.

Wskazówka:



Przed wyjęciem worka papierowego z filtrem podwójnym poczekać chwilę do opadnięcia pyłu.

Zakończenie pracy

- Wyłączyć urządzenie (włącznik/wyłącznik) i wyjąć wtyczkę z gniazdka.

Czyszczenie urządzenia



Uwaga:

Nie wolno czyścić urządzenia strumieniem wody ani za pomocą myjek ciśnieniowych. *Woda może spowodować poważne uszkodzenia mechanicznych i elektrycznych podzespołów wewnątrz urządzenia.*

- Urządzenie należy czyścić przy użyciu wilgotnej szmatki.

Przechowywanie/odstawianie urządzenia (wyłączanie z eksploatacji)

- Zwinąć kabel.



Wskazówka:

Nigdy nie przechowywać urządzenia w stanie mokrym. Wysuszyć ją przed złożeniem.

W ten sposób można zapobiec powstawaniu pleśni i nieprzyjemnych zapachów.

Serwis, konserwacja i czyszczenie

Konserwacja urządzenia to podstawowy warunek umożliwiający jego niezawodne funkcjonowanie i długi okres eksploatacji.



Uwaga:

Należy używać wyłącznie oryginalnych części TASKI; w przeciwnym razie prawa do roszczeń z tytułu gwarancji i odpowiedzialności producenta nie zostaną uwzględnione!

Objaśnienie oznaczeń:

◇ = po każdym zakończeniu czyszczenia, ◇◇ = co tydzień, ◇◇◇ = co miesiąc, ⊗ = lampka serwisowa

Czynność:	◇	◇◇	◇◇◇	⊗	Strona
Czyszczenie jednostki narzędziowej	•				
Kontrola/wymiana worka papierowego z filtrem podwójnym	•				
Kontrola/wymiana płytki filtra		•			
Czyszczenie/wymiana tkaniny filtracyjnej	•				
Wyczyścić zabezpieczenie przez wypełnieniem zbiornika/pływaka. (upewnić się, że pływak w położeniu roboczym lekko porusza się do góry / w dół)	•				
Czyszczenie urządzenia wilgotną szmatką	•				

Częstotliwość wykonywania prac konserwacyjnych

Urządzenia TASKI to najwyższej jakości urządzenia przetestowane zarówno fabrycznie, jak i przez autoryzowane instytucje kontrolne. Podczas długiej eksploatacji podzespoły elektryczne i mechaniczne ulegają procesowi zużycia i starzenia.

- Aby zapewnić bezpieczeństwo eksploatacji oraz gotowość do pracy, w przypadku świecenia wskaźnika serwisowego (ustawienie fabryczne 500 roboczogodzin) lub co najmniej raz w roku należy przeprowadzić serwisowanie.

Wskazówka:



W przypadku nadzwyczajnego obciążenia i/lub niewystarczającej konserwacji konieczne jest skrócenie tych okresów.

Obsługa klienta

Podczas zgłaszania usterek lub zamówień zawsze należy podać oznaczenie typu i numer urządzenia.

Dane te znajdują się na tabliczce znamionowej urządzenia. Na ostatniej stronie niniejszej instrukcji obsługi można znaleźć adresy najbliższych punktów serwisowych TASKI.

Usterki

Usterka	Możliwa przyczyna	Usuwanie usterki	Strona
Nie da się włączyć urządzenia bez funkcji	Urządzenie jest wyłączone	<ul style="list-style-type: none"> Włączenie za pomocą włącznika/wyłącznika 	208
	Wtyczka zasilania sieciowego nie jest włożona do gniazda	<ul style="list-style-type: none"> Podłączyć wtyczkę do gniazda zasilania sieciowego 	208
	Uszkodzony kabel zasilania sieciowego	<ul style="list-style-type: none"> Wymienić kabel zasilania sieciowego 	
	Uszkodzenie włącznika/wyłącznika	<ul style="list-style-type: none"> Skontaktować się z serwisem 	
	Silnik nie pracuje	<ul style="list-style-type: none"> Skontaktować się z serwisem 	
Piana lub ciecz wypływa z urządzenia	Pływak nie działa	<ul style="list-style-type: none"> Wyłączenie za pomocą włącznika/wyłącznika Sprawdzić, czy pływak działa. Usunąć przyczynę błędu 	208
Mokre podłoże Bрудna woda nie jest zasysana	Zbiornik pełny	<ul style="list-style-type: none"> Opróżnienie zbiornika 	208
	Dysza Fixomat nie jest prawidłowo ustawiona	<ul style="list-style-type: none"> Ustawianie dyszy Fixomat Ustawianie lameli 	208
Niska moc ssania	Zbiornik pełny	<ul style="list-style-type: none"> Opróżnienie zbiornika 	208
	Zabrudzenie tkaniny filtracyjnej	<ul style="list-style-type: none"> Czyszczenie lub wymiana tkaniny filtracyjnej 	208
	Zabrudzenie płytki filtra	<ul style="list-style-type: none"> Wymiana płytki filtra 	208
	Zatkany wąż lub ssawka (np. kawałki drewna, resztki tkanin)	<ul style="list-style-type: none"> Usunięcie ciał obcych 	208
	Zabrudzony filtr wstępny	<ul style="list-style-type: none"> Czyszczenie lub wymiana filtra wstępnego 	
	Dysza Fixomat nie jest prawidłowo ustawiona	<ul style="list-style-type: none"> Ustawianie dyszy Fixomat Ustawianie lameli 	

Dane techniczne

Urządzenie	vacumat 12		vacumat 22		vacumat 22T		
Napięcie znamionowe	220–240V~	110–120V~	220–240V~	110–120V~	220–240V~	110–120V~	AC
Częstotliwość	od 50 do -60	60	od 50 do -60	60	od 50 do -60	60	Hz
Moc znamionowa, nominalna	1000	850	1000	850	1000	850	W
wymiary (D × S × W)	39x44x55	39x44x55	39x44x65	39x44x65	90x70x98	90x70x98	cm
Długi przewód zasilający	10	10	10	10	10	10	m
maksymalna waga urządzenia gotowego do pracy	10	10	10,5	10,5	19	19	kg
Objętość zbiornika – tryb mokry/suchy ±5%	12/18	12/18	22/28	22/28	22/28	22/28	l

Wartości określone według IEC 60335-2-69							
Poziom ciśnienia akustycznego LpA	73						dB(A)
Niepewność KpA	4						dB(A)
Wartość przyspieszenia drgań łącznie	<2,5						m/s ²
Niepewność K	0,25						m/s ²
Osłona przeciwbryzgowa	IPX4						
klasa ochrony	II	I	II	I	II	I	k

Wyposażenie

Nr	Artykuł
8504480	Skład zestawu premium do odkurzania na mokro: Wąż ssawny 2,2 m (kompletny), drążek ssawny, złącze kątowe, dysza do lamel sztywnych
8504490	Skład zestawu standardowego do odkurzania na mokro: Wąż ssawny 2,2 m (kompletny), drążek ssawny, dysza plastikowa z lamelami sztywnymi
8504500	Skład zestawu do odkurzania na sucho do vac 12: Uniwersalna dysza ssąca 30 cm (pomarańczowa), kosz filtracyjny, tkanina filtracyjna, worek papierowy z filtrem podwójnym (10 szt. w opakowaniu)
8504930	Skład zestawu do odkurzania na sucho do vac 22/22T: Uniwersalna dysza ssąca 30 cm (pomarańczowa), kosz filtracyjny, tkanina filtracyjna, worek papierowy z filtrem podwójnym (10 szt. w opakowaniu)
8504530	Wyposażenie dodatkowe

Transport



Wskazówka:

Urządzenie należy transportować w pozycji stojącej.



Wskazówka:

Należy zwrócić uwagę, aby urządzenie na pojeździe transportowym było odpowiednio przymocowane i zabezpieczone.

Utylizacja



Wskazówka:

Po wycofaniu z eksploatacji urządzenie i jego wyposażenie należy zutylizować zgodnie ze stosownymi procedurami i obowiązującymi przepisami. Klienci mogą uzyskać stosowną pomoc w serwisach Di-versey.

Przegląd

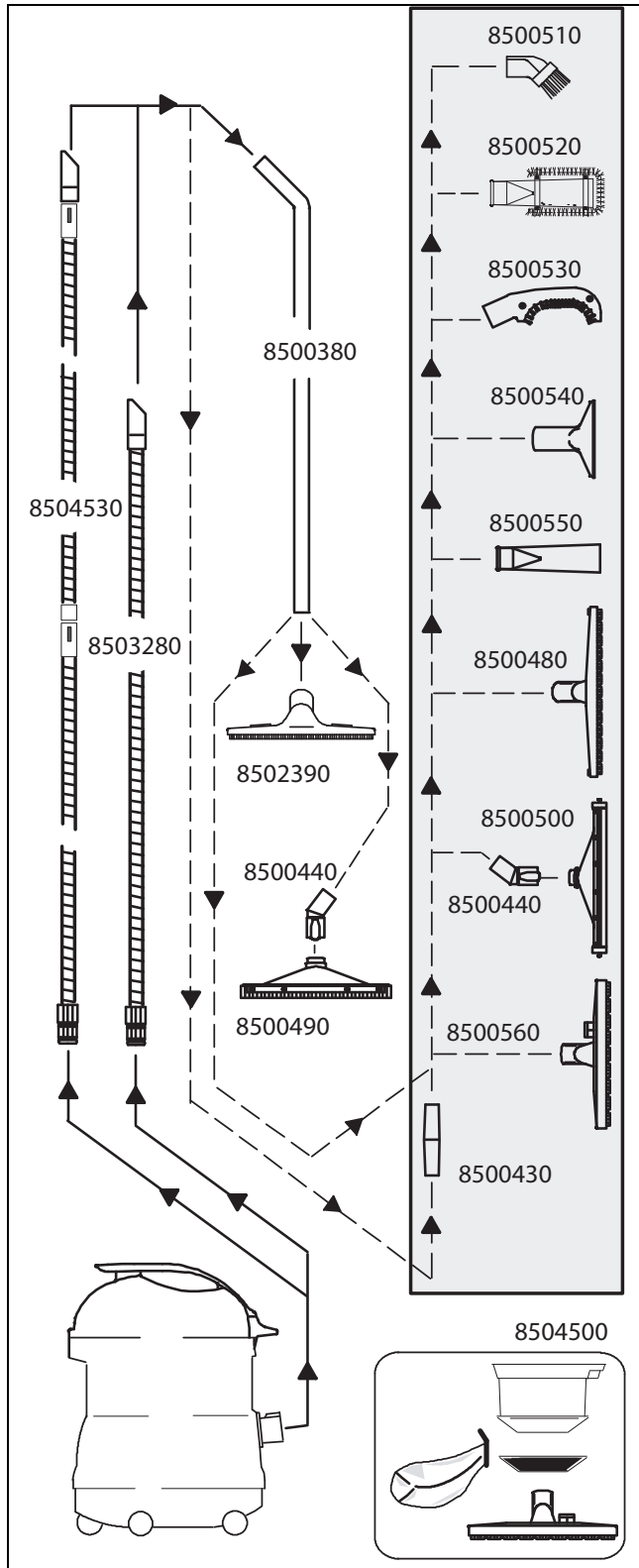

PL

Tradução das instruções de utilização originais

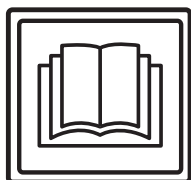

CUIDADO!

Antes da primeira colocação em funcionamento, é obrigatório ler as instruções de utilização e as instruções de segurança.

Guarde cuidadosamente as instruções de utilização e mantenha-as acessíveis para poderem ser consultadas a qualquer momento.

Explicações dos símbolos



Perigo:

Este símbolo alerta para informações importantes. A não observância destas indicações pode representar perigo para pessoas e / ou provocar danos materiais consideráveis!



Cuidado:

Este símbolo alerta para informações importantes. A não observância destas indicações pode provocar avarias e danos materiais!



Nota:

Este símbolo alerta para informações importantes associadas à utilização eficiente do produto. A não observância destas indicações pode provocar avarias!

- Contém indicações sobre os passos de trabalho que devem ser executados sequencialmente.

Índice

Instruções de segurança	216
Produtos de limpeza	218
Documentação alargada	218
Vista da estrutura	219
Antes da colocação em funcionamento	220
Início de trabalho	221
Trabalhos de conclusão	221
Fim do trabalho	223
Assistência técnica, manutenção e cuidado	223
Avarias	224
Dados técnicos	224
Acessórios	225
Transporte	225
Eliminação	225
Vista geral	226

Utilização adequada de máquinas

As máquinas destinam-se ao uso comercial (por ex. hotéis, escolas, hospitais, fábricas, centros comerciais, pavilhões desportivos, escritórios etc.).

Respeitando rigorosamente estas instruções de utilização, as técnicas de aplicação indicadas na página 220 são válidas para cada uma delas.

Estas máquinas foram concebidas exclusivamente para serem usadas em áreas interiores.



Cuidado:

A utilização desta máquina na limpeza a húmido de soalhos e pavimentos flutuantes ocorre sob responsabilidade do utilizador.



Perigo:

As modificações na máquina não autorizadas pela Diversey conduzem à perda de validade dos indicadores de segurança e da conformidade CE. Uma utilização da máquina contrária à utilização adequada de máquinas pode causar danos pessoais, na máquina e no ambiente de trabalho. Nestes casos quaisquer direitos de garantia e a indemnização perdem a validade.

Instruções de segurança

As máquinas TASKI foram projetadas e construídas de acordo com os requisitos legais básicos de segurança e proteção da saúde pelas diretivas CE e, por isso, exibem marcação CE.



Perigo:

A máquina só pode ser utilizada por pessoas que tenham recebido formação sobre a operação e funcionamento da máquina ou tenham comprovado as suas capacidades na sua utilização e tenham sido expressamente autorizadas para o seu uso.



Perigo:

A máquina não pode ser utilizada por pessoas com capacidades físicas, sensoriais ou mentais limitadas, incluindo crianças, ou sem experiência e conhecimentos.

As crianças devem ser supervisionadas para garantir que não brincam com a máquina.



Perigo:

A máquina não pode ser utilizada em áreas onde se encontrem armazenados ou sejam processados materiais explosivos ou facilmente inflamáveis (por ex. benzina, solventes, fuelóleo, poeiras).

Os componentes elétricos ou mecânicos poderão causar a ignição destes materiais.

**Perigo:**

A máquina não pode ser utilizada para aspirar materiais tóxicos, prejudiciais para a saúde, corrosivos ou que causem irritação (por ex. pós perigosos, etc.). O sistema de filtragem não bloqueia eficazmente este tipo de materiais.

Mantém-se viável a possibilidade de que seja afetada a saúde do utilizador e de terceiros.

**Cuidado:**

A máquina deve ser protegida contra utilização não autorizada. Antes de deixar a máquina, guarde-a num espaço fechado.

**Perigo:**

Tenha em atenção as condições específicas do local, em especial a presença de terceiros e de crianças! Deve, por ex., dar especial atenção ao modo de reduzir a velocidade ao aproximar-se de zonas irregulares, por ex. portas ou curvas.

**Cuidado:**

A máquina deve ser operada e armazenada apenas em ambientes secos, sem pó, com temperaturas de + 10 até + 35 graus.

**Perigo:**

Não podem ser transportadas pessoas nem objetos nesta máquina.

**Cuidado:**

A execução dos trabalhos de reparação nas peças mecânicas ou elétricas da máquina é da exclusiva responsabilidade do pessoal técnico autorizado, familiarizado com as diretivas relevantes em matéria de segurança.

**Perigo:**

No caso de ocorrência de uma anomalia, um defeito ou após uma colisão ou uma queda, a máquina deve ser inspecionada por um técnico especializado autorizado antes de voltar a ser colocada em funcionamento. O mesmo é válido para os casos em que a máquina é deixada ao ar livre, mergulhada em água ou exposta a humidade.

**Cuidado:**

Só podem ser utilizadas ferramentas (escovas, blocos ou semelhantes) que se encontrem especificadas como acessórios nas instruções de utilização ou que sejam recomendadas pelo consultor TASKI. As outras ferramentas podem comprometer a segurança e o funcionamento da máquina.

**Perigo:**

Se forem causados danos em peças relevantes ao nível da segurança, por ex. na proteção da escova, cabo principal ou tampas de acesso a peças condutoras de energia, o funcionamento da máquina deve ser imediatamente interrompido!

**Cuidado:**

As diretivas nacionais sobre proteção pessoal e prevenção de acidentes como também as indicações do fabricante sobre a utilização da solução de limpeza têm de ser observadas de forma consistente.

**Perigo:**

A máquina não pode ser imobilizada, estacionada ou armazenada em superfícies inclinadas.

**Cuidado:**

É proibido encaixar e desencaixar a ficha de alimentação com as mãos molhadas!

**Perigo:**

A máquina tem de estar desligada antes da realização de qualquer reparação na mesma.

**Cuidado:**

Verifique se a voltagem indicada nas características da placa coincide com a tensão de rede de que dispõe!

**Perigo:**

Verifique regularmente o cabo principal quanto a possíveis danos e desgaste e não coloque a máquina em funcionamento se não se encontrar em perfeito estado; nesse caso, solicite a reparação por um técnico especializado autorizado!

**Cuidado:**

Certifique-se de que não danifica o cabo principal por esmagar, puxar ou devido ao calor, óleo e arestas afiadas!

**Cuidado:**

Desligar a unidade de sucção imediatamente após o surgimento de espuma ou de líquidos na máquina!!!

**Cuidado:**

As máquinas e aparelhos TASKI foram construídos com tecnologia de ponta que permite anular os efeitos nocivos para a saúde das emissões de ruído ou das vibrações.

Ver dados técnicos na página 224.

Produtos de limpeza



Nota:

As máquinas da TASKI são concebidas para poder alcançar os melhores resultados de limpeza com os produtos de limpeza TASKI.

Os outros produtos de limpeza podem provocar avarias e danos na máquina ou no ambiente de trabalho.

Por esta razão recomendamos que sejam usados exclusivamente produtos de limpeza TASKI.

As avarias provocadas pela utilização de produtos de limpeza inapropriados não são cobertas pela garantia.

Para mais informações contacte o seu representante da assistência técnica da TASKI.

Documentação alargada



Nota:

O esquema elétrico desta máquina pode ser consultado na Lista de sobressalentes.

Para mais informações contacte o seu serviço de apoio ao cliente.

Vista da estrutura

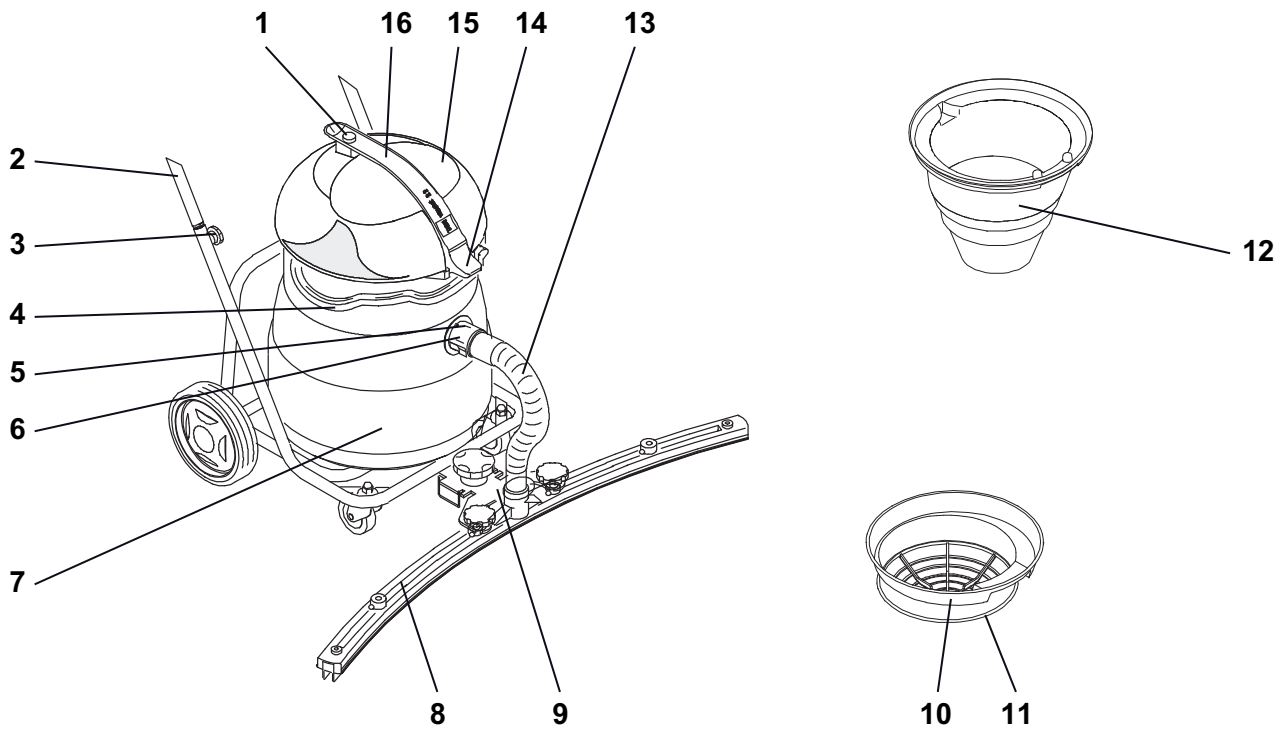

- 1 Interruptor para Ligar/Desligar
- 2 Chassis basculante com barra amortecedora
- 3 Parafuso de estrela (fixação da barra amortecedora)
- 4 Suporte de transporte
- 5 Bloqueio da mangueira de sucção
- 6 Admissão
- 7 Tanque
- 8 Rodo
- 9 Correia de ferramenta para swing para rodo fixomat
- 10 Cesto do filtro
- 11 Filtro de pano
- 12 Encaixe da boia
- 13 Mangueira de sucção para rodo fixomat
- 14 Botão de trinco
- 15 Tampa do aspirador
- 16 Pega de transporte

Antes da colocação em funcionamento

Aspiração de líquidos com vacumat 12/22/22T

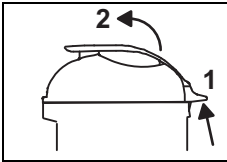

- Puxe o botão de trinco [1] para cima e levante a tampa do aspirador.

Verifique se o encaixe da boia está montado, caso não:

- retire a inserção para aspiração a seco e o saco de papel filtro de parede dupla dorsalino.
- remova eventuais resíduos de sujeira do tanque.
- Insira o encaixe da boia.

A seta deve estar no sentido da admissão.

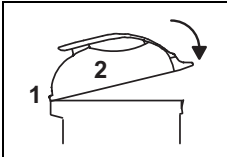

- Desloque a tampa do aspirador com a saliência na guia prevista e pressione o botão de trinco para baixo, até encaixar de forma audível.

- Monte o conjunto de aspiração de líquidos.
- Insira a mangueira de sucção na admissão.

Adicionalmente para aspiração de líquidos com vacumat 22T

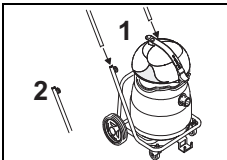

- Insira a barra amortecedora na extremidade tubular do chassis basculante e aperte os parafusos de estrela.

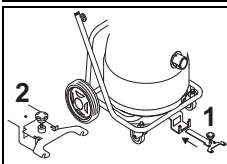

- Empurre a correia de ferramenta para swing para o rodo fixomat na abertura prevista para o efeito e encaixe-a.

O rodo fixomat está na posição de estacionamento.

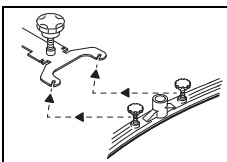

- Solte os parafusos de fixação do rodo, monte o rodo e aperte os parafusos novamente.

A arruela deve estar por cima da suspensão do rodo.

- Insira a mangueira de sucção nos adaptadores do bocal e na admissão.

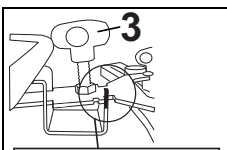

- Levante e empurre a correia de ferramenta para swing do rodo fixomat na direção do tanque até à paragem do bloco e baixe o rodo fixomat. Ajuste o bocal no chão com o parafuso [3].

O rodo fixomat está na posição de trabalho.

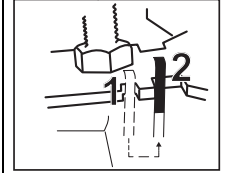

Aspiração a seco



Cuidado:

Esta máquina nunca deve ser operada sem saco de papel filtro de parede dupla dorsalino colocado.



Cuidado:

A máquina nunca deve ser operada sem filtro de pano.

Nota:

O rodo fixomat é inadequado para a aspiração a seco.



Nota:

Encontra o acessório para a aspiração a seco na página 225 destas instruções de utilização.

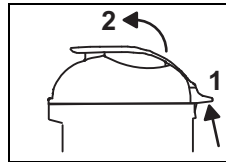

- Puxe o botão de trinco [1] para cima e levante a tampa do aspirador.

- retire a inserção para a aspiração de líquidos.
- remova eventuais resíduos de sujeira do tanque.
- enxague o tanque com água e deixe-o secar.

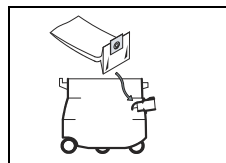

- Puxe o saco de papel filtro de parede dupla dorsalino através da admissão.

O flange de borracha do saco de papel filtro de parede dupla dorsalino deve estar atrás da saliência da admissão!

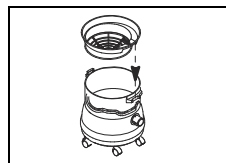

- Insira o cesto do filtro.

A seta deve estar no sentido da admissão.

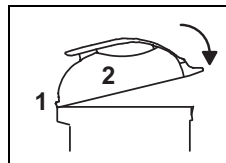

- Desloque a tampa do aspirador com a saliência na guia prevista e pressione o botão de trinco para baixo, até encaixar de forma audível.

- Monte o conjunto de aspiração a seco.
- Inserir então a mangueira de sucção na admissão.

Técnica de aplicação

Máquina	vacumat 12/22/22T
Limpeza a húmido	sim
Limpeza a seco	sim
Limpeza de soalhos e pavimentos laminados	não

Início de trabalho

Aspiração a seco e de água



Cuidado:

Não aspire quaisquer objetos como peças metálicas, parafusos, etc. Estes podem danificar a máquina!

- Ligue a ficha com a tomada de alimentação e acione o interruptor para Ligar/Desligar.



Cuidado:

Se na aspiração de líquidos é alcançada a capacidade nominal, a boia suspende o ar aspirado.

Não é absorvido mais líquido e o aspirador deve ser desligado e esvaziado.

Nota:



Se na aspiração de líquidos com o vacumat 22T ainda restem resíduos, pode alterar a altura com o parafuso de ajuste vertical do rodo fixomat.

Trabalhos de conclusão

Aspiração de líquidos

Aspiração de líquidos com vacumat 12/22

A água suja aspirada deve ser eliminada de acordo com as diretivas nacionais.

- Pressione a alavanca e retire a mangueira de sucção da admissão.

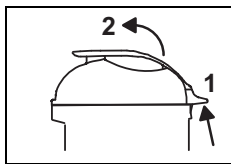

- Puxe o botão de trinco [1] para cima e levante a tampa do aspirador.

- Remova o encaixe da boia e limpe-o em água corrente.

Nota:



Após cada inserção o encaixe da boia deve ser alvo de manutenção (página 221).

Aspiração de líquidos com vacumat 22T

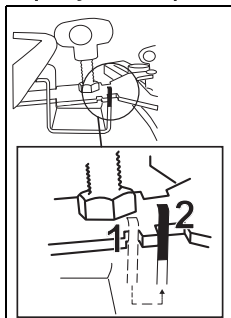

- Levante e empurre a correia de ferramenta para swing do rodo fixomat para a próxima abertura e baixe o rodo fixomat.

O rodo fixomat está na posição de estacionamento.

- Pressione a alavanca e retire a mangueira de sucção da admissão e afastada do rodo fixomat.
- Solte os parafusos de fixação do rodo.
- Desmonte o rodo e aperte os parafusos.
- Lave o rodo fixomat em água corrente com a ajuda de uma escova.

Função basculante



- Segure o carrinho e incline o tanque para o esvaziamento.

Função de suporte

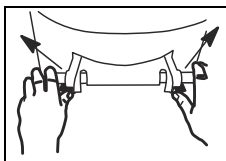

- Empurre ambas as alavancas de detenção para fora.
- Esvazie o tanque.

- Enxague o tanque.

Aspiração a seco

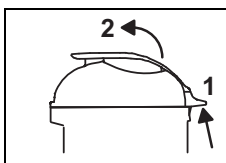

- Puxe o botão de trinco [1] para cima e levante a tampa do aspirador.

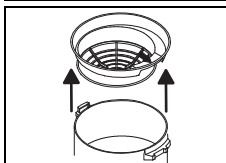

- Retire o cesto do filtro, controle a existência de sujidade no filtro de pano e, se necessário, limpe o mesmo.

Nota:



A sujidade aspirada deve ser eliminada de acordo com as diretivas nacionais.

Cuidado:



A máquina deve ser operada apenas com um filtro de pano operacional! Substitua o filtro de pano fortemente desgastado ou com defeito.

Limpar o encaixe da boia

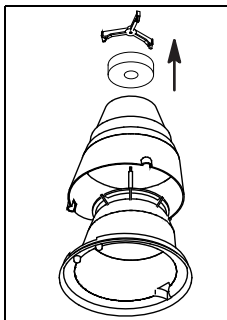

- Rode o fecho de segurança contra o sentido dos ponteiros do relógio e remova o encaixe exterior.

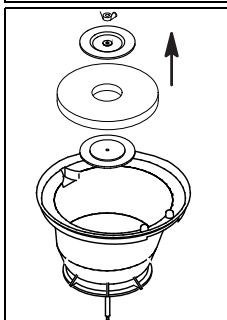

- Vire o encaixe da boia e solte a porca de asa.

Agora pode retirar o apoio de plástico e o filtro de esponja.

- Lave todas as peças minuciosamente em água corrente. *Deixe as peças secarem completamente antes de as inserir.*
- Verifique a existência de danos na boia.

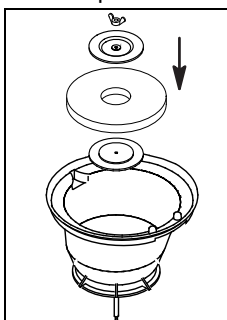

- Monte novamente o encaixe da boia e aperte a porca de asa.

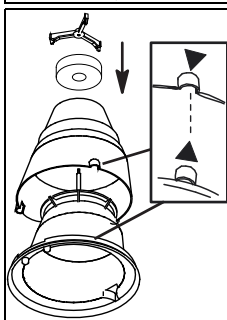

- Monte agora estes dois encaixes. *Tenha em atenção a marcação (seta).*

- Rode o fecho de segurança no sentido dos ponteiros do relógio.
- Verifique:

Caso a potência de aspiração seja insuficiente

Substitua o saco de pó e faça a manutenção do filtro, conforme é descrito a seguir:

Nota:



O saco de papel filtro de parede dupla dorsalino deve ser encaminhado para uma eliminação adequada de acordo com as diretivas nacionais.

Nota:



Antes de remover o saco de papel filtro de parede dupla dorsalino, aguarde alguns instantes até que o pó tenha assentado.

- Retire o saco de papel filtro de parede dupla dorsalino da admissão e deite-o fora.
- Puxe o saco de papel filtro de parede dupla dorsalino vazio através da admissão.

O flange de borracha do saco de papel filtro de parede dupla dorsalino deve estar atrás da saliência da admissão!

Sujidade ligeira do filtro de pano

- Aspire o filtro de pano com um outro aspirador.

Sujidade elevada do filtro de pano

- Lave o filtro de pano na máquina de lavar (máx. 30° C/ 86° F).
- Monte o filtro de pano húmido na cesta de acessório e deixe-o secar ao ar.



Cuidado:

A máquina deve ser operada apenas com um filtro de pano seco e operacional!

- Insira o cesto do filtro.

A seta deve estar no sentido da admissão.

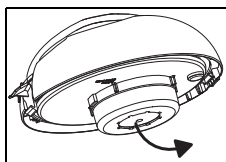

- Vire a tampa do aspirador e substitua o filtro do disco por um novo.

O lado azul do filtro do disco deve estar visível.



Cuidado:

A máquina deve ser operada apenas com um filtro do disco recomendado pela TASKI!

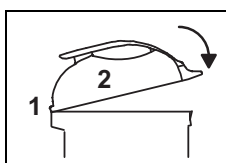

- Desloque a tampa do aspirador com a saliência na guia prevista e pressione o botão de trinco para baixo, até encaixar de forma audível.

Fim do trabalho

- Desligue a máquina (interruptor para Ligar/Desligar) e remova a ficha da tomada de alimentação.

Limpar a máquina



Cuidado:

Quando lavar a máquina com um dispositivo de limpeza a alta pressão ou com jato de água.

A água infiltrada na máquina pode causar danos nas peças mecânicas ou elétricas.

- Limpe a máquina com um pano húmido.

Armazenar / Estacionar a máquina

- Enrole o cabo principal de forma frouxa.



Nota:

Nunca guarde a máquina se estiver molhada. Deixe-a secar antes da montagem. Assim, pode ser evitada a formação de bolor e de odores desagradáveis.

Assistência técnica, manutenção e cuidado

A manutenção da máquina é condição obrigatória para uma operação em perfeitas condições e para uma maior vida útil.



Cuidado:

Só podem ser utilizadas peças originais da TASKI, caso contrário os direitos de garantia e de indemnização perdem validade!

Explicações dos símbolos:

- ◇ = A cada final do processo de limpeza, ◇◇ = todas as semanas,
- ◇◇◇ = todos os meses, ⊗ = Assistência técnica Lâmpada

Tarefa	◇	◇◇	◇◇◇	⊗	Página
Limpar ferramenta	•				
Controlar/trocar o saco de papel filtro de parede dupla dorsalino	•				
Controlar/trocar o filtro do disco		•			
Limpar / trocar filtro de pano	•				
Limpar proteção contra transbordo do tanque / boia. (Assegure-se de que a boia pode movimentar-se facilmente para cima/para baixo na posição normal)	•				
Limpar a máquina com um pano húmido	•				

Intervalo de manutenção

As máquinas TASKI são máquina de elevada qualidade, com segurança comprovada de fábrica por auditores autorizados. Os componentes elétricos e mecânicos estão sujeitos após um período de utilização prolongado ao desgaste e envelhecimento.

- Para preservar a segurança da operação e a prontidão operacional deve ser executado um serviço de assistência técnica após 500 horas de trabalho ou pelo menos uma vez por ano.



Nota:

Em caso de condicionantes extraordinárias e/ou manutenção insuficiente devem ser estabelecidos intervalos mais curtos.

Serviço ao cliente

Se, devido a uma avaria, entrar em contacto connosco, deverá indicar-nos sempre a designação do modelo e o número da máquina.

Estas informações encontram-se na placa de características da sua máquina. Na última página das instruções de utilização encontrará o endereço do seu representante de assistência técnica TASKI mais próximo.

Avárias

Avaria	Causa possível	Resolução da avaria	Página
Não é possível ligar a máquina sem função	Máquina desligada	• Ligar o interruptor para Ligar/Desligar	219
	Ficha de alimentação não inserida	• Ligue a ficha à tomada de alimentação	219
	Cabo principal com defeito	• Substituir cabo principal	
	Interruptor para Ligar/Desligar com defeito	• Contactar o representante de assistência técnica	
	Motor não roda	• Contactar o parceiro de assistência técnica	
Sai espuma ou líquido da máquina	A boia não está funcional	• Desligar o interruptor para Ligar/Desligar • Verifique a funcionalidade da boia • Corrija a causa da anomalia	219
O chão permanece molhado Água suja não é aspirada	Tanque cheio	• Esvaziar tanque	219
	Rodo fixomat incorretamente colocado	• Ajustar o rodo fixomat • Ajustar a lâmina	219
Potência de aspiração fraca	Tanque cheio	• Esvaziar tanque	219
	Filtro de pano sujo	• Limpar ou substituir filtro de pano	219
	Filtro do disco sujo	• Substituir filtro do disco	219
	Mangueira ou bocal do pó obstruída (por ex. pedaços de madeira, restos de materiais)	• Remover corpos estranhos	219
	Filtro grosseiro sujo	• Limpar ou substituir filtro grosseiro	
	Rodo fixomat incorretamente colocado	• Ajustar o rodo fixomat • Ajustar a lâmina	

Dados técnicos

Máquina	vacumat 12		vacumat 22		vacumat 22T		
Voltagem	220-240V~	110-120V~	220-240V~	110-120V~	220-240V~	110-120V~	AC
Frequência	50-60	60	50-60	60	50-60	60	Hz
Potência nominal	1000	850	1000	850	1000	850	W
Medidas (C x L x A)	39x44x55	39x44x55	39x44x65	39x44x65	90x70x98	90x70x98	cm
Comprimento do cabo principal	10	10	10	10	10	10	m
Peso da máquina máximo em estado de prontidão operacional	10	10	10.5	10.5	19	19	kg
Capacidade do tanque molhado/seco +/- 5%	12 / 18	12 / 18	22 / 28	22 / 28	22 / 28	22 / 28	l

Valores apurados de acordo com a IEC 60335-2-69							
Nível de pressão acústica LpA	73						dB(A)
Instabilidade KpA	4						dB(A)
Valor total de vibração	<2.5						m/s ²
Instabilidade K	0,25						m/s ²
Protegido contra salpicos de água	IPX4						
Classe de proteção	II	I	II	I	II	I	k

Acessórios

N.º	Artigo
8504480	Conjunto premium de aspiração de líquidos composto por: Mangueira de sucção completa com 2,2 m, tubo de sucção, conector angular, bocal para lâminas fixas
8504490	Conjunto padrão de aspiração de líquidos composto por: Mangueira de sucção completa com 2,2 m, tubo de sucção, bocal de plástico com lâminas fixas
8504500	Conjunto de aspiração a seco para vac 12 composto por: Bocal universal do pó 30 cm (cor de laranja), cesto do filtro, filtro de pano, saco de papel do filtro de parede dupla dorsalino (embalagem de 10 unidades)
8504930	Conjunto de aspiração a seco para vac 22/22T composto por: Bocal universal do pó 30 cm (cor de laranja), cesto do filtro, filtro de pano, saco de papel do filtro de parede dupla dorsalino (embalagem de 10 unidades)
8504530	Acessórios especiais

Transporte



Nota:

Transporte a máquina na vertical.



Nota:

Ao fazê-lo, certifique-se de que a máquina está presa com cintas e bem fixada no veículo de transporte.

Eliminação



Nota:

Depois de desmantelada, a máquina e os acessórios devem ser reciclados de modo correto, em conformidade com as normas nacionais. O seu representante da assistência técnica Diversey pode ajudá-lo na tarefa.

Vista geral

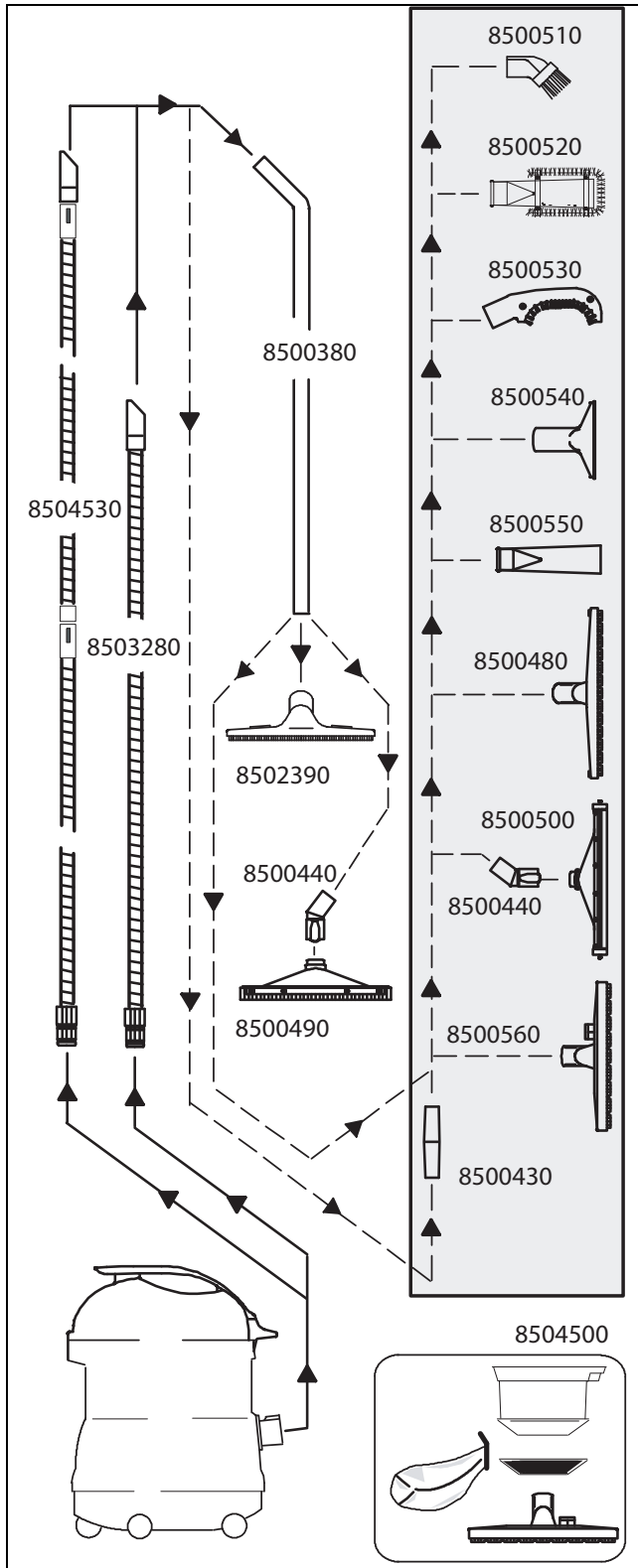

Traducerea originalului Instrucțiunilor de utilizare

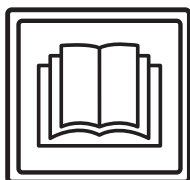

ATENȚIE!

Înainte de prima punere în funcțiune citiți cu atenție instrucțiunile de utilizare și cele de siguranță pentru mașină.

Păstrați instrucțiunile de utilizare într-un loc sigur și ușor accesibil pentru a putea fi consultate în orice moment.

Legendă:



Avertizare:

Acest simbol indică informații importante. Nerespectarea acestor indicații poate pune în pericol siguranța persoanelor și / sau poate cauza pagube materiale ample!



Atenție:

Acest simbol indică informații importante. Nerespectarea acestor indicații poate duce la defecțiuni și pagube materiale!



Indicație:

Acest simbol indică informații importante în legătură cu utilizarea eficientă a produsului. Nerespectarea acestor indicații poate duce la defecțiuni!

• Conține indicații la pașii de lucru, care trebuie urmați succesiv.

Cuprins

Instrucțiuni privind siguranța	227
Produse de curățare	229
Documente extinse	229
Prezentare construcție	230
Înainte de punerea în funcțiune	231
Începerea lucrului	232
Lucrări de încheiere	232
Terminarea lucrului	234
Service, întreținere și îngrijire	234
Defecțiuni	235
Informații tehnice	235
Accesorii	236
Transportul	236
Evacuarea la deșeurile	236
Prezentare de ansamblu	237

Scopul utilizării

Mașina este destinată utilizării profesionale (de exemplu în hoteluri, școli, spitale, fabrici, centre comerciale, săli de sport, birouri ș.a.).

Cu respectarea strictă a acestor instrucțiuni de utilizare, tehnicile de aplicare menționate la pagina 231 se aplică tipurilor individuale.

Aceste mașini sunt concepute exclusiv pentru utilizarea în spații interioare.



Atenție:

Curățarea umedă a pardoselilor din parchet și material stratificat cu această mașină se face pe propriul risc.



Avertizare:

Modificări ale mașinii neautorizate de Di-versey vor duce la anularea valabilității marcajelor de siguranță și a certificatului de conformitate CE. Utilizarea mașinii neconformă cu destinația poate produce accidentarea personalului, deteriorarea mașinii și afectarea zonei de lucru. În astfel de cazuri se anulează orice pretenții de garanție sau de efectuare a unor eventuale lucrări în garanție.

Instrucțiuni privind siguranța

Mașinile TASKI datorită tipului de construcție și modului de fabricație, sunt în conformitate cu directivele UE esențiale referitoare la siguranță și sănătate și, de aceea, poartă marcajul CE.



Avertizare:

Această mașină poate fi utilizată doar de către persoane care sunt instruite corespunzător cu privire la utilizarea mașinii sau care și-au dovedit abilitățile cu privire la utilizarea mașinii și care sunt autorizate explicit să utilizeze mașina.



Avertizare:

Mașina nu are voie să fie utilizată de persoane cu capacități psihice, senzoriale sau mentale limitate, inclusiv de către copii, sau cu o lipsă de experiență și cunoștințe.

Copiii trebuie supravegheați pentru a fi siguri că nu se joacă cu mașina.



Avertizare:

Această mașină nu trebuie utilizată în spații unde sunt depozitate sau prelucrate substanțe explozibile și ușor inflamabile (de exemplu benzină, solvenți, combustibil pentru încălzire, praf etc.).

Componentele electrice sau mecanice pot duce la aprinderea acestor materiale.

**Avertizare:**

Nu este permisă utilizarea mașinii pentru aspirarea substanțelor otrăvitoare, care dăunează sănătății, corozive sau iritante (de exemplu pulberi periculoase etc.). Sistemul de filtrare nu reține suficient materiale de acest fel.

O posibilă afectare a sănătății utilizatorului sau a terților nu poate fi exclusă.

**Avertizare:**

Acordați atenție condițiilor locale precum terți și copii! Mai ales în apropierea zonelor cu vizibilitate limitată, de exemplu înaintea de uși sau curbe, trebuie redusă viteza.

**Avertizare:**

Nu este permisă transportarea altor persoane sau obiecte cu această mașină.

**Avertizare:**

La apariția unei erori în funcționare, a unei defecțiuni precum și după o coliziune sau o răsturnare, mașina trebuie verificată de un specialist autorizat înainte de a fi pusă din nou în funcțiune. Același lucru este valabil dacă mașina a fost lăsată în aer liber, a fost scufundată în apă, respectiv a fost expusă umezelii.

**Avertizare:**

În cazul deteriorării unor părți componente relevante pentru siguranță, precum capacul periiilor, cablul electric sau capace care permit accesul la piesele sub tensiune, funcționarea mașinii va fi imediat întreruptă!

**Avertizare:**

Mașina nu poate fi oprită, parcată sau depozitată pe suprafețe înclinate.

**Avertizare:**

Mașina trebuie oprită și cablul de alimentare trebuie deconectat de la priză în cazul oricăror lucrări efectuate la mașină.

**Avertizare:**

Verificați cu regularitate dacă nu există defecte sau deteriorări la cablul de alimentare și scoateți mașina din funcțiune dacă respectivul cablu nu este într-o stare ireproșabilă. În asemenea cazuri, apelați pentru reparații la un tehnician autorizat.

**Atenție:**

Mașina trebuie ferită de o utilizare neautorizată. De aceea depozitați mașina într-o încăpere încuiată, înainte de a vă îndepărta de ea.

**Atenție:**

Este permisă depozitarea și utilizarea mașinii numai într-un spațiu uscat, fără praf, la temperaturi între +10 și +35 de grade.

**Atenție:**

Este permisă efectuarea de lucrări de reparație la părțile mecanice sau electrice ale mașinii numai de către tehnicienii autorizați, care cunosc toate prevederile de siguranță relevante.

**Atenție:**

Se pot folosi numai scule (perii, discuri sau similare) specificate în aceste instrucțiuni de utilizare la capitolul accesorii, sau scule care au fost recomandate de către consilierul TASKI. Alte scule pot afecta siguranța și funcțiile mașinii.

**Atenție:**

Prevederile naționale privind protecția persoanelor și evitarea accidentelor precum și indicațiile producătorilor pentru utilizarea detergenților trebuie respectate în mod consecvent.

**Atenție:**

Este interzisă conectarea sau deconectarea de la priză a cablului de alimentare cu mâinile umede!

**Atenție:**

Verificați dacă tensiunea de alimentare indicată pe plăcuța cu date tehnice a echipamentului este aceeași cu cea de la priza de alimentare!

**Atenție:**

Evitați deteriorarea cablului de alimentare provocată de strivire, tragere, căldură, ulei sau margini ascuțite!

**Atenție:**

Deconectați imediat agregatul de aspirație, dacă din mașină iese spumă sau lichid!

**Atenție:**

Mașinile și aparatele TASKI sunt construite în așa fel încât, conform stadiului actual al științei, poate fi exclusă o punere în pericol a sănătății prin emisiile de zgomot sau prin vibrațiile generate. A se vedea informații tehnice de la pagina 235.

Produse de curățare



Indicație:

Mașinile TASKI sunt construite în așa fel încât să obțină rezultate optime de curățare cu produsele de curățare TASKI.

Alte produse de curățare pot duce la defecțiuni în funcționare, la defectarea mașinii sau la afectarea mediului de lucru.

Din această cauză, recomandăm exclusiv utilizarea produselor de curățare TASKI.

Defecțiunile, care apar din cauza produselor de curățare inadecvate, nu sunt acoperite de garanție.

Pentru informații suplimentare vă rugăm să vă adresați partenerilor service TASKI.

Documente extinse



Indicație:

Schema electrică pentru această mașină o găsiți în lista cu piese de schimb.

Contactați serviciul clienți pentru informații suplimentare.

Prezentare construcție

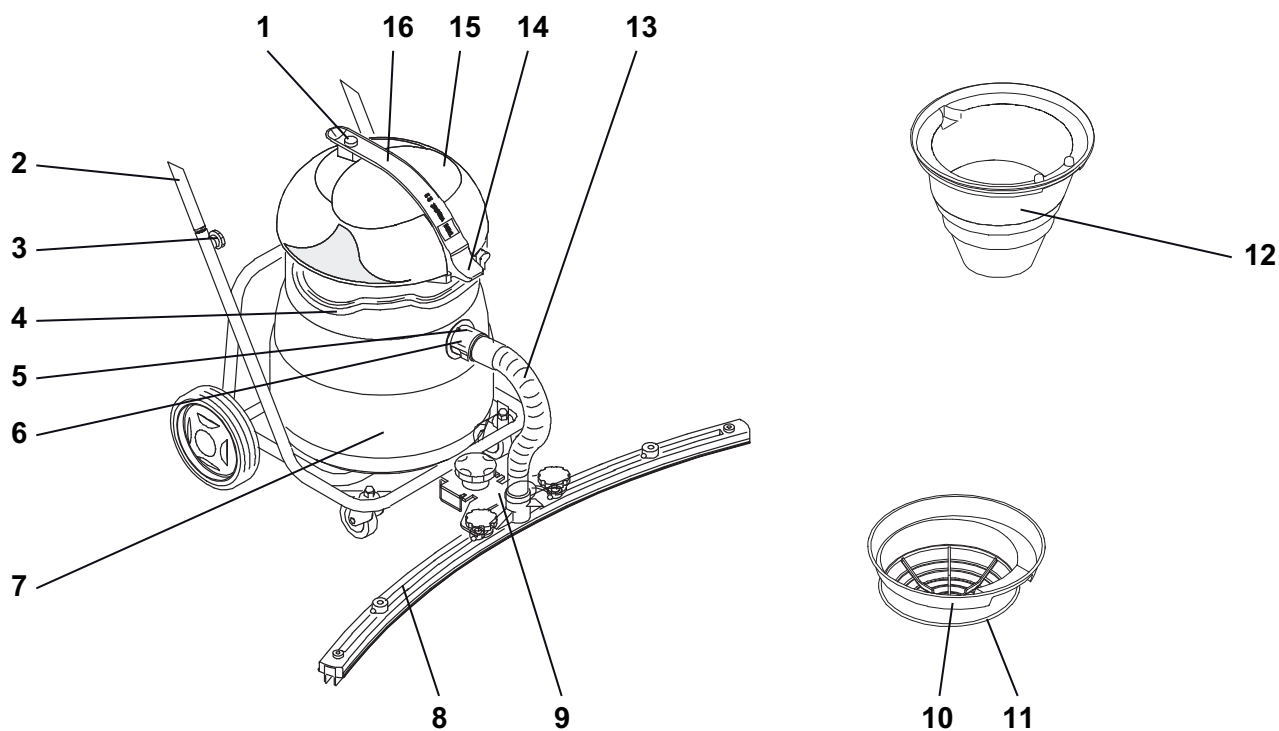

- 1 Întrerupător Pornire/Oprire
- 2 Șasiu basculant mobil cu etrier de șoc
- 3 Șuruburi cu rozetă (fixarea etrierului de șoc)
- 4 Mâner de transport
- 5 Dispozitiv deblocare furtun aspirație
- 6 Ștuț de aspirație
- 7 Cazan
- 8 Duză de aspirație
- 9 Suport pentru duza Fixomat
- 10 Coș filtru
- 11 Pânză de filtrare
- 12 Ansamblu plutitor
- 13 Furtun de aspirație pentru duza Fixomat
- 14 Mâner de închidere
- 15 Parte superioară aspirator
- 16 Mâner de purtare

Înainte de punerea în funcțiune

Aspirație umedă cu vacuumat 12/22/22T

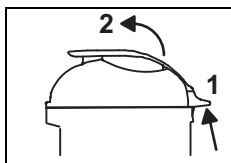

- Trageți în sus mânerul de închidere [1] și ridicați partea superioară a aspiratorului.

Verificați dacă este montat ansamblul plutitor; în caz contrar:

- scoateți ansamblul pentru aspirare uscată și sacul de hârtie cu filtru dublu.
- îndepărtați toate resturile de murdărie din cazan.
- Introduceți ansamblul plutitor.

Săgeata trebuie să fie în direcția ștuțului de aspirație.

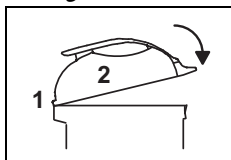

- Plasați cama părții superioare a aspiratorului în ghidajul prevăzut și apăsați în jos mânerul de închidere, până se aude înclichetarea.

- Asamblați setul de aspirație umedă.
- Introduceți furtunul de aspirație pe ștuțul de aspirație.

Suplimentar pentru aspirația umedă cu vacuumat 22T

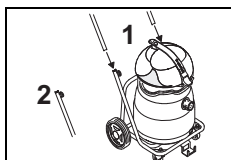

- Introduceți etrierul de șoc în capătul țevii șasiului basculant mobil și strângeți șuruburile cu rozetă.

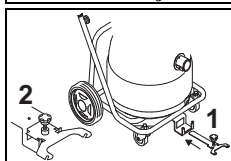

- Împingeți suportul pentru duza Fixomat în degajarea prevăzută în acest scop și înclichetați-l.

Duza Fixomat este în poziția de parcare.

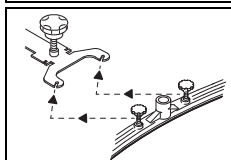

- Slăbiți șuruburile de fixare de la duza de aspirație, montați duza de aspirație și strângeți din nou șuruburile.

Șaiba suport trebuie să fie deasupra suspensiei duzei de aspirație.

- Introduceți furtunul de aspirație pe ștuțul duzei și pe ștuțul de aspirație.

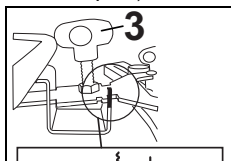

- Ridicați și împingeți până la maximum suportul pentru duza Fixomat în direcția cazanului și coborâți duza Fixomat. Așezați duza pe pardoseală cu șurubul [3].

Duza Fixomat este în poziția de lucru.

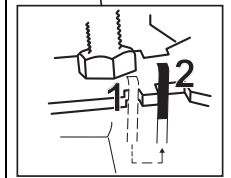

Aspirarea uscată



Atenție:

Această mașină nu trebuie utilizată nicio dată fără sac de hârtie cu filtru dublu!



Atenție:

Această mașină nu trebuie utilizată fără filtru textil.

Indicație:



Duza Fixomat este inadecvată pentru aspirare uscată.

Indicație:



Accesoriile pentru aspirarea uscată le găsiți la pagina 236 a acestor instrucțiuni de utilizare.

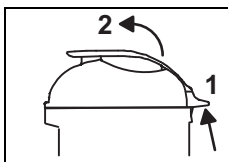

- Trageți în sus mânerul de închidere [1] și ridicați partea superioară a aspiratorului.

- scoateți ansamblul pentru aspirare uscată.
- îndepărtați toate resturile de murdărie din cazan.
- spălați cazanul cu apă și lăsați-l să se usuce.

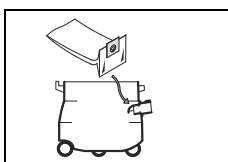

- Trageți sacul de hârtie cu filtru dublu pe ștuțul de aspirație.

Flanșa din cauciuc a sacului de hârtie cu filtru dublu trebuie să fie în spațiile camei ștuțului de aspirație!

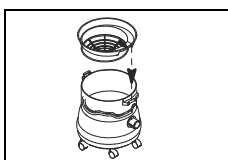

- Introduceți coșul filtrului.

Săgeata trebuie să fie în direcția ștuțului de aspirație.

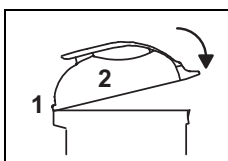

- Plasați cama părții superioare a aspiratorului în ghidajul prevăzut și apăsați în jos mânerul de închidere, până se aude înclichetarea.

- Asamblați setul de aspirație uscată.
- Introduceți apoi furtunul de aspirație în ștuțul de aspirație.

Moduri de utilizare

Mașină	vacumat 12/22/22T
Curățare umedă	da
Curățare uscată	da
Curățare parchet și parchet laminat	nu

Începerea lucrului

Aspirarea uscată și aspirarea cu apă



Atenție:

Nu aspirați obiecte, cum ar fi piese metalice, șuruburi, etc. Acestea pot deteriora mașina!

- Introduceți ștecherul în priză și acționați întrerupătorul pornit/oprit.



Atenție:

Dacă la aspirarea umedă se atinge conținutul nominal, plutitorul întrerupe aerul de aspirație.

Nu se mai preia lichid și aspiratorul trebuie oprit și golit.

Indicație:



Dacă, la aspirarea umedă cu vacumat 22T, mai rămân reziduuri, puteți modifica înălțimea cu șurubul de reglare a înălțimii duzei Fixomat.

Lucrări de încheiere

Aspirare umedă

Aspirare umedă cu vacumat 12/22

Apa murdară aspirată trebuie evacuată la deșeurile conform reglementărilor naționale.

- Apăsăți elementul de blocare și scoateți furtunul de aspirație de pe ștuțul de aspirație.

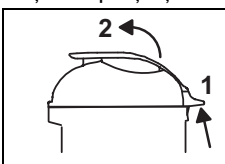

- Trageți în sus mânerul de închidere [1] și ridicați partea superioară a aspiratorului.

- Scoateți ansamblul plutitorului și clătiți-l în apă curgătoare.



Indicație:

După fiecare utilizare, trebuie efectuată o operație de întreținere la ansamblul plutitor (pagina 232).

Aspirație umedă cu vacumat 22T

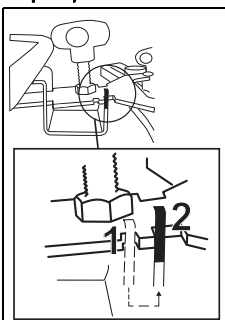

- Ridicați și împingeți suportul pentru duza Fixomat până la orificiul următor și coborâți duza Fixomat.

Duza Fixomat este în poziția de parcare.

- Apăsăți elementul de blocare și scoateți furtunul de aspirație de pe ștuțul de aspirație și de pe duza Fixomat.
- Slăbiți șuruburile de fixare de pe duza de aspirație.
- Demontați duza de aspirație și strângeți șuruburile.
- Curățați duza Fixomat sub apă curgătoare, cu ajutorul unei perii.

Funcția de basculare



- Țineți de șasiul mobil și basculați cazanul pentru golire.

Funcția de susținere

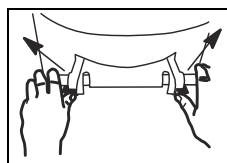

- Împingeți ambele manete de înclinetare spre exterior.
- Goliți cazanul.

- Clătiți cazanul.

Aspirarea uscată

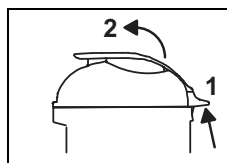

- Trageți în sus mânerul de închidere [1] și ridicați partea superioară a aspiratorului.

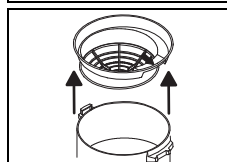

- Scoateți coșul filtrului, verificați dacă filtrul textil nu este murdar și, dacă este necesar, curățați-l.



Indicație:

Murdăria aspirată trebuie evacuată la deșeurile conform reglementărilor naționale.



Atenție:

Mașina poate fi utilizată numai cu un filtru textil funcțional!

Înlocuiți filtrele textile puternic uzate sau defecte.

Curățarea ansamblului plutitor

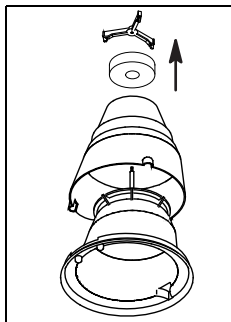

- Rotiți steaua rotativă în sens antiorar și scoateți carcasa exterioră.

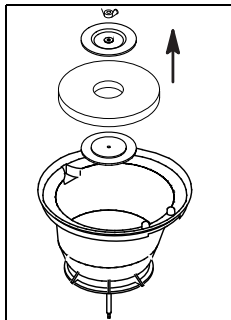

- Rotiți ansamblul plutitor și slăbiți piulițele fluture. *Acum puteți scoate suportul din plastic și filtrul din material spongios.*

- Curățați temeinic toate piesele sub apă curgătoare. *Așteptați să se usuce complet toate piesele, înainte de a le monta la loc.*

- Verificați dacă plutitorul nu este deteriorat.
- Reasamblați ansamblul plutitor și strângeți piulițele fluture.

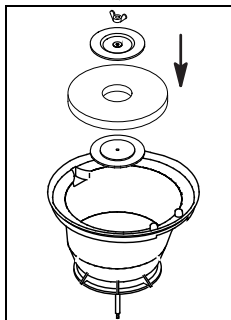

- Asamblați acum aceste două carcase. *Aveți în vedere marcajul (săgeata).*

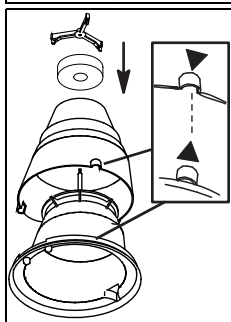

- Rotiți steaua rotativă în sens orar.
- Verificați:

În cazul în care capacitatea de aspirație nu este suficientă

Înlocuiți sacul pentru praf și efectuați operația de întreținere a filtrelor, așa cum se arată în continuare:



Indicație:

Sacul de hârtie cu filtru dublu se evacuează la deșeurile conform reglementărilor naționale.



Indicație:

Înainte de a scoate sacul de hârtie cu filtru dublu, așteptați o clipă până ce se așează praful.

- Scoateți sacul de hârtie cu filtru dublu de pe ștuțurile de aspirație și evacuați-l la deșeurile.

- Trageți sacul gol de hârtie cu filtru dublu peste ștuțul de aspirație.

Flanșa din cauciuc a sacului de hârtie cu filtru dublu trebuie să fie în spatele camei ștuțului de aspirație!

Murdărirea ușoară a filtrului textil

- Aspirați filtrul textil cu un alt aspirator.

Murdărirea puternică a filtrului textil

- Spălați filtrul textil în mașina de spălat (max. 30°C).
- Montați filtrul textil umed în coș și lăsați-l să se usuce la aer.



Atenție:

Mașina poate fi utilizată numai cu un filtru textil uscat și funcțional!

- Introduceți coșul filtrului.

Săgeata trebuie să fie în direcția ștuțului de aspirație.

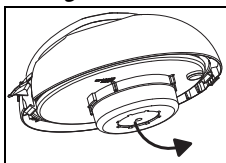

- Rotiți partea superioară a aspiratorului și înlocuiți filtrul disc cu unul nou. *Partea albastră a filtrului trebuie să fie vizibilă.*



Atenție:

Mașina poate fi utilizată numai cu un filtru disc recomandat de TASKI!

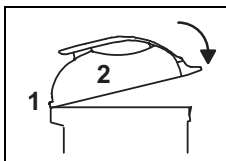

- Plasați cama părții superioare a aspiratorului în ghidajul prevăzut și apăsați în jos mânerul de închidere, până se aude înclichetarea.

Terminarea lucrului

- Opriți mașina (întrerupătorul pornit/oprit) și scoateți ștechele din priză.

Curățarea mașinii



Atenție:

Nu curățați niciodată mașina cu un aparat de curățare la înaltă presiune sau cu jet de apă.

Apa care pătrunde în mașină poate provoca deteriorări importante la părțile mecanice sau electrice.

- Ștergeți mașina cu o lavetă umedă.

Depozitarea / parcare mașinii (când nu se află în funcțiune)

- Înfășurați cablul de rețea.



Indicație:

Nu depozitați niciodată mașina în stare umedă. Înainte de asamblare, așteptați să se usuce.

Se poate astfel împiedica formarea mușgaiului și a mirosurilor neplăcute.

Service, întreținere și îngrijire

Întreținerea mașinii este o precondiție pentru o funcționare impecabilă și o perioadă de exploatare îndelungată.



Atenție:

Numai piese de schimb originale, marca TASKI se pot folosi, altfel echipamentul își pierde garanția!

Legendă:

◇ = după terminarea fiecărei curățări, ◇◇ = în fiecare săptămână,

◇◇◇ = în fiecare lună, ⊗ = lampă service

Activitate	◇	◇◇	◇◇◇	⊗	Pagina
Curățare scule	•				
Controlul/înlocuirea sacului de hârtie cu filtru dublu	•				
Controlul/înlocuirea filtrului disc		•			
Curățare/înlocuire filtru textil	•				
Curățare protecție la supraumplere cazan / plutitor. (asigurați-vă că plutitorul se deplasează ușor în sus și în jos în poziția de lucru)	•				
Se curăță mașina cu o lavetă umedă	•				

Intervale de întreținere

Mașinile TASKI sunt mașini de foarte bună calitate, care au fost verificate în privința siguranței atât în cadrul fabricii cât și de către inspectorii autorizați. După o perioadă mai lungă de utilizare, piesele electrice și mecanice sunt supuse uzurii și îmbătrânirii.

- Pentru a asigura fiabilitatea și disponibilitatea mașinii, o operație de service trebuie efectuată după 500 ore de funcționare sau cel puțin o dată pe an.



Indicație:

În condiții de funcționare extreme și/sau în cazul în care întreținerea este insuficientă, sunt necesare perioade de întreținere mai scurte.

Serviciul clienți

Dacă ne contactați în legătură cu o defecțiune în funcționare sau cu o comandă, comunicați-ne întotdeauna denumirea de tip și numărul mașinii.

Aceste informații le găsiți pe plăcuța de identificare a mașinii dumneavoastră. Pe ultima pagină a acestor instrucțiuni de utilizare găsiți adresa celui mai apropiat partener de service TASKI.

Defecțiuni

Defecțiune	Cauze posibile	Remedierea defecțiunii	Pagina
Mașina nu poate fi pornită	Mașina este oprită	• Se acționează întrerupătorul pornit/oprit	230
	Ștecherul nu este în priză	• Introduceți ștecherul în priza de alimentare.	230
	Cablul de alimentare este defect	• Se înlocuiește cablul de alimentare	
	Întrerupătorul pornit/oprit este defect	• Contactați partenerul de service	
	Motorul nu se rotește	• Contactați partenerul de service	
Din mașină iese spumă sau lichid	Plutitorul nu funcționează	<ul style="list-style-type: none"> • Se decuplează întrerupătorul pornit/oprit • Verificați dacă plutitorul este funcțional • Remediați cauza defecțiunii 	230
Pardoseala rămâne udă Apa murdă nu este absorbită	Cazanul este plin	• Se golește cazanul	230
	Duza Fixomat nu este bine reglată	<ul style="list-style-type: none"> • Se reglează duza Fixomat • Se reglează lamela 	230
Mașina nu aspiră bine	Cazanul este plin	• Se golește cazanul	230
	Filtru textil murdar	• Se curăță sau se înlocuiește filtrul textil	230
	Filtrul disc este murdar	• Se înlocuiește filtrul disc	230
	Furtunul sau duza pentru praf sunt înfundate (de exemplu bucăți de lemn, resturi de materiale)	• Se îndepărtează corpurile străine	230
	Filtru grosier murdar	• Se curăță sau se înlocuiește filtrul grosier	
	Duza Fixomat nu este bine reglată	<ul style="list-style-type: none"> • Se reglează duza Fixomat • Se reglează lamela 	

Informații tehnice

Mașină	vacumat 12		vacumat 22		vacumat 22T		
Tensiune nominală	220-240 V~	110-120 V~	220-240 V~	110-120 V~	220-240 V~	110-120 V~	c.a.
Frecvență	50-60	60	50-60	60	50-60	60	Hz
Putere nominală	1000	850	1000	850	1000	850	W
Dimensiuni (L x l x H)	39x44x55	39x44x55	39x44x65	39x44x65	90x70x98	90x70x98	cm
Lungime cablu de rețea	10	10	10	10	10	10	m
Greutate mașină pregătită de lucru, maximum	10	10	10,5	10,5	19	19	kg
Volum cazan umed / uscat +/- 5%	12 / 18	12 / 18	22 / 28	22 / 28	22 / 28	22 / 28	litri

RO

Valori determinate conform IEC 60335-2-69							
Nivel de presiune sonoră LpA	73						dB(A)
Incertitudine KpA	4						dB(A)
Valoare totală vibrații	<2,5						m/s ²
Incertitudine K	0,25						m/s ²
Protecție la stropire cu apă	IPX4						
Clasă de protecție	II	I	II	I	II	I	k

Accesorii

Cod	articol
8504480	Set aspirație umedă Premium format din: ansamblu furtun de aspirație de 2,2 m, tijă de aspirație, cuplaj unghiular, duză pentru lamele rigide
8504490	Set aspirație umedă standard format din: ansamblu furtun de aspirație de 2,2 m, tijă de aspirație, duză din plastic cu lamele rigide
8504500	Set aspirație uscată pentru vac 12 format din: duză universală pentru praf de 30 cm (portocalie), coș filtrant, filtru textil, sac de hârtie cu filtru dublu (pachet de 10 bucăți)
8504930	Set aspirație uscată pentru vac 22/22T format din: duză universală pentru praf de 30 cm (portocalie), coș filtrant, filtru textil, sac de hârtie cu filtru dublu (pachet de 10 bucăți)
8504530	Accesorii suplimentare

Transportul



Indicație:

Transportați mașina în poziție verticală.



Indicație:

Aveți grijă ca mașina să fie legată strâns și să fie bine asigurată pe mijlocul de transport.

Evacuarea la deșeurii



Indicație:

După terminarea duratei sale de viață, mașina și accesoriile vor fi evacuate la deșeurii în mod corespunzător, conform prevederilor naționale. Partenerul dumneavoastră de service Diversey vă poate ajuta.

Prezentare de ansamblu

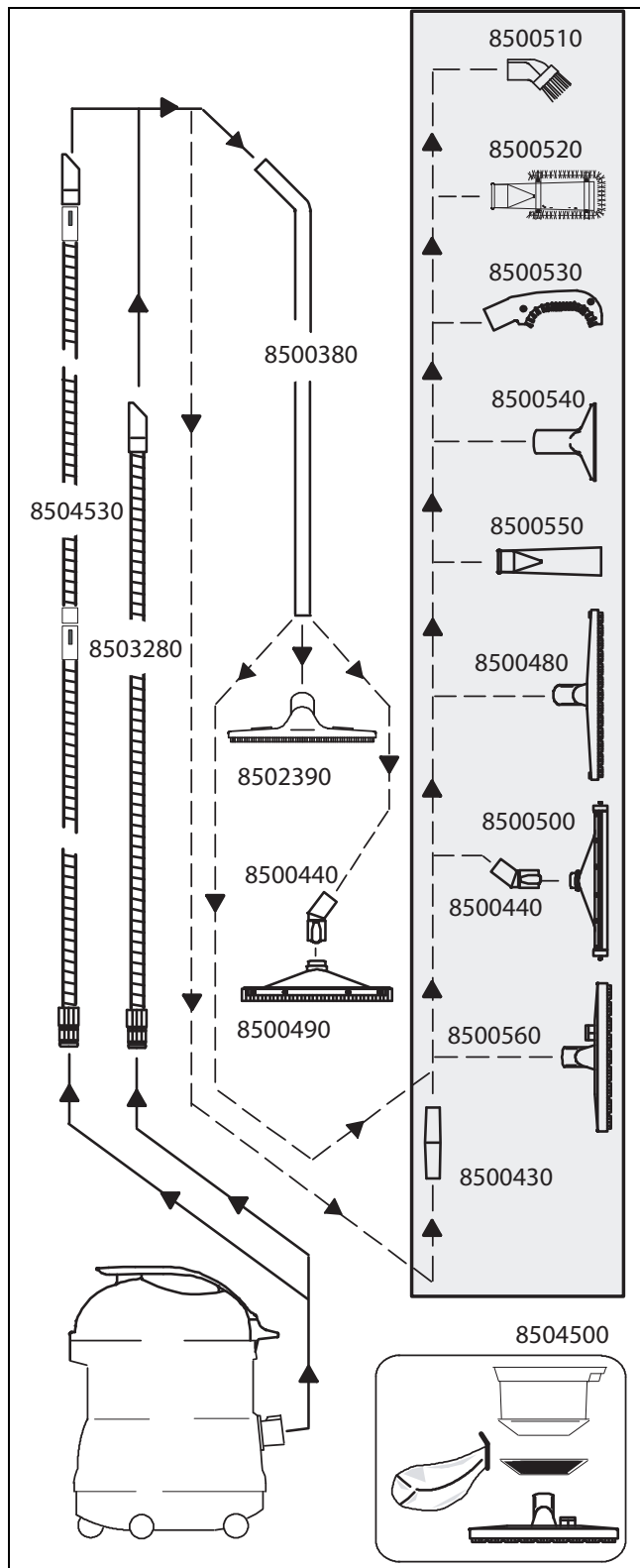

Перевод оригинального руководства по эксплуатации

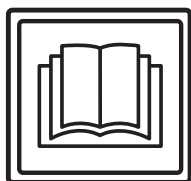

ОСТОРОЖНО!

Перед первым вводом в эксплуатацию в обязательном порядке прочтите руководство по эксплуатации и указания по технике безопасности.

Бережно храните руководство по эксплуатации в доступном месте для получения справочной информации в любое время.

Объяснение условных знаков



Опасность!

Этот символ указывает на важную информацию. Обозначает важные указания, несоблюдение которых может создавать опасность для людей и/или приводить к значительному материальному ущербу!



Внимание!

Этот символ указывает на важную информацию. Несоблюдение этих инструкций может привести к сбоям и повреждению имущества!



Указание!

Этот символ указывает на важную информацию, относящуюся к эффективному использованию продукта. Несоблюдение этих инструкций может привести к неисправности!

• Обозначает рабочие шаги, которые необходимо выполнять по порядку.

Оглавление

Указания по технике безопасности	238
Моющие средства	240
Дополнительные документы	240
Общий вид	241
Перед вводом в эксплуатацию	242
Начало работы	243
Заключительные работы	243
Окончание работы	245
Обслуживание, техобслуживание и уход	245
Неисправности	246
Технические данные	246
Принадлежности	247
Транспортировка	247
Утилизация	247
Общий вид	248

Использование по назначению

Машина предназначена для коммерческого использования (например, в гостиницах, школах, больницах, на заводах, в торговых центрах, спортивных залах, офисах и т. п.).

При условии строгого соблюдения данного руководства по эксплуатации для отдельных типов действуют методы применения, перечисленные на странице 242.

Данная машина предназначена для использования исключительно внутри помещений.



Внимание!

Применение машины для влажной уборки паркетных полов и полов с ламинированным покрытием осуществляется на страх и риск пользователя.



Опасность!

При внесении в конструкцию машины изменений, не разрешенных компанией Diversey, знак безопасности и соответствие стандартам CE теряют силу. Использование машины не по назначению может привести к травмированию людей, повреждению машины и рабочего помещения. В этом случае любые гарантийные иски и рекламационные претензии, как правило, не принимаются.

Указания по технике безопасности

Машины TASKI по своему дизайну и конструкции соответствуют основным требованиям по технике безопасности и охране здоровья Директив ЕС и в связи с этим имеют знак CE.



Опасность!

Машину разрешается использовать только тем лицам, которые прошли соответствующий инструктаж или подтвердили свою пригодность к обслуживанию и имеют полномочия на использование машины.



Опасность!

К эксплуатации машины не допускаются лица, в том числе дети, со ограниченными физическими, сенсорными или ментальными способностями или не имеющие достаточного опыта и знаний.

Дети должны находиться под присмотром, им не разрешается играть с машиной.

**Опасность!**

Машину запрещается использовать в помещениях, в которых хранятся или используются взрывоопасные и легковоспламеняющиеся вещества (например, бензин, растворители, мазут, пыль и т. п.).

Электрические или механические компоненты могут привести к воспламенению этих веществ.

**Опасность!**

Машину запрещается использовать для удаления ядовитых, вредных для здоровья, едких или раздражающих веществ (например, опасной пыли и т. п.). Фильтровальная система не в достаточной мере задерживает вещества такого рода.

Нельзя исключить возможного нанесения вреда здоровью пользователя и третьих лиц.

**Опасность!**

Во время работы учитывайте местные условия, а также обращайте внимание на третьих лиц и детей! В частности, при приближении к местам с недостаточной видимостью, как, например, перед дверями или поворотами, необходимо снижать скорость.

**Опасность!**

На машине запрещается перевозить других людей и предметы.

**Опасность!**

При возникновении неисправности, поломки, а также после столкновения или опрокидывания машину перед повторным вводом в эксплуатацию должен проверить специалист. Это также относится к случаям, когда машина была оставлена на открытом воздухе, опущена в воду или подвергалась воздействию влаги.

**Опасность!**

При повреждении влияющих на безопасность частей, как-то: крышка рабочих органов, сетевой кабель или крышки, которые обеспечивают доступ к токопроводящим деталям, следует немедленно прекратить эксплуатацию машины!

**Опасность!**

Запрещается ставить машину на наклонные поверхности, парковать или хранить ее там.

**Опасность!**

При выполнении любых работ на машине она должна быть выключена.

**Опасность!**

Регулярно проверяйте сетевой кабель на наличие дефектов или признаков старения и не вводите машину в эксплуатацию, если она находится в ненадлежащем состоянии, а поручите выполнение ее ремонта уполномоченным специалистам!

**Внимание!**

Необходимо защитить машину от несанкционированного использования. Перед тем как отойти от машины, необходимо поместить ее на хранение в запечатое помещение.

**Внимание!**

Машину разрешается эксплуатировать и хранить только в сухих непыльных помещениях при температуре от +10 до +35 градусов.

**Внимание!**

Ремонтные работы на механических или электрических деталях машины разрешается выполнять только уполномоченным специалистам, которые ознакомлены со всеми важными правилами техники безопасности.

**Внимание!**

Разрешается использовать только те рабочие органы (щетки, диски и т. п.), которые обозначены в настоящем руководстве по эксплуатации как принадлежности или рекомендованы консультантом TASKI. Использование других рабочих органов может нарушить безопасность и ухудшить функции машины.

**Внимание!**

Необходимо постоянно соблюдать предписания по защите персонала и предотвращению несчастных случаев, а также указания производителя по использованию мощных средств.

**Внимание!**

Запрещается вставлять и вынимать вилку питающего кабеля мокрыми руками!

**Внимание!**

Проверьте соответствие номинального напряжения, указанного на заводской табличке, и напряжения в конкретной электрической сети!

**Внимание!**

Не допускайте повреждения сетевого кабеля вследствие заземления, резкого перемещения, воздействия высокой температуры, масла или предметов с острыми кромками!

**Внимание!**

Немедленно выключите всасывающий блок, если из машины вытекает пена или жидкость!

**Внимание!**

Машины и устройства TASKI конструируются таким образом, чтобы в соответствии с современным уровнем развития науки можно было исключить опасность для здоровья вследствие возникающего шумового излучения или вибраций.
См. технические данные на странице 246.

Моющие средства**Указание!**

Машины TASKI сконструированы таким образом, чтобы с помощью моющих средств TASKI достигать оптимальных результатов уборки.

Использование других моющих средств может привести к неполадкам в работе и к повреждениям машины или рабочего помещения.

По этой причине мы рекомендуем использовать только моющие средства TASKI.

Гарантия не распространяется на неисправности, возникшие вследствие использования неподходящих моющих средств.

Для получения дополнительной информации, пожалуйста, свяжитесь с вашим партнером TASKI услуг.

Дополнительные документы**Указание!**

Схема электрических соединений данной машины приведена в перечне запасных частей.

Для получения дополнительной информации обращайтесь в сервисную службу.

Общий вид

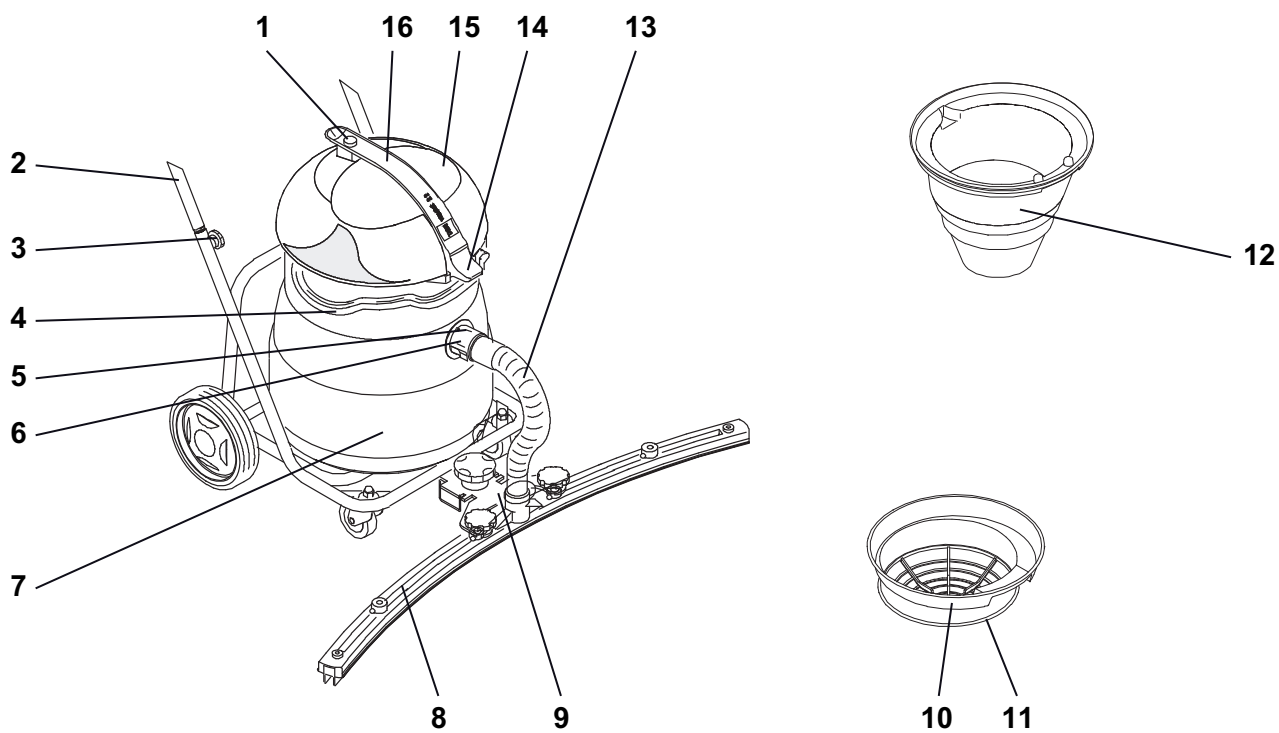

- 1 Выключатель вкл./выкл.
- 2 Откидная ходовая часть с буферной дугой
- 3 Звездчатые болты (крепление буферной дуги)
- 4 Хомут для подвески
- 5 Разблокировка всасывающего шланга
- 6 Входной коллектор
- 7 Бак
- 8 Осушитель
- 9 Крепление для насадки Fixomat
- 10 Фильтрующая корзина
- 11 Хлопчатый фильтр
- 12 Поплавок
- 13 Всасывающий шланг с насадкой Fixomat
- 14 Фиксатор
- 15 Верхняя часть всасывающего блока
- 16 Ручка для переноски

Перед вводом в эксплуатацию

Влажная уборка с помощью vacumat 12/22/22T

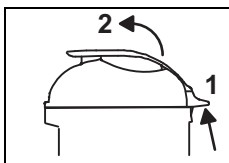

- Потяните фиксатор [1] вверх и приподнимите верхнюю часть всасывающего блока.

Проверьте, установлен ли поплавок, если нет, выполните следующие действия:

- Извлеките вкладыш для сухого всасывания и двойной бумажный фильтр.
- Очистите бак от остатков грязи, если они имеются.
- Установите поплавок.

Стрелка должна быть обращена в направлении входного коллектора.

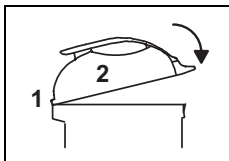

- С помощью кулачка верхней части всасывающего блока переместите на соответствующую направляющую и нажимайте на фиксатор по направлению вниз, пока он не зафиксируется с характерным щелчком.

- Соберите комплект для влажной уборки.
- Наденьте всасывающий шланг на входной коллектор.

Дополнение для влажной уборки с помощью vacumat 22T

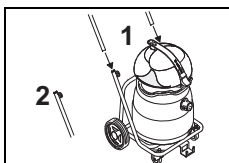

- Вставьте буферную дугу в конец трубы откидной ходовой части и затяните звездчатые болты.

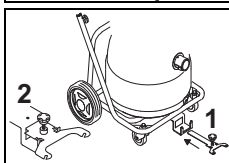

- Вставьте крепление для насадки Fixomat в предназначенное для него отверстие и зафиксируйте крепление.

Насадка Fixomat в исходном положении.

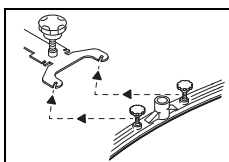

- Открутите крепежные винты осушителя, установите осушитель и снова затяните винты.

Подкладная шайба должна находиться над подвеской осушителя.

- Наденьте всасывающий шланг штуцер осушителя и на входной коллектор.

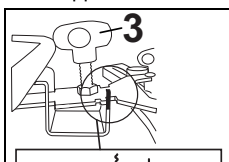

- Поднимите и сдвиньте крепление для насадки Fixomat в направлении бака до упора и опустите насадку Fixomat. При помощи винта [3] отрегулируйте осушитель на полу.

Насадка Fixomat в рабочем положении.

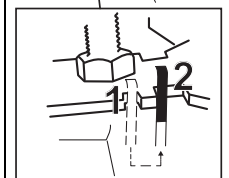

Сухая уборка



Внимание!

Не разрешается эксплуатировать данную машину без двойного бумажного фильтра!



Внимание!

Не разрешается эксплуатировать данную машину без хлопчатого фильтра!



Указание!

Насадка Fixomat не подходит для сухой уборки.



Указание!

Принадлежности для сухой уборки перечислены на странице данного руководства по эксплуатации.

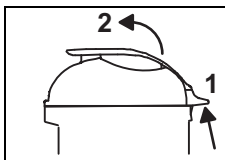

- Потяните фиксатор [1] вверх и приподнимите верхнюю часть всасывающего блока.

- Извлеките вкладыш для влажной уборки.
- Очистите бак от остатков грязи, если они имеются.
- Промойте бак водой и дайте ему высохнуть.

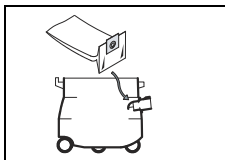

- Наденьте двойной бумажный фильтр на входной коллектор.

Резиновый фланец двойного бумажного фильтра должен находиться за кулачком входного коллектора!

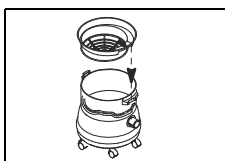

- Установите фильтрующую корзину.

Стрелка должна быть обращена в направлении входного коллектора.

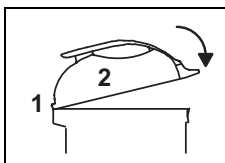

- С помощью кулачка верхней части всасывающего блока переместите на соответствующую направляющую и нажимайте на фиксатор по направлению вниз, пока он не зафиксируется с характерным щелчком.

- Соберите комплект для сухой уборки.
- Затем наденьте всасывающий шланг на входной коллектор.

Методы применения

Машина	vacumat 12/22/22T
Влажная уборка	да
Сухая уборка	да
Очистка паркета и ламината	нет

Начало работы

Сухая и влажная уборка



Внимание!

Запрещается всасывать такие предметы, как металлические частицы, винты и т. д. Они могут повредить машину!

- Вставьте штекер в розетку и нажмите выключатель вкл./выкл.



Внимание!

Если при влажной уборке достигается номинальный объем, поплавков перекрывает поток всасываемого воздуха.

Поглощение жидкости прекращается, всасывающий блок необходимо выключить и опорожнить.



Указание!

Если после влажной уборки с помощью vacuumat 22T остаются загрязнения, можно изменить высоту насадки Fixomat при помощи регулировочного винта.

Заключительные работы

Влажная уборка

Влажная уборка с помощью vacuumat 12/22

Грязную воду после всасывания необходимо утилизировать в соответствии с национальными предписаниями.

- Нажмите на фиксатор и снимите всасывающий шланг с входного коллектора.

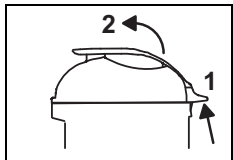

- Потяните фиксатор [1] вверх и приподнимите верхнюю часть всасывающего блока.

- Вытащите поплавок и очистите его под проточной водой.



Указание!

После каждого использования необходимо выполнять техобслуживание поплавка (страница 243).

Влажная уборка с помощью vacuumat 22T

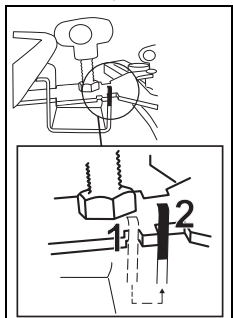

- Поднимите и сдвиньте крепление для насадки Fixomat к следующему отверстию и опустите насадку Fixomat.

Насадка Fixomat находится в исходном положении.

- Нажмите на фиксатор и снимите всасывающий шланг с входного коллектора и с насадки Fixomat.
- Открутите крепежные винты на осушителе.

- Демонтируйте осушитель и затяните винты.
- Очистите насадку Fixomat под проточной водой с помощью щетки.

Функция опрокидывания



- Удерживая ходовую часть, опрокиньте бак для опорожнения.

Несущая функция

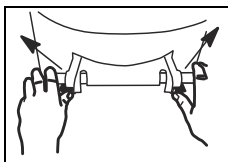

- Выдвиньте оба стопорных рычага наружу.
- Опорожните бак.

- Промойте бак.

Сухая уборка

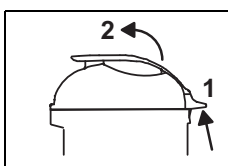

- Потяните фиксатор [1] вверх и приподнимите верхнюю часть всасывающего блока.

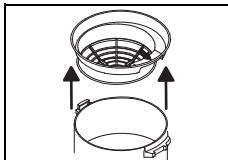

- Извлеките фильтрующую корзину, проверьте степень загрязнения хлопчатого фильтра и при необходимости очистите его.



Указание!

Грязь после всасывания необходимо утилизировать в соответствии с национальными предписаниями.



Внимание!

Машину разрешается эксплуатировать только с исправным хлопчатый фильтром!

Изношенный или поврежденный хлопчатый фильтр подлежит замене.

Очистка поплавка

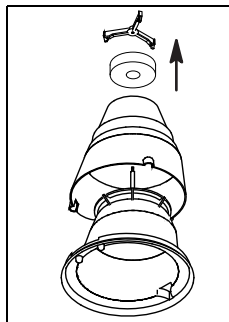

- Поверните звездочку против часовой стрелки и снимите наружный корпус.

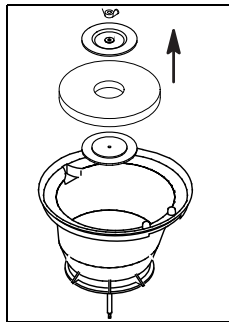

- Поверните поплавок и открутите крыльчатую гайку.
Затем извлеките пластмассовый держатель и фильтр из пенопласта.

- Тщательно промойте детали проточной водой.
Прежде чем устанавливать детали, дайте им полностью высохнуть.

- Проверьте поплавок на наличие повреждений.
- Снова соберите поплавок и затяните крыльчатую гайку.

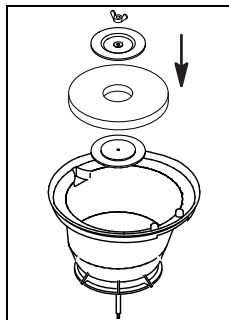

- Снова соберите поплавок и затяните крыльчатую гайку.

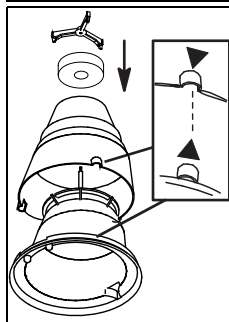

- Соберите эти два корпуса.
Руководствуйтесь отметкой (стрелкой).

- Поверните звездочку по часовой стрелке.
- Проверьте:

При недостаточной производительности всасывания

Замените пылесборный мешок и выполните техобслуживание фильтра, как описано ниже:

Указание!



Двойной бумажный фильтр необходимо отправить на утилизацию в соответствии с национальными предписаниями.

Указание!



Прежде чем извлекать двойной бумажный фильтр, дождитесь оседания пыли.

- Снимите двойной бумажный фильтр с входного коллектора и утилизируйте его.
- Наденьте пустой двойной бумажный фильтр на входной коллектор.

Резиновый фланец двойного бумажного фильтра должен находиться за кулачком входного коллектора!

Незначительное загрязнение хлопчатого фильтра

- Выполните всасывание хлопчатого фильтра с помощью другого всасывающего блока.

Сильное загрязнение хлопчатого фильтра

- Постирайте хлопчатый фильтр в стиральной машине (макс. температура 30° C/86° F).
- Установите влажный хлопчатый фильтр на корзину и дайте ему высохнуть на воздухе.



Внимание!

Машину разрешается эксплуатировать только с сухим и исправным хлопчатым фильтром!

- Установите фильтрующую корзину.

Стрелка должна быть обращена в направлении входного коллектора.

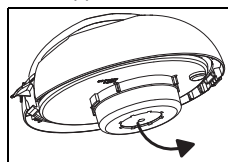

- Поверните верхнюю часть всасывающего блока и замените дисковый фильтр новым.
При этом должна быть видна синяя сторона дискового фильтра.



Внимание!

Машину разрешается эксплуатировать только с дисковым фильтром, рекомендованным фирмой TASKI!

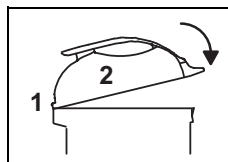

- С помощью кулачка верхней части всасывающего блока переместитесь на соответствующую направляющую и нажимайте на фиксатор по направлению вниз, пока он не зафиксируется с характерным щелчком.

Окончание работы

- Выключите машину (выключатель вкл./выкл.) и извлеките штекер из розетки.

Очистка машины



Внимание!

Категорически запрещается очищать машину с помощью водяной струи или устройства для очистки под высоким давлением.

Проникающая в машину вода может привести к серьезным повреждениям механических или электрических деталей.

- Протрите машину влажной тряпкой.

Хранение/постановка машины на стоянку (не во время работы)

- Свободно намотайте сетевой кабель.



Указание!

Категорически запрещается хранить машину во влажном состоянии. Перед выполнением сборки дайте ей полностью высохнуть.

Тем самым предотвращается образование плесени и неприятного запаха.

Обслуживание, техобслуживание и уход

Техобслуживание машины — это залог ее исправного функционирования и долгого срока службы.



Внимание!

Разрешается использовать только оригинальные запчасти TASKI, в противном случае любые гарантийные иски и рекламационные претензии не принимаются!

Объяснение условных знаков:

- ◇ = каждый раз по окончании уборки, ◇◇ = каждую неделю, ◇◇◇ = каждый месяц, ⊗ = индикатор техобслуживания

Действие	◇	◇◇	◇◇◇	⊗	Страница
Очистка рабочих органов	•				
Контроль/замена двойного бумажного фильтра	•				
Контроль/замена дискового фильтра		•			
Очистка/замена хлопчатого фильтра	•				
Очистка переливного устройства бака/поплавок. (Убедитесь в том, что поплавки в рабочем положении легко движется вверх/вниз)	•				
Очистка машины влажной тряпкой	•				

интервалы технического обслуживания

Машины TASKI — это высококачественные машины, которые прошли проверку на безопасность на заводе и уполномоченными контролерами. Электрические и механические части подвержены износу или старению, если они используются в течение долгого времени.

- Для обеспечения эксплуатационной безопасности и работоспособности обслуживание должно проводиться через 500 часов работы или не реже одного раза в год.



Указание!

В тяжелых условиях эксплуатации и/или при недостаточном техобслуживании интервалы следует сократить.

обслуживание клиентов

При обращении к нам в связи с неполадками в работе машины или для заказа просьба указывать тип и номер машины.

Данная информация указана на заводской табличке машины. На последней странице настоящего руководства по эксплуатации указаны адреса ближайших сервисных центров компании Diversey.

Неисправности

Неисправность	Возможная причина	Устранение неисправности	Страница
Машина без функции не включается	Машина выключена	• Включите выключатель вкл./выкл.	241
	Не вставлен сетевой штекер	• Вставьте сетевой штекер в розетку	241
	Поврежден сетевой кабель	• Замените сетевой кабель	
	Неисправен выключатель вкл./выкл.	• Обратитесь в сервисный центр	
	Двигатель не вращается	• Обратитесь в сервисный центр	
Из машины выходит пена или жидкость	Неисправен поплавок	• Выключите выключатель вкл./выкл. • Проверьте исправность поплавка • Устраните причину неисправности	241
Пол остается мокрым Грязная вода не всасывается	Бак заполнен	• Опорожните бак	241
	Неправильно отрегулирована насадка Fixomat	• Отрегулируйте насадку Fixomat • Отрегулируйте ламель	241
Плохая производительность всасывания	Бак заполнен	• Опорожните бак	241
	Загрязнен хлопчатый фильтр	• Очистите или замените хлопчатый фильтр	241
	Загрязнен дисковый фильтр	• Замените дисковый фильтр	241
	Шланг или осушитель засорились (например, кусками дерева, остатками ткани)	• Извлеките инородные тела	241
	Загрязнен фильтр предварительной очистки	• Очистите или замените фильтр предварительной очистки	
	Неправильно отрегулирована насадка Fixomat	• Отрегулируйте насадку Fixomat • Отрегулируйте ламель	

Технические данные

Машина	vacumat 12		vacumat 22		vacumat 22T		
	220-240 В~	110-120 В~	220-240 В~	110-120 В~	220-240 В~	110-120 В~	
Номинальное напряжение	220-240 В~	110-120 В~	220-240 В~	110-120 В~	220-240 В~	110-120 В~	АС
Частота	50-60	60	50-60	60	50-60	60	Гц
Номинальная мощность	1000	850	1000	850	1000	850	Вт
Размеры (Д x Ш x В)	39x44x55	39x44x55	39x44x65	39x44x65	90x70x98	90x70x98	см
Длина сетевого кабеля	10	10	10	10	10	10	м
Вес машины в рабочем состоянии, макс.	10	10	10.5	10.5	19	19	кг
Объем бака влажный / сухой +/- 5 %	12 / 18	12 / 18	22 / 28	22 / 28	22 / 28	22 / 28	л

Значения, определенные согласно IEC 60335-2-69							
Уровень звукового давления LpA	73						дБ(А)
Погрешность KpA	4						дБ(А)
Общее значение колебаний	<2.5						м/с2
Погрешность K	0,25						м/с2
Защита от брызг воды	IPX4						
Класс защиты	II	I	II	I	II	I	k

Принадлежности

№	Изделие
8504480	Комплект для влажной уборки Premium состоит из следующих компонентов: всасывающий шланг длиной 2,2 м в сборе, пневматическая штанга с присосками, угловой соединитель, насадка для жестких ламелей
8504490	Комплект для влажной уборки Standard состоит из следующих компонентов: всасывающий шланг длиной 2,2 м в сборе, пластмассовая насадка для жестких ламелей
8504500	Комплект для сухой уборки для vac 12 состоит из следующих компонентов: универсальная пылевая насадка 30 см (оранжевая), фильтрующая корзина, хлопчатый фильтр, двойной бумажный фильтр (упаковка из 10 штук)
8504930	Комплект для сухой уборки для vac 22/22T состоит из следующих компонентов: универсальная пылевая насадка 30 см (оранжевая), фильтрующая корзина, хлопчатый фильтр, двойной бумажный фильтр (упаковка из 10 штук)
8504530	Специальные принадлежности

Транспортировка



Указание!

Машину следует транспортировать в вертикальном положении.



Указание!

Следите за тем, чтобы машина была привязана и зафиксирована в транспортном средстве.

Утилизация



Указание!

Непригодную для дальнейшей эксплуатации машину и принадлежности необходимо утилизировать в соответствии с национальными предписаниями. Ваши сервисные партнеры может помочь вам.

Общий вид

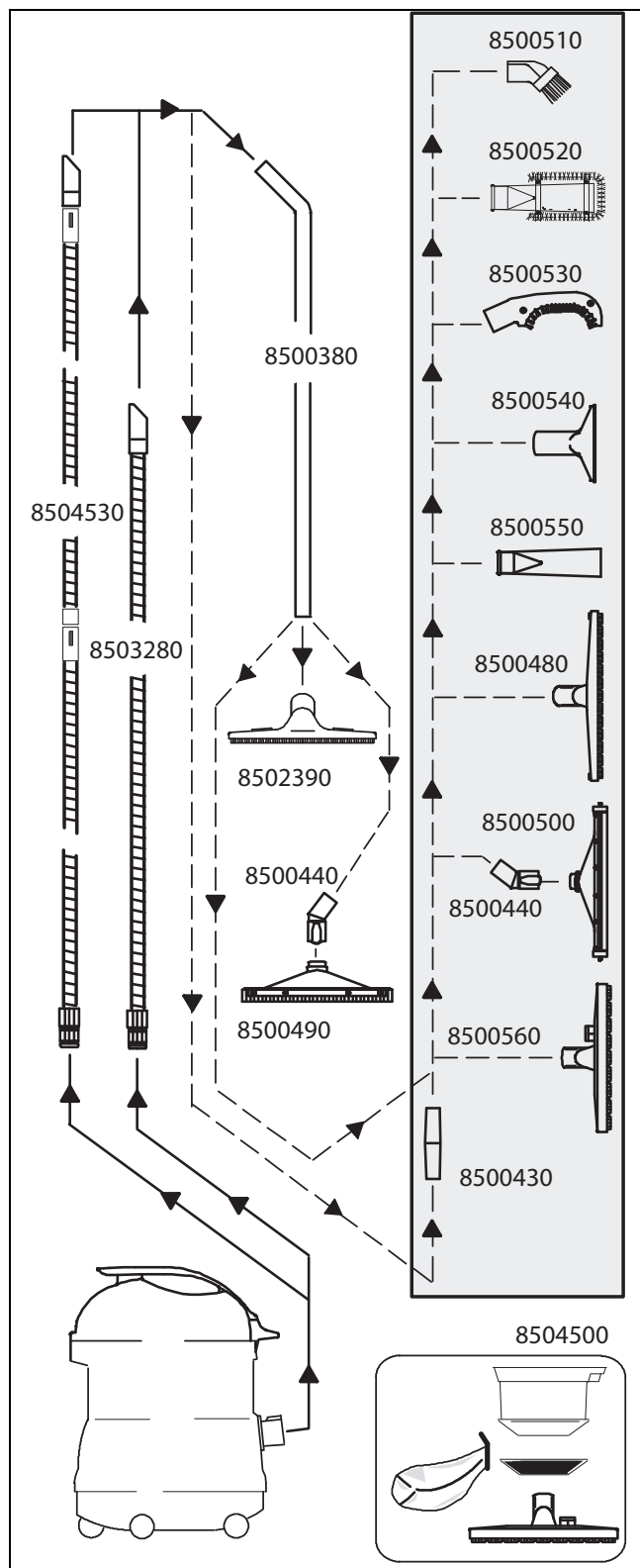

Preklad originálneho návodu na použitie

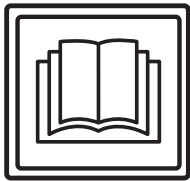

OPATRNE!

Pred prvým použitím si bezpodmienečne prečítajte bezpečnostné pokyny.

Návod na používanie si odložte, aby bol vždy kedykoľvek k dispozícii.

Vysvetlenie symbolov



Nebezpečenstvo:

Tento symbol upozorňuje na dôležité informácie. Označuje dôležité pokyny, ktorých nedodržanie môže spôsobiť ohrozenie osôb a/alebo rozsiahle vecné škody!



Upozornenie:

Tento symbol upozorňuje na dôležité informácie. Nedodržanie týchto pokynov môže viesť k poruchám a vecným škodám!



Poznámka:

Tento symbol upozorňuje na dôležité informácie v súvislosti s efektívnym využitím výrobku. Nedodržanie týchto pokynov môže viesť k poruchám!

• Obsahuje pokyny k pracovným krokom, ktoré musíte vykonať za sebou.

Obsah

Bezpečnostné pokyny	249
Čistiace prostriedky	250
Rozšírená dokumentácia	250
Prehľad konštrukcie stroja	251
Pred používaním	252
Začatie práce	253
Práce na záver	253
Ukončenie práce	255
Servis, údržba a ošetrovanie	255
Poruchy	256
Technické parametre	256
Príslušenstvo	257
Preprava	257
Likvidácia	257
Prehľad príslušenstva	258

Určené použitie stroja

Stroj je určený pre priemyslové využitie (napr. v hoteloch, školách, nemocniciach, továrňach, nákupných centrách, športových halách, kanceláriách a pod.).

Pri prísnom dodržiavaní tohto návodu na používanie platia pre jednotlivé typy techniky používania, uvedené na strane 252.

Tieto stroje sú koncipované výlučne pre používanie v interiéri.



Upozornenie:

Mokrú čistenie parkiet a laminátových podláh s týmto strojom sa vykonáva na vlastné riziko.



Nebezpečenstvo:

Zmeny stroja, neschválené spoločnosťou Diversey, môžu viesť k zániku platnosti bezpečnostnej značky a zhody CE. Používanie stroja v rozpore s určeným účelom môže viesť k zraneniam osôb, poškodeniu stroja a pracovného prostredia. V takýchto prípadoch spravidla zanikajú akékoľvek nároky, vyplývajúce zo záruky.

Bezpečnostné pokyny

Stroje TASKI svojou koncepciou a konštrukciou zodpovedajú príslušným základným bezpečnostným a zdravotným požiadavkám smerníc ES, a preto sú označené symbolom CE.



Nebezpečenstvo:

Stroj môžu používať iba osoby, ktoré sú primerane poučené o jeho používaní, alebo preukázali svoje schopnosti na jeho obsluhu, a sú výslovne poverené jeho používaním.



Nebezpečenstvo:

Stroj nesmú používať osoby (vrátane detí) so zníženými fyzickými, zmyslovými alebo duševnými schopnosťami, alebo s nedostatkom skúseností a znalostí.

Deti musia byť pod dozorom, aby sa so strojom nehrali.



Nebezpečenstvo:

Stroj sa nesmie používať v priestoroch, v ktorých sa skladujú alebo spracúvajú potenciálne výbušné a ľahko zápalné látky (napr. benzín, rozpúšťadlá, vykurovací olej, prach, atď.).

Elektrické alebo mechanické komponenty by mohli spôsobiť vznietenie týchto látok.



Nebezpečenstvo:

Stroj sa nesmie používať na nasávanie jedovatých, zdraviu škodlivých, žieravých alebo dráždivých látok (napr. nebezpečného prachu, atď.). Filtračný systém látky tohto druhu dostatočne neodfiltruje.

Nie je možné vylúčiť poškodenie zdravia používateľa a ďalších osôb.



Nebezpečenstvo:

Pri práci dbajte na miestne podmienky, a dávajte pozor na ďalšie osoby a najmä deti! V blízkosti neprehľadných miest, ako napr. pred dverami alebo zákrutami, spomaľte rýchlosť.



Nebezpečenstvo:

Na tomto stroji sa nesmú prepravovať žiadne ďalšie osoby ani predmety.

**Nebezpečenstvo:**

Pri výskyte chyby funkcie alebo poruchy, ako aj po zrážke alebo prevrhnutí, musí stroj pred jeho opätovným uvedením do prevádzky skontrolovať kvalifikovaný odborník. To isté platí, ak bol stroj ponechaný vonku, ponorený do vody, resp. vystavený vlhkosti.

**Nebezpečenstvo:**

Pri poškodení dielov dôležitých z hľadiska bezpečnosti, ako sú kryt kief, sieťová šnúra alebo kryty umožňujúce prístup k častiam pod prúdom, sa používanie stroja musí ihneď prerušiť!

**Nebezpečenstvo:**

Stroj sa nesmie odstaviť, zaparkovať alebo odkladať na šikmých plochách.

**Nebezpečenstvo:**

Pri akýchkoľvek prácach na stroji sa stroj musí vypnúť.

**Nebezpečenstvo:**

Sieťovú šnúru pravidelne kontrolujte z hľadiska možného poškodenia alebo príznakov starnutia a stroj nepoužívajte, ak nie je v bezchybnom stave, ale nechajte ho opraviť kvalifikovaným odborníkom!

**Upozornenie:**

Stroj chráňte pred neoprávneným používaním. Pred vzdialením sa od stroja stroj uschovajte v uzamknutom priestore.

**Upozornenie:**

Stroj sa smie používať a skladovať len v suchom, bezprašnom prostredí pri teplotách od +10 °C do +35 °C.

**Upozornenie:**

Opravy mechanických alebo elektrických častí stroja smú vykonávať len autorizovaní odborníci, oboznámení so všetkými príslušnými bezpečnostnými predpismi.

**Upozornenie:**

Smú sa používať výlučne nástroje (kemy, kotúče alebo podobné nástroje), ktoré sú uvedené medzi príslušenstvom v tomto návode na používanie, alebo ktoré odporučil poradca spoločnosti TASKI. Iné nástroje môžu ovplyvniť bezpečnosť a funkcie stroja.

**Upozornenie:**

Národné predpisy o ochrane osôb a o prevencii úrazov pri práci, ako aj údaje výrobcu o používaní čistiacich prostriedkov, sa musia dodržiavať.

**Upozornenie:**

Zasúvať a vyťahovať zástrčku sieťovej šnúry mokrymi rukami je zakázané!

**Upozornenie:**

Skontrolujte, či menovité napätie, uvedené na typovom štítku, zodpovedá napätiu vo vašej sieti!

**Upozornenie:**

Dbajte na to, aby sa sieťová šnúra nepoškodila pricviknutím, ťahom alebo vysokými teplotami, olejmi a o ostré hrany!

**Upozornenie:**

Pri úniku peny alebo kvapaliny zo stroja ihneď vypnite odsávaciu jednotku!

**Upozornenie:**

Stroje a zariadenia TASKI sú konštruované tak, aby podľa súčasného stavu vývoja bolo možné vylúčiť ohrozenie zdravia emisiami hluku alebo vibráciami. Pozri technické parametre na strane 256.

Čistiace prostriedky**Poznámka:**

Stroje TASKI sú konštruované tak, aby spolu s čistiacimi prostriedkami TASKI dosahovali optimálne výsledky čistenia. Iné čistiace prostriedky môžu viesť k poruchám prevádzky a poškodeniu stroja alebo pracovného prostredia. Preto odporúčame používať výlučne čistiace prostriedky značky TASKI. Na poruchy, spôsobené používaním nevhodných čistiacich prostriedkov, sa záruka nevzťahuje.

Pre ďalšie informácie sa, prosím, obráťte na vášho servisného partnera TASKI.

Rozšírená dokumentácia**Poznámka:**

Schému elektrického zapojenia tohto stroja nájdete v zozname náhradných dielov. Pre ďalšie informácie sa obráťte na zákaznícky servis.

Prehľad konštrukcie stroja

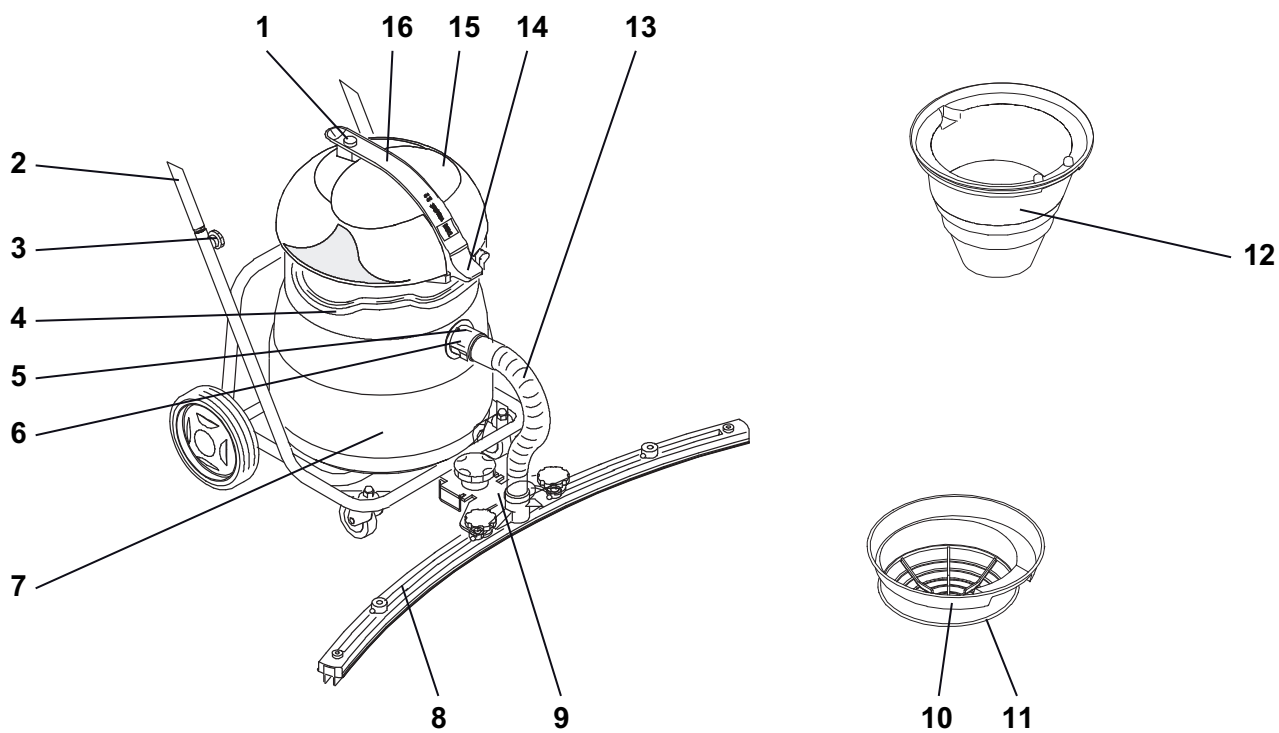

- 1 Vypínač
- 2 Vyklápatelný podvozok s nárazníkom
- 3 Skrutky s ružicami (upevnenie nárazníka)
- 4 Strmeň na prenášanie
- 5 Odblokovanie odsávacej hadice
- 6 Odsávací nátrubok
- 7 Nádrž
- 8 Odsávacía hubica
- 9 Držiak hubice Fixomat
- 10 Filtračný kôš
- 11 Filtračná látka
- 12 Vložka s plavákom
- 13 Odsávacía hadica pre hubicu Fixomat
- 14 Uzavieracie držadlo
- 15 Horná časť vysávača
- 16 Rukoväť na prenášanie

Pred používaním

Vysávanie za mokra so strojom vacumat 12/22/22T

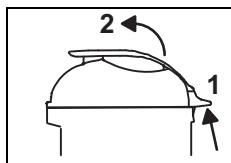

- Uzavieracie držadlo [1] potiahnite nahor a hornú časť vysávača zdvihnite.

Skontrolujte, či je vložka s plavákom namontovaná. V opačnom prípade:

- vyberte vložku pre vysávanie za sucha a dvojvrstvé papierové vrečko na prach.
- z nádrže odstráňte prípadné zvyšky nečistôt.
- Do vysávača vložte vložku s plavákom.

Šípka musí byť otočená smerom k odsávaciemu nátrubku.

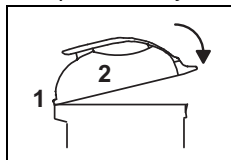

- Výčnelok hornej časti vysávača zasuňte do príslušného vedenia a uzavieracie držadlo zatlačte nadol, kým počuteľne nezapadne.

- Súpravu pre vysávanie za mokra zložte.
- Odsávaciu hadicu nasadte na nátrubok.

Zároveň pre vysávanie za mokra so strojom vacumat 22T

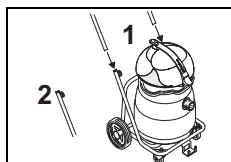

- Strmeň proti nárazom (nárazník) zasuňte do zakončenia rúry vyklápačného podvozka a skrutky s ružicami utiahnite.

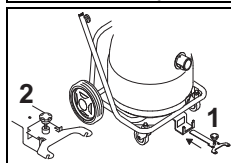

- Držiak hubice Fixomat zasuňte do príslušného otvoru a nechajte ho zapadnúť.

Hubica Fixomat je v parkovacej polohe.

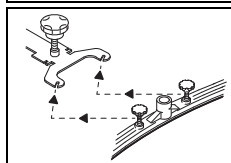

- Upevňovacie skrutky na odsávacej hubici uvoľnite, namontujte odsávaciu hubicu a skrutky opäť utiahnite. *Svorníková podložka musí byť nad závesom odsávacej hubice.*

- Odsávaciu hadicu nasuňte na nátrubok hubice.

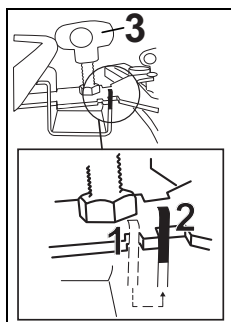

- Držiak hubice Fixomat zdvihnite a posuňte smerom k nádrži až na doraz a hubicu Fixomat spustíte. Hubicu skrutkou [3] nastavte na podlahu. *Hubica Fixomat je v pracovnej polohe.*

Vysávanie za sucha



Upozornenie:

Stroj sa nikdy nesmie používať bez vloženého dvojvrstvého papierového vrečka na prach!



Upozornenie:

Stroj sa nikdy nesmie používať bez filtračnej látky.

Poznámka:



Hubica Fixomat nie je vhodná na vysávanie za sucha.

Poznámka:



Príslušenstvo pre vysávanie za sucha nájdete na strane 257 tohto návodu na používanie.

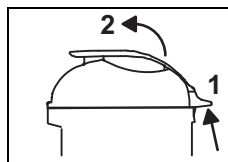

- Uzavieracie držadlo [1] potiahnite nahor a hornú časť vysávača zdvihnite.

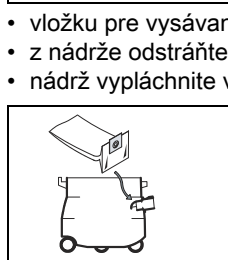

- vložku pre vysávanie za mokra vyberte.
- z nádrže odstráňte prípadné zvyšky nečistôt.
- nádrž vypláchnite vodou a nechajte ju vyschnúť.

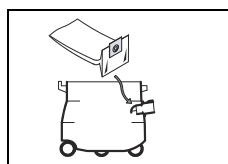

- Dvojvrstvé papierové vrečko na prach pretiahnite nad odsávací nátrubok.

Gumená príruba dvojvrstvého papierového filtračného vrečka musí byť za výčnelkom odsávacieho nátrubku!

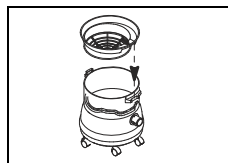

- Filtračný kôš vložte do stroja.

Šípka musí byť otočená smerom k odsávaciemu nátrubku.

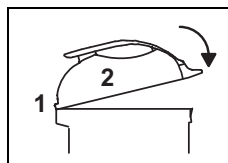

- Výčnelok hornej časti vysávača zasuňte do príslušného vedenia a uzavieracie držadlo zatlačte nadol, kým počuteľne nezapadne.

- Súpravu pre vysávanie za mokra zložte.
- Odsávaciu hadicu nasadte na nátrubok.

Postup použitia

Stroj	vacumat 12/22/22T
Vysávanie za mokra	áno
Vysávanie za sucha	áno
Vysávanie parkiet a laminátových podláh	nie

Začatie práce

Vysávanie za sucha a vysávanie vody



Upozornenie:

S vysávačom nevysávajte kovy, skrutky, atď. Môžu stroj poškodiť!

- Zástrčku sieťovej šnúry pripojte do zásuvky a stlačte spínač.



Upozornenie:

Po dosiahnutí menovitého objemu nádoby pri vysávaní za mokra plavák preruší prietok odsávacieho vzduchu.

Vysávač už nebude vysávať žiadne kvapaliny, musí sa vypnúť a nádoba vyprázdniť.

Poznámka:



Ak pri vysávaní za mokra so strojom vacumat 22T na podlahe ostanú zvyšky, môžete výšku hubice Fixomat zmeniť skrutkou pre nastavovanie výšky .

Práce na záver

Vysávanie za mokra

Vysávanie za mokra so strojom vacumat 12/22/22T

Nasatá znečistená voda sa musí zlikvidovať v súlade s národnými predpismi.

- Aretáciu stlačte a odsávaciu hadicu stiahnite z nátrubku.
- Uzavieracie držadlo [1] potiahnite nahor a hornú časť vysávača zdvihnite.

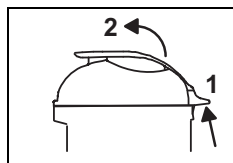

- Vložku s plavákom vyberte a vyčistite ju pod tečúcou vodou.

Poznámka:



Vložka s plavákom sa po každom použití musí ošetriť (strana 253).

Vysávanie za mokra so strojom vacumat 22T

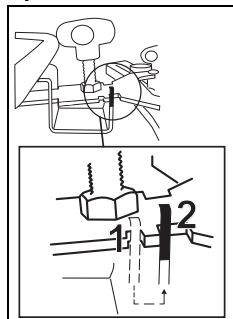

- Držiak hubice Fixomat zdvihnite a posuňte k ďalšiemu otvoru a hubicu Fixomat spustíte.

Hubica Fixomat je v parkovacej polohe.

- Aretáciu stlačte a odsávaciu hadicu stiahnite z nátrubku a z hubice Fixomat.
- Upevňovacie skrutky na odsávacej hubici uvoľnite.
- Odsávaciu hubicu demontujte a skrutky utiahnite.
- Hubicu Fixomat vyčistíte kefou pod tečúcou vodou.

Funkcia vyklápania



- Podvozok pridržite a nádrž pre vyprázdnenie vyklopte.

Prenášanie

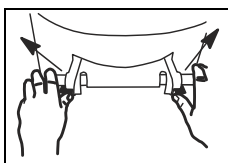

- Obidve západkové páčky posuňte smerom von.
- Nádrž vyprázdnite.

- Nádrž vypláchnite.

Vysávanie za sucha

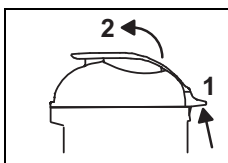

- Uzavieracie držadlo [1] potiahnite nahor a hornú časť vysávača zdvihnite.

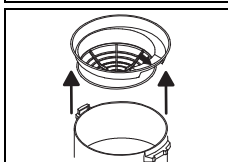

- Filtračný kôš vyberte, skontrolujte znečistenie filtračnej látky a v prípade potreby ju vyčistite.



Poznámka:

Nasaté nečistoty sa musia zlikvidovať v súlade s národnými predpismi.



Upozornenie:

Stroj sa smie používať iba s funkčnou filtračnou látkou!

Silne opotrebovanú alebo poškodenú filtračnú látku vymeňte.

Čistenie vložky s plavákom

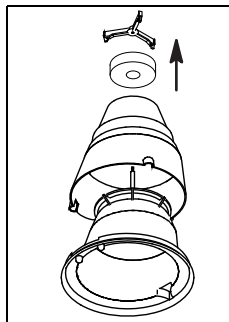

- Otočnú ružicu odskrutkujte proti smeru pohybu hodinových ručičiek a vonkajší kryt stiahnite.

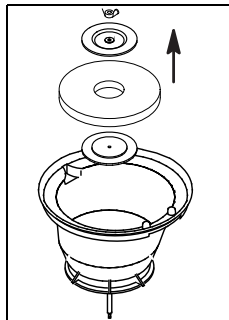

- Vložku s plavákom otočte a krídlovú maticu uvoľnite.
Držiak z plastu a filter z penovej hmoty môžete teraz vybrať.

- Všetky časti dôkladne vyčistite pod tečúcou vodou.
Všetky časti nechajte pred zložením úplne vyschnúť.

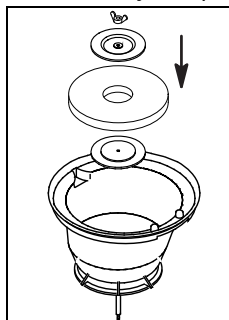

- Vložku s plavákom opäť poskladajte a krídlovú maticu utiahnite.

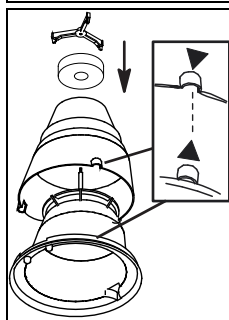

- Tieto dva kryty teraz zložte.
Dbajte na polohu značiek (šípky).

- Otočnú ružicu zaskrutkujte v smere pohybu hodinových ručičiek.
- Skontrolujte:

Pri nedostatočnom sacom výkone

Vrečko na prach vymeňte a filter ošetríte podľa nasledujúceho opisu:



Poznámka:

Dvojvrstvé papierové filtračné vrečko odborne zlikvidujte v súlade s národnými predpismi.



Poznámka:

Pred vybratím dvojvrstvého papierového filtračného vrečka vyčkajte, kým sa prach neusadí.

- Dvojvrstvé papierové filtračné vrečko stiahnite z odsávacieho nátrubku a zlikvidujte ho.

- Prázdne dvojvrstvé papierové filtračné vrečko pretiahnite nad odsávací nátrubok.

Gumená príruha dvojvrstvého papierového filtračného vrečka musí byť za výčnelkom odsávacieho nátrubku!

Mierne znečistenie filtračnej látky

- Filtračnú látku povysávajte druhým vysávačom.

Silné znečistenie filtračnej látky

- Filtračnú látku vyperte v práčke (max. 30 °C/86 °F).
- Vlhkú filtračnú látku namontujte na kôš a nechajte ju vyschnúť na vzduchu.



Upozornenie:

Stroj sa smie používať iba so suchou a funkčnou filtračnou látkou!

- Filtračný kôš vložte do stroja.

Šípka musí byť otočená smerom k odsávaciemu nátrubku.

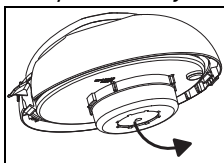

- Hornú časť vysávača otočte a filtračný kotúč nahraďte novým.

Modrá strana filtračného kotúča musí byť viditeľná.



Upozornenie:

Stroj sa smie používať iba filtračným kotúčom, odporúčaným spoločnosťou TASKI!

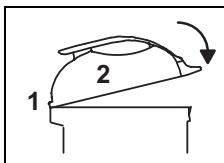

- Výčnelok hornej časti vysávača zasuňte do príslušného vedenia a uzavieracie držadlo zatlačte nadol, kým počuteľne nezapadne.

Ukončenie práce

- Stroj vypnite (vypínačom) a zástrčku sieťovej šnúry vytiahnite zo zásuvky.

Čistenie stroja



Upozornenie:

Stroj nikdy nečistite vysokotlakovým čističom alebo prúdom vody.

Voda, ktorá vnikne do stroja, môže spôsobiť závažné poškodenie mechanických alebo elektrických častí stroja.

- Stroj poutierajte vlhkou utierkou.

Skladovanie/parkovanie stroja (vypnutého)

- Sieťovú šnúru voľne zviňte.



Poznámka:

Stroj nikdy neodkladajte mokrý. Pred zložením ho nechajte vyschnúť.

Zabráni sa tým rastu plesní a nepríjemným zápachom.

Servis, údržba a ošetrovanie

Údržba stroja je predpokladom bezchybného fungovania a dlhej životnosti.



Upozornenie:

Smú sa používať iba originálne diely TASKI; v opačnom prípade zanikajú všetky nároky vyplývajúce so zárukou.

Význam symbolov:

- ◇ = po každom ukončení čistenia, ◇◇ = každý týždeň,

- ◇◇◇ = každý mesiac, ⊗ = servisná kontrolka

Činnosť	◇	◇◇	◇◇◇	⊗	Strana
Vyčistenie nástroja	•				
Kontrola/výmena dvojvrstvého papierového filtračného vrečka	•				
Kontrola/výmena filtračného kotúča		•			
Vyčistenie/výmena filtračnej látky	•				
Vyčistenie ochrany proti preplneniu nádrže/plaváka (presvedčte sa, že plavák sa v pracovnej polohe ľahko pohybuje nahor i nadol).	•				
Stroj očistite vlhkou utierkou	•				

Intervaly údržby

Stroje TASKI sú vysokokvalitné stroje, ktoré boli v priebehu výroby skontrolované autorizovanými skúšobňami z hľadiska bezpečnosti. Elektrické a mechanické diely podliehajú po dlhšom čase používania opotrebovaniu a starnutiu.

- Pre zachovanie prevádzkovej bezpečnosti a pracovnej spôsobilosti sa musí po 500 pracovných hodinách alebo minimálne raz ročne vykonať servis.



Poznámka:

Pri mimoriadnom zaťažení a/alebo nedostatočnej údržbe sú potrebné kratšie intervaly.

Zákaznícky servis

Pri komunikácii s nami v prípade porúch stroja alebo objednávky vždy uveďte typové označenie a číslo stroja.

Tieto údaje nájdete na typovom štítku stroja. Na poslednej strane tohto návodu na použitie nájdete adresu vášho najbližšieho servisného partnera TASKI.

Poruchy

Porucha	Možná príčina	Odstránenie poruchy	Strana
Stroj nefunguje, nedá sa zapnúť.	Stroj je vypnutý.	• Spínač zapnite	251
	Zástrčka sieťovej šnúry nie je zasunutá do zásuvky	• Zástrčku sieťovej šnúry pripojte do zásuvky	251
	Poškodená sieťová šnúra	• Sieťovú šnúru vymeňte	
	Chybný vypínač	• Obráťte sa na servisného partnera	
	Motor sa neotáča	• Obráťte sa na servisného partnera	
Zo stroja vyteká pena alebo kvapalina	Nefunkčný plavák	• Vypínač vypnite • Skontrolujte funkčnosť plaváka • Príčinu poruchy odstráňte	251
Podlaha ostáva mokrá Znečistená voda sa nenasáva.	Nádrž je plná	• Nádrž vyprázdnite	251
	Hubica Fixomat nie je správne nastavená	• Hubicu Fixomat nastavte • Nastavte lamelu	251
Nedostatočný sací výkon	Nádrž je plná	• Nádrž vyprázdnite	251
	Znečistená filtračná látka	• Filtračnú látku vyčistite alebo vymeňte	251
	Znečistený filtračný kotúč	• Filtračný kotúč vymeňte	251
	Upchatá hadica alebo hubica na prach (napr. kúskami dreva, zvyškami látky)	• Cudzie predmety odstráňte	251
	Znečistený filter na hrubé nečistoty	• Filter na hrubé nečistoty vyčistite alebo vymeňte	
	Hubica Fixomat nie je správne nastavená	• Hubicu Fixomat nastavte • Nastavte lamelu	

Technické parametre

Stroj	vacumat 12		vacumat 22		vacumat 22T		
Menovité napätie	220 – 240 V~	110 – 120 V~	220 – 240 V~	110 – 120 V~	220 – 240 V~	110 – 120 V~	striedavý prúd
Frekvencia	50 – 60	60	50 – 60	60	50 – 60	60	Hz
Menovitý výkon	1000	850	1000	850	1000	850	W
Rozmery (d x š x v)	39x44x55	39x44x55	39x44x65	39x44x65	90x70x98	90x70x98	cm
Dĺžka sieťovej šnúry	10	10	10	10	10	10	m
Maximálna hmotnosť stroja v pohotovostnom stave	10	10	10,5	10,5	19	19	kg
Objem nádoby s mokrým / suchým obsahom ±5 %	12 / 18	12 / 18	22 / 28	22 / 28	22 / 28	22 / 28	l

Zistené hodnoty podľa IEC 60335-2-69							
Hladina akustického tlaku LpA	73						dB(A)
Nepresnosť KpA	4						dB(A)
Celková hodnota vibrácií	< 2,5						m/s ²
Nepresnosť K	0,25						m/s ²
Ochrana proti striekajúcej vode	IPX 4						
Ochranná trieda	II	I	II	I	II	I	k

Príslušenstvo

Č.	Výrobok
8504480	Súprava Premium pre vysávanie za mokra, obsahujúca: odsávaciu hadicu 2,2 m kompletnú, odsávaciu trubicu, koleno, hubicu pre tuhé lamely
8504490	Súprava Standard pre vysávanie za mokra, obsahujúca: odsávaciu hadicu 2,2 m kompletnú, odsávaciu trubicu, hubicu z plastu s tuhými lamelami
8504500	Súprava pre vysávanie za sucha pre vac 12, obsahujúca: univerzálnu hubicu na prach, 30 cm (oranžovú), filtračný kôš, filtračnú látku, dvojvrstvové papierové filtračné vrečko (balenie po 10 ks)
8504930	Súprava pre vysávanie za sucha pre vac 22, obsahujúca: univerzálnu hubicu na prach, 30 cm (oranžovú), filtračný kôš, filtračnú látku, dvojvrstvové papierové filtračné vrečko (balenie po 10 ks)
8504530	Osobitné príslušenstvo

Preprava



Poznámka:

Stroj prepravujte postojacky.



Poznámka:

Dbajte na to, aby bol stroj v transportnom vozidle pevne uviazaný a zaistený.

Likvidácia



Poznámka:

Stroj a príslušenstvo sa po vyradení musí odborné zlikvidovať v súlade s národnými predpismi. Váš servisný partner Diversey vám pri tom pomôže.

Prehľad príslušenstva

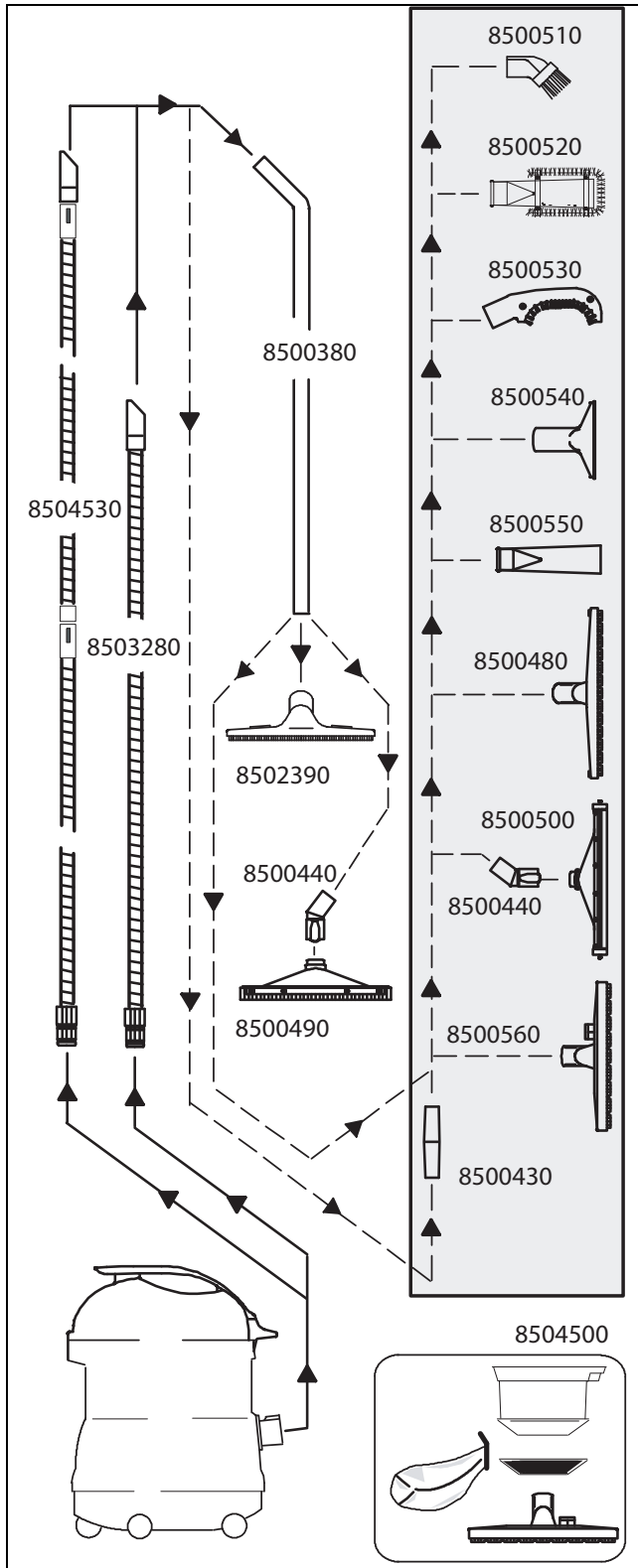

Prevod originalnih navodil za uporabo

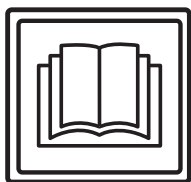

PREVIDNO!

Pred prvim zagonom obvezno preberite navodila za uporabo in varnostna navodila.

Navodila za uporabo skrbno shranite, tako da bodo vedno na doseg in si jih boste lahko po potrebi znova ogledali.

Razlaga oznak



Nevarnost:

Ta simbol opozarja na pomembne informacije. Neupoštevanje teh opozoril lahko povzroči nevarnost za osebe in/ali obsežno materialno škodo!



Pozor:

Ta simbol opozarja na pomembne informacije. Neupoštevanje teh opozoril lahko povzroči motnje in materialno škodo!



Opomba:

Ta simbol opozarja na pomembne informacije v zvezi z učinkovito uporabo izdelka. Neupoštevanje teh opozoril lahko povzroči motnje!

Vsebuje opozorila o delovnih korakih, ki jih morate izvajati v navedenem vrstnem redu.

Kazalo

Varnostna opozorila	259
Izdelki za čiščenje	260
Razširjena dokumentacija	260
Pregled zgradbe	261
Pred zagonom	262
Začetek dela	263
Zaključevanje dela	263
Zaključek dela	265
Servisiranje, vzdrževanje in nega	265
Motnje	266
Tehnični podatki	266
Pribor	267
Transport	267
Odstranjevanje	267
Pregled	268

Namen uporabe stroja

Stroji so namenjeni profesionalni uporabi (npr. v hotelih, šolah, bolnišnicah, tovarnah, nakupovalnih središčih, telovadnicah, pisarnah ipd.).

Ob strogem upoštevanju teh navodil za uporabo veljajo za posamezne tipe tehnike uporabe, ki so navedene na strani 262. Ti stroji so zasnovani izključno za uporabo v notranjih prostorih.



Pozor:

Mokro čiščenje parketnih in laminatnih talnih oblog s tem strojem poteka na lastno odgovornost.



Nevarnost:

Pri spremembah stroja, ki jih ne odobri družba Diversey, se razveljavita varnostna oznaka in oznaka skladnosti CE. Nepravilna uporaba stroja lahko povzroči telesne poškodbe ter poškodbe stroja in delovnega okolja. V teh primerih se praviloma razveljavita vsaka garancija in jamstvo.

Varnostna opozorila

Stroji TASKI zaradi svoje izvedbe in konstrukcije izpolnjujejo zadefinirane temeljne zahteve glede varnosti in zdravja, opredeljene v direktivah ES, zato so opremljeni z oznako CE.



Nevarnost:

Stroj lahko uporabljajo samo osebe, ki so bile o njegovi uporabi ustrezno podučene ali ki so dokazale ustrezne sposobnosti za njegovo upravljanje in so izrecno pooblaščen za njegovo uporabo.



Nevarnost:

Stroja ne smejo uporabljati osebe z zmanjšanimi fizičnimi, senzoričnimi ali mentalnimi sposobnostmi oziroma osebe s pomanjkanjem izkušenj in znanj, vključno z otroki.

Otroke je treba nadzorovati in zagotoviti, da se ne igrajo s strojem.



Nevarnost:

Stroja ni dovoljeno uporabljati v prostorih, kjer se skladiščijo ali obdelujejo eksplozivne ali zelo vnetljive snovi (npr. bencin, topila, kurilno olje, prah ipd.).

Električne ali mehanske komponente lahko povzročijo vžig teh snovi.



Nevarnost:

Stroja ne uporabljajte za sesanje strupenih, zdravju škodljivih, jedkih ali dražljivih snovi (npr. nevarnega prahu ipd.). Filtrirni sistem ne prefiltrira zadostne količine takih snovi.

Morebitnih vplivov na zdravje uporabnika in tretjih oseb ni mogoče izključiti.



Nevarnost:

Bodite pozorni na okolico, npr. na prisotnost tretjih oseb in otrok. Zlasti v bližini nepreglednih mest, npr. pred vrati ali zavoji, morate upočasniti hitrost stroja.



Nevarnost:

S tem strojem ni dovoljeno prevažati oseb ali predmetov.

**Nevarnost:**

Ob pojavu napake v delovanju, okvare ali po trku oziroma padcu mora stroj pred ponovnim zagonom pregledati pooblaščen serviser. Enako velja, če ste stroj pustili na prostem, ga potopili v vodo ali izpostavili vlagi.

**Nevarnost:**

Pri poškodbah delov, ki so pomembni za varnost, npr. pokrova krtač, omrežnega kabla ali pokrovov, ki omogočajo dostop do delov pod napetostjo, nemudoma prenehajte uporabljati stroj!

**Nevarnost:**

Stroja ne smete zaustavljati, odlagati ali shranjevati na nagnjenih površinah.

**Nevarnost:**

Pri vseh delih, ki se na stroju izvajajo, mora biti stroj izklopljen.

**Nevarnost:**

Redno preverjajte omrežni kabel za morebitne napake ali spremembe in stroja ne zaganjajte, če ni v brezhibnem stanju, temveč naročite popravilo pri pooblaščenem serviserju.

**Pozor:**

Stroj je treba zavarovati pred nepooblaščen uporabo. V ta namen stroj shranite v zaklenjen prostor, preden se od njega oddaljite.

**Pozor:**

Stroj se lahko uporablja in shranjuje samo v suhem okolju brez prahu, pri temperaturah od +10 °C do +35 °C.

**Pozor:**

Popravila na mehanskih ali električnih delih stroja lahko izvajajo samo strokovno usposobljene pooblaščen osebe, ki so seznanjene z vsemi zadevnimi varnostnimi predpisi.

**Pozor:**

Dovoljeno je uporabljati izključno orodja (krtače, vodilna kolesa ali podobno), ki so v teh navodilih za uporabo opredeljena pod orodji ali ki jih priporoči svetovalec za izdelke TASKI. Druga orodja lahko neugodno vplivajo na varnost in delovanje stroja.

**Pozor:**

Dosledno je treba upoštevati nacionalne predpise za zaščito oseb in preprečevanje nesreč ter navedbe proizvajalca glede uporabe čistil.

**Pozor:**

Prepovedano je vtikati in iztikati omrežni vtičnik z mokrimi rokami.

**Pozor:**

Preverite, ali se nazivna napetosti, ki je navedena na tipski tablici, sklada z omrežno napetostjo pri vas.

**Pozor:**

Pazite, da se omrežni kabel ne poškoduje s stiskanjem, potegi ali zaradi vročine, z oljem in ostrimi robovi.

**Pozor:**

Sesalno enoto nemudoma izklopite, če iz stroja uhaja pena ali tekočina!

**Pozor:**

Stroji in naprave TASKI so zasnovani tako, da je mogoče skladno s trenutnim stanjem tehnike izključiti nevarnost za zdravje zaradi emisij hrupa ali tresljajev, ki jih oddajajo.

Oglejte si tehnične podatke na strani 266.

Izdelki za čiščenje**Opomba:**

Stroji TASKI so zasnovani tako, da skupaj z izdelki za čiščenje TASKI zagotavljajo optimalne rezultate čiščenja.

Drugi izdelki za čiščenje lahko povzročijo motnje v delovanju in poškodbe stroja ali delovnega okolja.

Iz tega razloga priporočamo uporabo izključno izdelkov za čiščenje TASKI.

Motenj, ki so posledica uporabe neustreznih izdelkov za čiščenje, garancija ne krije.

Za nadaljnje informacije se obrnite na servisnega partnerja družbe TASKI.

Razširjena dokumentacija**Opomba:**

Električno shemo tega stroja najdete na seznamu nadomestnih delov.

Za dodatne informacije se obrnite na službo za pomoč strankam.

Pregled zgradbe

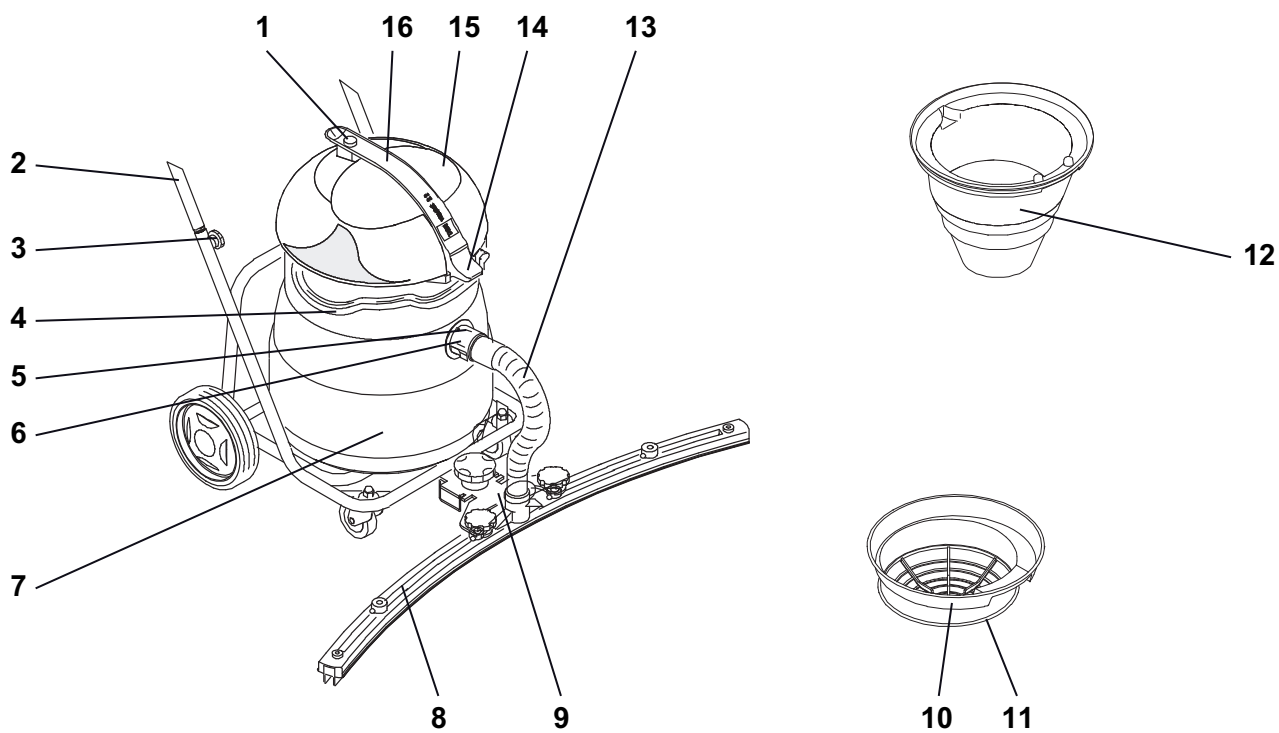

- 1 Stikalo za vklop/izklop
- 2 Nagibni voziček s potisno ročico
- 3 Zvezdasti vijaki (pritrnitev potisne ročice)
- 4 Nosilno streme
- 5 Sprostitev sesalne cevi
- 6 Nastavek za sesalno cev
- 7 Rezervoar
- 8 Sesalna šoba
- 9 Nosilec za šobo Fixomat
- 10 Košara filtra
- 11 Filtrirna kapa
- 12 Vstavek za plovec
- 13 Sesalna cev za šobo Fixomat
- 14 Zaskočni ročaj
- 15 Vakuumski pokrov sesalca
- 16 Nosilni ročaj

Pred zagonom

Mokro sesanje z Vacumat 12/22/22T

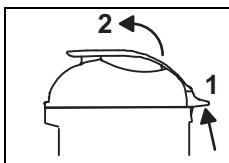

- Zaskočni ročaj [1] povlecite navzgor in dvignite vakuumski pokrov.

Preverite, ali je nameščen vstavek za plovec. Če ni nameščen:

- Izvlecite vstavek za suho sesanje in dvojno filtrirno papirnato vrečko.
- Iz rezervoarja odstranite morebitne ostanke umazanije.
- Vstavite vstavek za plovec.

Puščica mora kazati v smeri nastavka za sesalno cev.

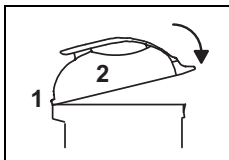

- Nastavek vakuumskega pokrova sesalca vstavite v predvideno vodilo in pritisnite zaskočni ročaj navzdol, da slišite, da se zaskoči.

- Sestavite komplet za mokro sesanje.
- Sesalno cev namestite na nastavek za sesalno cev.

Dodatno za mokro sesanje z Vacumat 22T

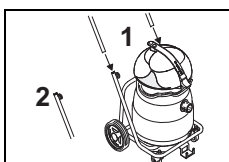

- Vstavite ročko v nastavek za cev nagibnega vozička in privijte zvezdaste vijake.

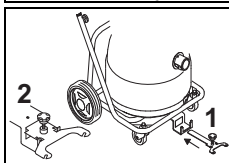

- Nosilec za šobo Fixomat potisnite v predvideno odprtino, da se zaskoči. Šoba Fixomat je v parkirnem položaju.

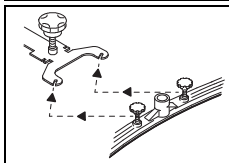

- Sprostite pritrdilne vijake na sesalni šobi, namestite sesalno šobo in ponovno privijte vijake. Tesnilo mora biti nad vpetjem sesalne šobe.

- Sesalno cev namestite na nastavke šobe in nastavek za sesalno cev.

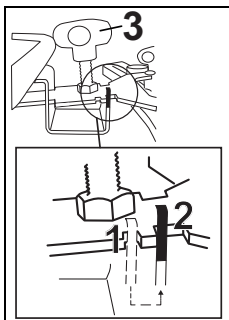

- Dvignite in potisnite nosilec za šobo Fixomat v smeri rezervoarja, da se zaskoči, in spustite šobo Fixomat. Z vijakom [3] naravnajte šobo glede na tla.

Šoba Fixomat je v delovnem položaju.

Suho sesanje



Pozor:

Stroja ne smete uporabljati brez dvojne papirnate filtrirne vrečke.



Pozor:

Stroja ne smete uporabljati brez filtrirne kape.

Opomba:

Šoba Fixomat ni primerna za suho sesanje.



Opomba:

Pripomočki za suho sesanje so opisani na strani 267 teh navodil za uporabo.

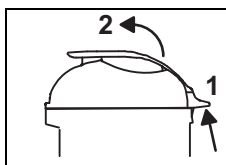

- Zaskočni ročaj [1] povlecite navzgor in dvignite vakuumski pokrov.



- Izvlecite vstavek za mokro sesanje.
- Iz rezervoarja odstranite morebitne ostanke umazanije.
- Rezervoar sperite z vodo in pustite, da se posuši.

- Dvojno papirnato filtrirno vrečko povlecite prek nastavka za sesalno cev. Gumijasta prirobnica dvojne papirnate filtrirne vrečke mora biti za nastavkom nastavka za sesalno cev.

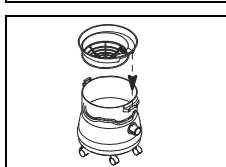

- Vstavite košaro filtra.

Puščica mora kazati v smeri nastavka za sesalno cev.

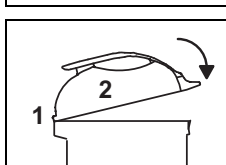

- Nastavek vakuumskega pokrova sesalca vstavite v predvideno vodilo in pritisnite zaskočni ročaj navzdol, da slišite, da se zaskoči.

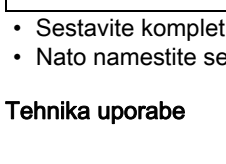

- Sestavite komplet za suho sesanje.
- Nato namestite sesalno cev na nastavek za sesalno cev.

Tehnika uporabe

Stroj	Vacumat 12/22/22T
Mokro čiščenje	da
Suho čiščenje	da
Čiščenje parketa in laminata	ne

Začetek dela

Suho in vodno sesanje



Pozor:

Ne posesajte predmetov, kot so kovinski deli, vijaki itd., saj lahko poškodujejo stroj.

- Vtikač povežite z omrežno vtičnico in pritisnite stikalo za vklop/izklop.



Pozor:

Če se pri mokrem sesanju doseže nazivna vsebina, plovec prekine sesalni zrak.

Tekočina se ne črpa več, sesalec pa je treba izklopiti in izprazniti.



Opomba:

Če pri mokrem sesanju z Vacumat 22T ostanejo ostanki, lahko z vijakom vertikalne nastavitvene ročice spremenite višino šobe Fixomat.

Zaključevanje dela

Mokro sesanje

Mokro sesanje z Vacumat 12/22

Posesano umazano vodo odstranite v skladu z nacionalnimi predpisi.

- Pritisnite vzvod in izvlecite sesalno cev iz nastavka za sesalno cev.

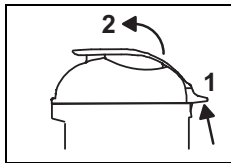

- Zaskočni ročaj [1] povlecite navzgor in dvignite vakuumski pokrov.

- Izvlecite vstavek za plovec in ga očistite pod tekočo vodo.



Opomba:

Po vsakem vstavljanju je treba izvesti vzdrževanje vstavka za plovec (stran 263).

Mokro sesanje z Vacumat 22T

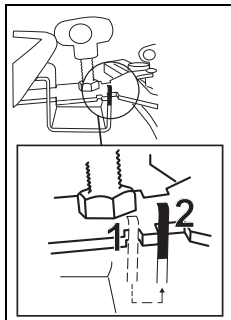

- Dvignite in potisnite nosilec za šobo Fixomat do naslednje odprtine in spustite šobo Fixomat.

Šoba Fixomat je v parkirnem položaju.

- Pritisnite vzvod in izvlecite sesalno cev iz nastavka za sesalno cev in šobe Fixomat.
- Odvijte pritrdilne vijake na sesalni šobi.
- Demontirajte sesalno šobo in privijte vijake.
- S krtačo pod tekočo vodo očistite šobo Fixomat.

Funkcija nagiba

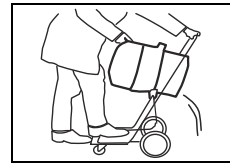

- Držite voziček in nagnite rezervoar, da ga izpraznite.

Funkcija nošenja

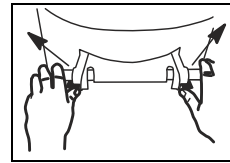

- Pridržni ročici potisnite navzven.
- Izpraznite rezervoar.

- Izperite rezervoar.

Suho sesanje

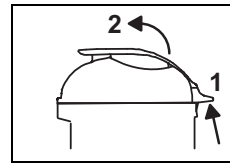

- Zaskočni ročaj [1] povlecite navzgor in dvignite vakuumski pokrov.

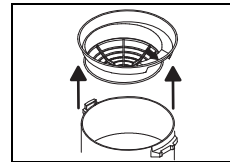

- Izvlecite košaro filtra, preverite, ali je filtrirna kapa umazana, in jo po potrebi očistite.



Opomba:

Posesano umazanijo odstranite v skladu z nacionalnimi predpisi.



Pozor:

Stroj lahko uporabljate le z delujočo filtrirno kapo.

Zamenjajte zelo obrabljeno ali pokvarjeno filtrirno kapo.

Čiščenje vstavka za plovec

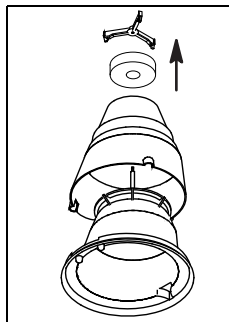

- Zavrite pritrdilo v nasprotni smeri urinega kazalca in snemite zunanje ohišje.

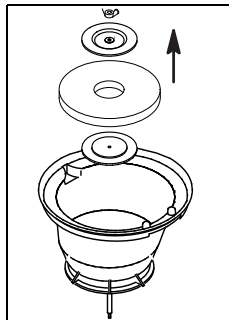

- Obrnite vstavek za plovec in sprostite krilno matico.

Zdaj lahko izvlečete plastični nosilec in penasti filter.

- Vse dele temeljito očistite pod tekočo vodo.
Deli naj se v celoti posušijo, preden jih vstavite.
- Preverite, ali je plovec poškodovan.

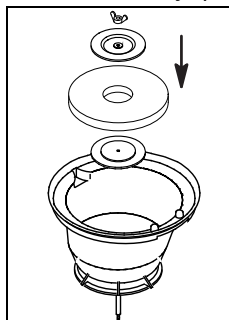

- Ponovno sestavite vstavek za plovec in privijte krilno matico.

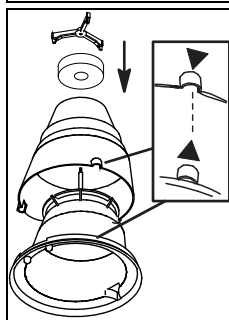

- Sestavite obe ohišji.
Upoštevajte oznako (puščico).

- Pritrdilo zavrite v smeri urinega kazalca.
- Preverite, da:

Če sesalna moč ni zadostna

Zamenjajte vrečo za prah in negujte filter, kot je opisano v nadaljevanju:



Opomba:

Dvojna papirnata filtrirna vrečka strokovno odstranite v skladu z nacionalno zakonodajo.



Opomba:

Preden izvlečete dvojno papirnato filtrirno vrečko, počakajte, da se prah posede.

- Snemite dvojno papirnato filtrirno vrečko iz nastavka za sesalno cev in jo odstranite.

- Prazno dvojno papirnato filtrirno vrečko povlecite prek nastavka za sesalno cev.

Gumijasta prirobnica dvojne papirnate filtrirne vrečke mora biti za utorom nastavka za sesalno cev.

Filtrirna kapa je nekoliko umazana

- Z drugim rezervoarjem posesajte filtrirno kapo.

Filtrirna kapa je zelo umazana

- Filtrirno kapo očistite v pralnem stroju (pri največ 30° C/ 86° F).
- Vlažno filtrirno kapo namestite na košaro in pustite, da se posuši na zraku.



Pozor:

Stroj lahko uporabljate le s suho in delujočo filtrirno kapo.

- Vstavite košaro filtra.

Puščica mora kazati v smeri nastavka za sesalno cev.

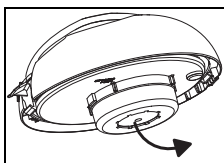

- Obrnite vakuumski pokrov in zamenjajte kolutni filter z novim.

Modra stran kolutnega filtra mora biti vidna.



Pozor:

Stroj se lahko uporablja le s kolutnim filtrom, ki ga priporoča TASKI.

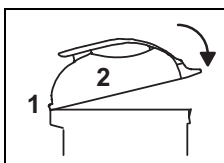

- Nastavek vakuumskega pokrova sesalca vstavite v predvideno vodilo in pritisnite zaskočni ročaj navzdol, da slišite, da se zaskoči.

Zaključek dela

- Izklopite stroj (stikalo za vklop/izklop) in izvlecite vtičač iz omrežne vtičnice.

Čiščenje stroja



Pozor:

Stroja nikoli ne čistite z visokotlačnim čistilnikom ali vodnim curkom.

Voda, ki vdre v stroj, lahko močno poškoduje mehanske ali električne dele.

- Stroj obrišite z vlažno krpo.

Skladiščenje/parkiranje stroja (ko ni v uporabi)

- Omrežni kabel ohlapno navijte.



Opomba:

Nikoli ne shranjujte mokrega stroja. Preden ga sestavite, naj se posuši.

S tem lahko preprečite nastanek plesni in neprijetnih vonjav.

Servisiranje, vzdrževanje in nega

Vzdrževanje stroja je pogoj za nemoteno delovanje in dolgo življenjsko dobo.



Pozor:

Uporabiti je dovoljeno samo originalne dele TASKI, saj v nasprotnem primeru garancija preneha veljati in garancijski zahtevki ne bodo upoštevani.

Razlaga simbolov:

◇ = ob vsakem zaključku čiščenja, ◇◇ = vsak teden, ◇◇◇ = vsak mesec, ⊗ = servisna lučka

Dejavnost	◇	◇◇	◇◇◇	⊗	Stran
Čiščenje orodja	•				
Preverjanje/zamenjava dvojne papirnate filtrirne vrečke	•				
Preverjanje/zamenjava kolutnega filtra		•			
Čiščenje/zamenjava filtrirne kape	•				
Čiščenje zaščite pred prenapoljenostjo rezervoarja/plovca (Preverite, ali se lahko plovec v delovnem položaju rahlo premika v obe smeri.)	•				
Čiščenje stroja z vlažno krpo.	•				

Intervali vzdrževanja

Stroji TASKI so visokokakovostni stroji, katerih varnost je preverjena v proizvodnem obratu in s strani pooblaščenih kontrolorjev. Električni in mehanski deli so ob daljši uporabi izpostavljeni obrabi in staranju.

- Za ohranitev obratovalne varnosti in pripravljenosti na obratovanje je treba po 500 delovnih urah ali vsaj enkrat letno izvesti servis.



Opomba:

Ob izjemni obremenitvi in/ali nezadostnem vzdrževanju so potrebni krajši intervali.

Služba za pomoč strankam

Če nas kontaktirate zaradi motnje v delovanju ali naročila, vedno navedite oznako tipa in številko stroja.

Te podatke najdete na tipski ploščici stroja. Na zadnji strani teh navodil za uporabo najdete naslov najbližjega servisnega partnerja družbe TASKI.

Motnje

Motnja	Možen vzrok	Odpravljanje motenj	Stran
Stroja brez funkcije ni mogoče vklopiti	Stroj je izklopljen	• Vključite stikalo za vklop/izklop	261
	Omrežni vtikač ni vtaknjen	• Vtaknite omrežni vtikač v omrežno vtičnico	261
	Omrežni kabel je poškodovan	• Zamenjajte omrežni kabel	
	Stikalo za vklop/izklop je poškodovano	• Obrnite se na servisnega partnerja	
	Motor se ne vrti	• Obrnite se na servisnega partnerja	
Iz stroja uhaja pena ali tekočina	Plovec ni uporaben	• Izključite stikalo za vklop/izklop • Preverite, ali je plovec uporaben • Odpravite vzrok za napako	261
Tla so še naprej mokraUmazana voda se ne posesa	Rezervoar je poln	• Izpraznite rezervoar	261
	Šoba Fixomat ni pravilno nastavljena	• Nastavite šobo Fixomat • Namestite sesalno gumico	261
Slaba sesalna moč	Rezervoar je poln	• Izpraznite rezervoar	261
	Filtrirna kapa je umazana	• Očistite ali zamenjajte filtrirno kapo	261
	Kolutni filter je umazan	• Zamenjajte kolutni filter	261
	Cev ali šoba za prah je zamašena (npr. s koščki lesa, ostanki materiala)	• Odstranite tujke	261
	Filter trdnih delcev je umazan	• Očistite ali zamenjajte filter trdnih delcev	
	Šoba Fixomat ni pravilno nastavljena	• Nastavite šobo Fixomat • Namestite sesalno gumico	

Tehnični podatki

Stroj	vacumat 12		vacumat 22		vacumat 22T		
Nazivna napetost	220–240 V~	110–120V~	220–240 V~	110–120V~	220–240 V~	110–120 V~	AC
Frekvenca	50–60	60	50–60	60	50–60	60	Hz
Nominalna nazivna moč	1000	850	1000	850	1000	850	W
Mere (D × Š × V)	39 x 44 x 55	39 x 44 x 55	39 x 44 x 65	39 x 44 x 65	90 x 70 x 98	90 x 70 x 98	cm
Dolžina omrežnega kabla	10	10	10	10	10	10	m
Teža stroja v delovni pripravljenosti	10	10	10,5	10,5	19	19	kg
Prostornina rezervoarja, mokro/suho +/-5 %	12/18	12/18	22/28	22/28	22/28	22/28	l

Vrednosti določene v skladu s standardom IEC 60335-2-69							
Raven zvočnega tlaka LpA	73						dB(A)
Negotovost KpA	4						dB(A)
Skupna vrednost nihanja	< 2,5						m/s ²
Negotovost K	0,25						m/s ²
Zaščita pred škropljenjem vode	IPX4						
Zaščitni razred	II	I	II	I	II	I	k

Pribor

Št.	izdelka
8504480	Komplet za mokro sesanje Premium, ki ga sestavljajo: komplet sesalne cevi dolžine 2,2 m, sesalna palica, kotna spojka, šoba s togimi sesalnimi gumicami
8504490	Standardni komplet za mokro sesanje, ki ga sestavljajo: komplet sesalne cevi dolžine 2,2 m, sesalna palica, plastična šoba s togimi sesalnimi gumicami
8504500	Komplet za suho sesanje za vac 12, ki ga sestavljajo: univerzalna šoba za prah, 30 cm (oranžna), košara filtra, filtrirna kapa, dvojna filtrirna papirnata vrečka (pakiranje 10 vrečk)
8504930	Komplet za suho sesanje za vac 22/22T, ki ga sestavljajo: univerzalna šoba za prah, 30 cm (oranžna), košara filtra, filtrirna kapa, dvojna filtrirna papirnata vrečka (pakiranje 10 vrečk)
8504530	Razni pripomočki

Transport



Opomba:

Stroj prevažajte v pokončnem položaju.



Opomba:

Zagotovite, da bo stroj med prevozom v transportnem vozilu trdno privezan in za-varovan.

Odstranjevanje



Opomba:

Po koncu uporabnosti stroja in dodatne opreme poskrbite za strokovno odstranitev skladno z nacionalno zakonodajo. Pri tem vam lahko pomaga servisni partner Diversey.

Pregled

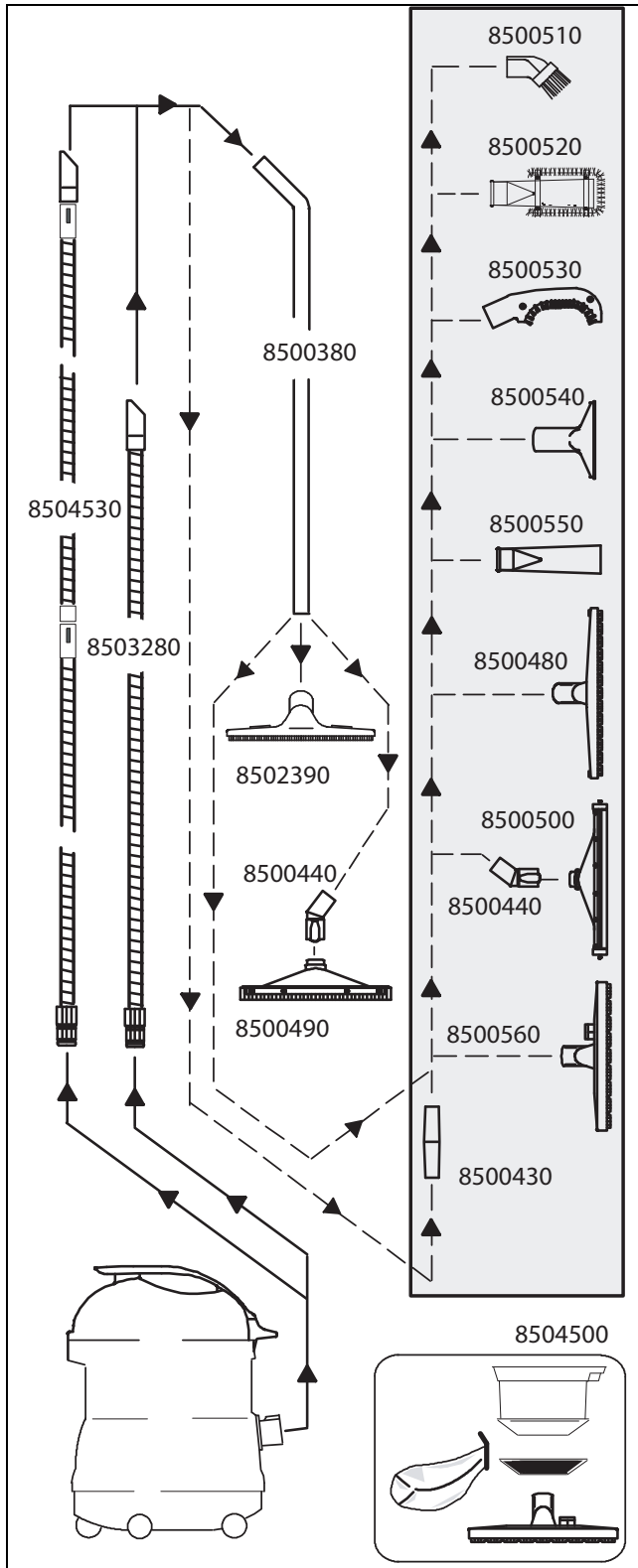

Översättning av den ursprungliga bruksanvisningar

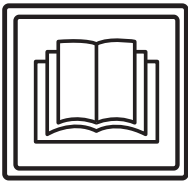

VIKTIGT!

Innan maskinen startas första gången är det viktigt att du noggrant läser bruksanvisningen och säkerhetsinstruktionerna.

Förvara bruksanvisningen på en säker plats och där den är lätt att komma åt.

Teckenförklaring



Denna symbol hänvisar till viktig information. Nonchalering av denna anvisning kan utsätta personer för fara och/eller medföra omfattande skador på egendom!



Denna symbol hänvisar till viktig information. Nonchalering av denna anvisning kan leda till störningar och sakskadorna!



Denna symbol hänvisar till viktig information i samband med en effektiv användning av produkten. Nonchalering av denna anvisning kan leda till störningar!

Den innehåller anvisning om arbetsmomenten som måste utföras i ordningsföljd.

Innehållsförteckning

Säkerhetsinstruktioner	269
Rengöringsprodukter	270
Utökade dokument	270
Konstruktionsöversikt	271
Före start av maskinen	272
Start av maskinen	273
Avslutningsarbeten	273
Arbetspassets slut	275
Service, underhåll och skötsel	275
Tekniska fel	276
Tekniska data	276
Tillbehör	277
Transport	277
Avfallshantering	277
Översikt	278

Avsedd användning

Maskinen är avsedd för professionellt bruk (t.ex. för hotell, skolor, sjukhus, fabriker, köpcentra, sporthallar, kontor etc.). Med strikt hänsyn får endast de användningssätt angivna i denna bruksanvisning 272 gälla som korrekt användningsteknik.

Maskinerna är endast konstruerade för användning inomhus.



Våtrengöring av parkett- och laminatgolv sker på egen risk.



Ändringar på maskinen som inte är auktoriserade av Diversey leder till att säkerhetstecknet och CE-konformiteten inte längre gäller. All användning av maskinen som inte överensstämmer med avsedd användning kan leda till personskador, skador på maskinen och i arbetsområdet. I sådana fall upphör garantin och eventuella garantianspråk att gälla.

Säkerhetsinstruktioner

TASKI-maskinerna motsvarar på grund av byggnadsstilen och konstruktionen tillämpliga och grundläggande säkerhets- och hälsokraven i enlighet med EG-direktiv och är försedda med CE-märkning.



Denna maskin får endast användas av för uppgiften utbildade personer som uttryckligen visat sig vara kvalificerade och fått i uppdrag att använda maskinen.



Maskinen får inte användas av personer med minskad fysisk, sensorisk eller psykisk förmåga, inklusive barn, eller vid brist på erfarenhet och kunskap.

Barn bör hållas under uppsikt så att de inte leker med maskinen.



Maskinen får inte användas i utrymmen där explosiva och lättantändliga ämnen förvaras eller bearbetas (t.ex. bensin, lösningsmedel, eldningsolja, damm etc.).

Maskinens elektriska eller mekaniska komponenter kan orsaka antändning av dessa ämnen.



Maskinen får inte användas för att suga upp giftiga, hälsovådliga, frätande eller irriterande ämnen (t.ex. farligt damm osv.). Filtersystemet kan inte filtrera bort dessa ämnen på ett tillfredsställande sätt.

Möjliga hälsorisker för användaren eller tredje part kan inte uteslutas.



Var uppmärksam på omgivningen, tredje man och på barn! Framför allt måste hastigheten sänkas på platser där sikten är begränsad, som t.ex. framför dörrar och rund hörner.



Maskinen är endast konstruerad för en person. Flera personer eller föremål får inte transporteras.



Vid fel, defekt eller efter en kollision eller vurpa måste maskinen kontrolleras av en auktoriserad specialist innan den tas i drift igen. Det samma gäller om maskinen lämnats utomhus eller utsatts för vatten eller fukt.



Vid skador på säkerhetsrelevanta delar som exempelvis borstkåpa, nätkabel eller skydd som möjliggör åtkomst till strömlädande delar, ska man avsluta driften av maskinen omedelbart!



Maskinen får inte stoppas, ställas upp eller lagras på sluttningar.



Efter alla arbeten med maskinen måste maskinen stängas av.



Försäkra er regelmässigt om att elkabeln är fri från varje typ av defekt eller slit. Använd aldrig maskinen om något fel upptäcks utan få den reparerad av en auktoriserad expert!



Maskinen måste skyddas mot obehörig användning. Efter användning av maskinen, förvara den i ett avstängt rum innan du går.



Denna maskin får endast användas och förvaras i torra miljöer med temperaturer från +10 till +35 grader.



Reparationsarbeten på maskinens mekaniska eller elektriska delar får endast utföras av auktoriserade specialister, som är förtrogna med alla säkerhetsföreskrifter som är relevanta här.



Använd endast de redskap (borstar, rondeller eller liknande) som specificeras i bruksanvisningen under tillbehör eller som rekommenderas av TASKI-experttrådgivare. Användning av andra redskap kan påverka maskinens säkerhet och funktion.



De nationella föreskrifterna om personskydd och förbyggande av olycksfall samt uppgifter från tillverkaren om användning av rengöringsmedel måste alltid beaktas.



Det är förbjudet att sätt in/ dra ut elkabeln med våta händer!



Försäkra er om att märkspänningen skrivna på maskinens typskylt stämmer överens med den av ert eluttag!



Nätkabeln får absolut inte krossas, skäras eller skadas genom värme, olja och kanter!



Stäng omedelbart av sugenheten om skum eller vätska läcker ut från maskinen!



TASKI-maskiner och apparater konstrueras på sådant sätt, att man enligt de senaste vetenskapliga rönen kan utesluta en hälsorisk på grund av ljud och vibrationer som uppstår.
Se teknisk information på sidan 276.

Rengöringsprodukter



TASKI-maskiner är konstruerade på ett sådant sätt, att de med TASKI-rengöringsprodukter erbjuder ett optimalt rengöringsresultat.

Andra rengöringsprodukter kan resultera i driftstörningar och skador på maskinen eller arbetsmiljön.

Av denna anledning rekommenderar vi att uteslutande använda TASKI-rengöringsprodukter.

Fel som förorsakas av användning av felaktiga rengöringsprodukter omfattas inte av garantin.

Vänd dig till din TASKI-servicepartner för mer information.

Utökade dokument



Elschemat för denna maskin återfinns i reservdelslistan.

Kontakta kundtjänst för ytterligare information.

Konstruktionsöversikt

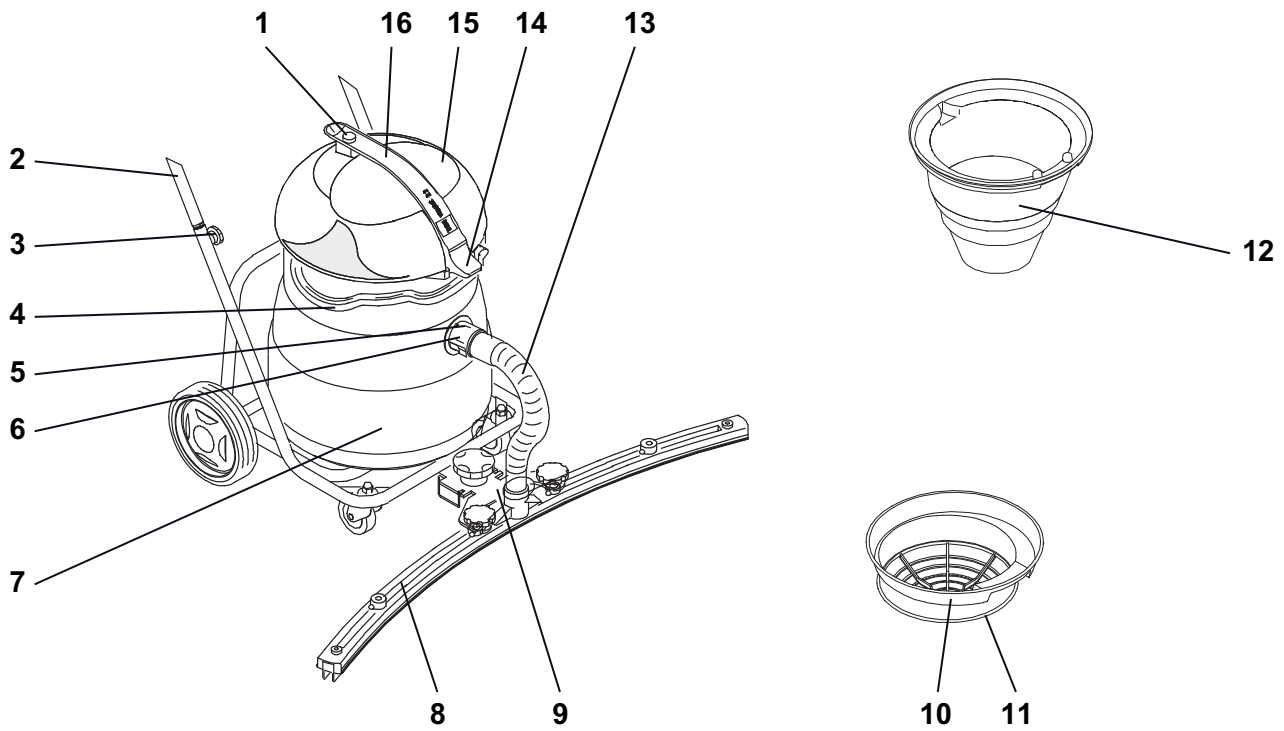

- 1 På/Av-brytare
- 2 Tippvagn med stötbygel
- 3 Stjärnskruvar (fäste för stötbygel)
- 4 Bärbygel
- 5 Upplåsning sugslang
- 6 Sugintag
- 7 Tank
- 8 Sugskrapa
- 9 Hållare för fixomatmunstycke
- 10 Filterkorg
- 11 Filterduk
- 12 Flottörinsats
- 13 Sugslang för fixomatmunstycke
- 14 Klickfäste
- 15 Vakuumlock
- 16 Bärhandtag

Före start av maskinen

Våtsugning med vacumat 12/22/22T

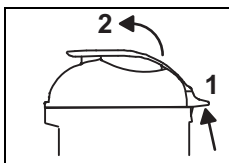

- Dra klickfästet (1) uppåt och lyft av vakuumlocket.

Kontrollera att flottörensatsen är monterad, om inte:

- ta ut insatsen för torrsugning och dammpåsen dorsalino.
- ta bort eventuella smutsrester från tanken.
- Sätt i flottörensatsen.

Pilen måste vara i sugintagets riktning.

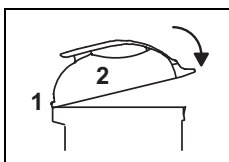

- Kör med kammen på vakuumlocket i avsedd riktning och tryck klickfästet nedåt tills du hör att det hamnar i läge.

- Sätt ihop setet för våtsugning.
- Stick i sugslangen på sugintaget.

Extra för våtsugning med vacumat 22T

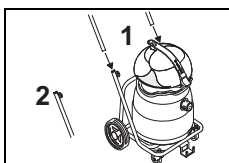

- Stick i stötbygeln i rörändan på tippvagnen och dra åt stjärnskruvarna.

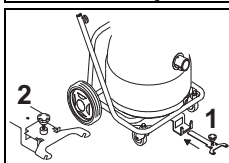

- Skjut hållaren för fixomatmunstycket i den därför avsedda öppningen och lås fast det.
Fixomatmunstycket är i parkeringsläge.

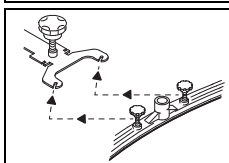

- Lossa fästskruvarna på sugmunstycket, montera sugmunstycket och dra åt skruvarna igen.
Underlagsskivan måste vara ovanför upphängningen för sugskrapan.

- Stick i sugslangen på munstycksintaget och sugintaget.

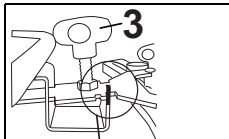

- Lyft och skjut hållaren för fixomatmunstycket bakåt i tankens riktning så långt det går och sänk fixomatmunstycket. Ställ in munstycket med skruven (3) på golvet.

Fixomatmunstycket är i arbetsläge.

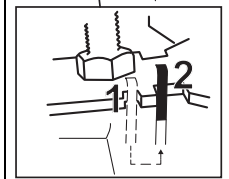

Fixomatmunstycket är avsett för torrsugning.



Tillbehör för torrsugning finns på sidan 277 i denna bruksanvisning.

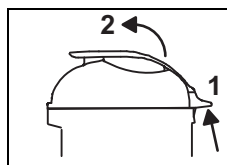

- Dra klickfästet (1) uppåt och lyft av vakuumlocket.

- ta ut insatsen för våtsugning.
- ta bort eventuella smutsrester från tanken.
- spola ur tanken med vatten och låt den torka.

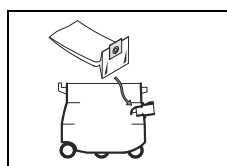

- Dra damppåsen dorsalino över sugintaget.

Gummiflansen för damppåsen dorsalino måste vara bakom kammen på sugintaget!

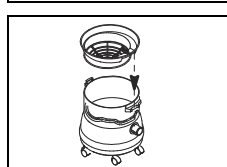

- Sätt i filterkorgen.
Pilen måste vara i sugintagets riktning.

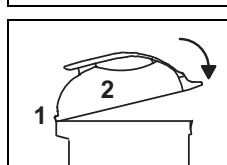

- Kör med kammen på vakuumlocket i avsedd riktning och tryck klickfästet nedåt tills du hör att det hamnar i läge.

- Sätt ihop setet för torrsugning.
- Stick sedan i sugslangen på sugintaget.

Användningsteknik

Maskin	vacumat 12/22/22T
Våtrengöring	ja
Torrengöring	ja
Parkett- och laminatrengöring	nej

Torrsugning



Denna maskin får aldrig sättas i drift utan damppåse dorsalino.



Denna maskin får aldrig sättas i drift utan filterduk.

Start av maskinen

Torr- och vattenuppsugning



Sug inte upp några föremål såsom metall-
delar, skruvar, etc. Dessa kan skada ma-
skinen!

- Anslut kontakten med eluttaget och tryck på På/Av-bryta-
ren.



Om den nominella kapaciteten uppnås vid
våtsugning avbryter flottören sugluften.
*Ingen mer vätska tas upp och dammsu-
garen måste stängas av och tömmas.*



Om det fortfarande finns substanser kvar
vid våtsugning med vacumat 22T, kan höj-
den ändras med höjdjusteringsskruven på
fixomatmunstycket.

Avslutningsarbeten

Våtsugning

Våtsugning med vacumat 12/22

Det uppsugda smutsvattnet måste bortskaffas enligt nationel-
la föreskrifter.

- Tryck på låsningen och dra bort sugslangen från suginta-
get.

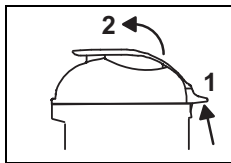

- Dra klickfästet (1) uppåt och lyft av
vakuumlocket.

- Ta av flottörinsatsen och tvätta den under rinnande vatten.



Flottörinsatsen måste underhållas efter
varje användning (sidan 273).

Våtsugning med vacumat 22T

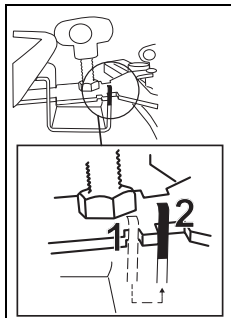

- Lyft och skjut hållaren för fixomat-
munstycket till nästa öppning och
sänk fixomatmunstycket.
*Fixomatmunstycket är i parkeringslä-
ge.*

- Tryck på låsningen och dra bort sugslangen från suginta-
get och fixomatmunstycket.
- Lossa fästskruvarna på sugskrapan.
- Montera isär sugskrapan och dra åt skruvarna.
- Rengör fixomatmunstycket under rinnande vatten med
hjälp av en borste.

Tippfunktion

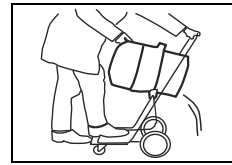

- Håll tippvagnen och tippa tanken för
tömning.

Bärfunktion

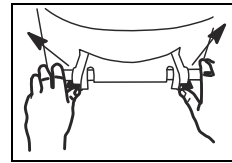

- Skjut de båda låsspakarna utåt.
- Töm tanken.

- Spola ur tanken.

Torrsugning

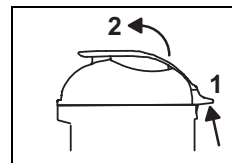

- Dra klickfästet (1) uppåt och lyft av
vakuumlocket.

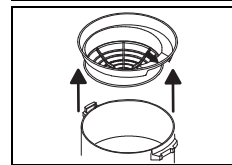

- Ta ut filterkorgen, kontrollera om fil-
terduken är smutsig och rengör vid
behov.



Den uppsugda smutsen måste bortskaffas
enligt nationella föreskrifter.



Maskinen får endast användas med en
funktionsduglig filterduk!

Byt ut mycket slitna eller defekta filterdu-
kar.

Rengöra flottörinsatsen

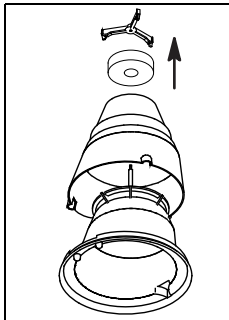

- Vrid spännet medurs och dra av yttterhuset.

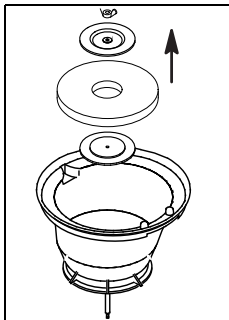

- Vrid om flottörinsatsen och lossa vingmuttrarna.
Nu kan du ta ut plasthållaren och skumfiltret.

- Rengör alla delar grundligt under rinnande vatten.
Låt delarna torka fullständigt innan du sätter i dem.
- Kontrollera att flottören inte har några skador.

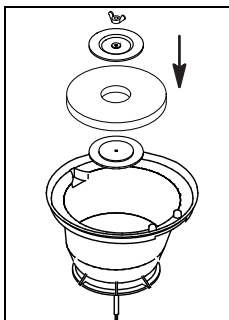

- Sätt ihop flottörinsatsen igen och dra åt vingmuttrarna.

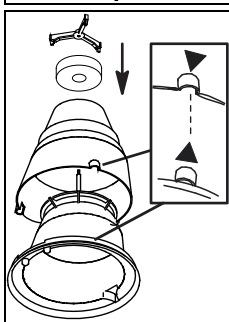

- Sätt nu ihop dessa två hus.
Beakta märket (pilen).

- Vrid spännet medurs.
- Kontrollera:

Om sugeffekten inte är tillräcklig

Byt ut dammpåsen och underhåll filtret enligt följande beskrivning:



Dammpåsen dorsalino ska avfallshanteras enligt de nationella föreskrifterna.



Vänta ett ögonblick tills dammet lagt sig innan du tar ut dammpåsen dorsalino.

- Ta bort dammpåsen dorsalino från sugintaget och avfallshanteras.

- Dra den tomma dammpåsen dorsalino över sugintaget.
Gummiflansen för dammpåsen dorsalino måste vara bakom kammen på sugintaget!

Lätt nedsmutsning av filterduken

- Dammsug filterduken med en annan dammsugare.

Stark nedsmutsning av filterduken

- Tvätta filterduken i tvättmaskinen (max. 30° C).
- Montera den fuktiga filterduken på korgen och låt den lufttorka.



Maskinen får endast användas med en torr och funktionsduglig filterduk!

- Sätt i filterkorgen.

Pilen måste vara i sugintagets riktning.

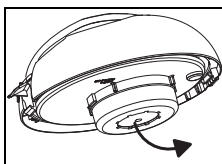

- Vrid om vakuumlocket och byt ut förfiltret med ett nytt.
Den blå sidan av förfiltret måste var synlig.



Maskinen får endast användas med ett förfiltret som rekommenderas av TASKI!

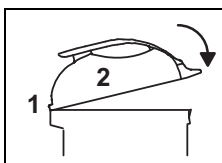

- Kör med kammen på vakuumlocket i avsedd riktning och tryck klickfästet nedåt tills du hör att det hamnar i läge.

Arbetspassets slut

- Koppla från maskinen (På/Av-brytare) och dra kontakten ur eluttaget.

Rengöring av maskin



Rengör aldrig maskinen med en högtryckstvätt eller en vattenslang.

Vatten som kan ha trängt in i maskinen kan orsaka allvarliga skador på mekaniska eller elektriska delar.

- Torka av maskinen med en lätt fuktad trasa.

Förvaring/parkering av maskin (ur drift)

- Linda upp nätkabeln lätt.



Lagra aldrig maskinen i vått tillstånd. Låt den torka innan den monteras ihop.

På så sätt kan bildandet av mögel och dålig lukt förhindras.

Service, underhåll och skötsel

Underhåll av maskinen är en förutsättning för en korrekt drift och lång livslängd.



Endast TASKI originaldelar får användas om alla garantianspråk och ansvarsåtaganden ska gälla!

Teckenförklaring:

◇ = efter avslutat användning, ◇◇ = varje vecka,
◇◇◇ = varje månad, ⊗ = servicelampa

Att göra	◇	◇◇	◇◇◇	⊗	Sida
Rengöring av redskapen	•				
Kontrollera/byta ut dammpåse dorsolino	•				
Kontrollera/byta ut förfilter		•			
Rengöra/byta filterduk	•				
Rengör överfyllnadsskydd tank/flottör. (Förvissa dig om att flottören lätt kan röras upp/ner i användningsläge)	•				
Rengör maskinen med ett fuktad trasa.	•				

Underhållsintervaller

TASKI-maskiner är högvärdiga maskiner som kontrollerats både på fabrik och av auktoriserade kontrollanter vad gäller säkerhet. Elektriska och mekaniska komponenter utsätts efter en längre tids användning för slitage och föråldring.

- För att upprätthålla driftsäkerheten och insatsberedskapen måste ett servicetillfälle efter 500 arbetstimmar eller mins en gång per år genomföras.



Vid exceptionella anspråk och/eller otillräckligt underhåll krävs det kortare intervall.

Kundtjänst

Om du på grund av en driftstörning eller beställning önskar ta kontakt med oss, ska du alltid ange typbeteckning och maskinnummer.

Dessa uppgifter hittar du på typskylten för din maskin. På sista sidan av denna bruksanvisning hittar du adressen till närmaste TASKI-servicepartner.

Tekniska fel

Tekniska fel	Möjliga orsaker	Problemlösning	Sida
Maskin startas inte/Maskin utan funktion	Maskinen avstängd	• Koppla in På/Av-brytaren	271
	Eluttag inte inkopplad	• Sätt i elkabeln i eluttaget.	271
	Defekt elkabel	• Ersätt elkabeln	
	På/Av-brytaren defekt	• Kontakta en servicepartner	
	Motorn är roterar inte	• Kontakta en servicepartner	
Skum eller vätska kommer ur maskinen	Flottör ej funktionsduglig	• Koppla från På/Av-brytaren • Kontrollera att flottören fungerar ordentligt • Åtgärda felorsaken	271
golvet är våttSmutsvattnet sugs inte upp	Tank full	• Töm tanken	271
	Fixomatmunstycke ej riktigt inställt	• Ställ in fixomatmunstycket • Ställ in blad	271
Dålig sugeffekt	Tank full	• Töm tanken	271
	Filterduk smutsig	• Rengör eller byt ut filterduk	271
	Förfilter smutsigt	• Byt ut förfilter	271
	Slang eller dammunstycke igensatt (t.ex. träbitar, tygrester)	• Ta bort främmande föremål	271
	Grovfilter smutsigt	• Rengör eller byt ut grovfilter	
	Fixomatmunstycke ej riktigt inställt	• Ställ in fixomatmunstycket • Ställ in blad	

Tekniska data

Maskin	vacumat 12		vacumat 22		vacumat 22T		
Strömstyrka	220-240V~	110-120V~	220-240V~	110-120V~	220-240V~	110-120V~	AC
Frekvens	50 - 60	60	50 - 60	60	50 - 60	60	Hz
Effekt (max)	1000	850	1000	850	1000	850	W
Mått (L x B x H)	39x44x55	39x44x55	39x44x65	39x44x65	90x70x98	90x70x98	cm
Längd nätkabel	10	10	10	10	10	10	m
Maximal maskinvikt driftklar	10	10	10.5	10.5	19	19	kg
Tankvolymen våt/torr +/- 5 %	12 / 18	12 / 18	22 / 28	22 / 28	22 / 28	22 / 28	l

Förmedlat värde enligt IEC 60335-2-69							
Ljudnivå LpA	73						dB(A)
Osäkerhet KpA	4						dB(A)
Totalt vibrationsvärde	<2.5						m/s ²
Osäkerhet K	0.25						m/s ²
Stänkskydd	IPX4						
Skyddsklass	II	I	II	I	II	I	k

Tillbehör

Artikelnummer	Artikelnamn
8504480	Våtsugningsset Premium består av: Sugslang 2,2 m komplett, sugrör, vinkelkoppling, munstycke för styva blad
8504490	Våtsugningsset Standard består av: Sugslang 2,2 m komplett, sugrör, plastmunstycke med styva blad
8504500	Set för torrsugning för vac 12 består av: Universal dammunstycke, 30 cm (orange), filterkorg, filterduk, dammpåse dorsalino (förpackning à 10 styck)
8504930	Set för torrsugning för vac 22/22T består av: Universal dammunstycke, 30 cm (orange), filterkorg, filterduk, dammpåse dorsalino (förpackning à 10 styck)
8504530	Särskilda tillbehör

Transport



Transportera maskinen stående.



Se till att maskinen är fastsurrad och säkrad i transportfordonet.

Avfallshantering



Maskin och tillbehör ska då den tagits ur tjänst och kasserats avfallshandteras enligt de nationella föreskrifterna. Din Diversey-servicepartner kan stödja dig med det.

Översikt

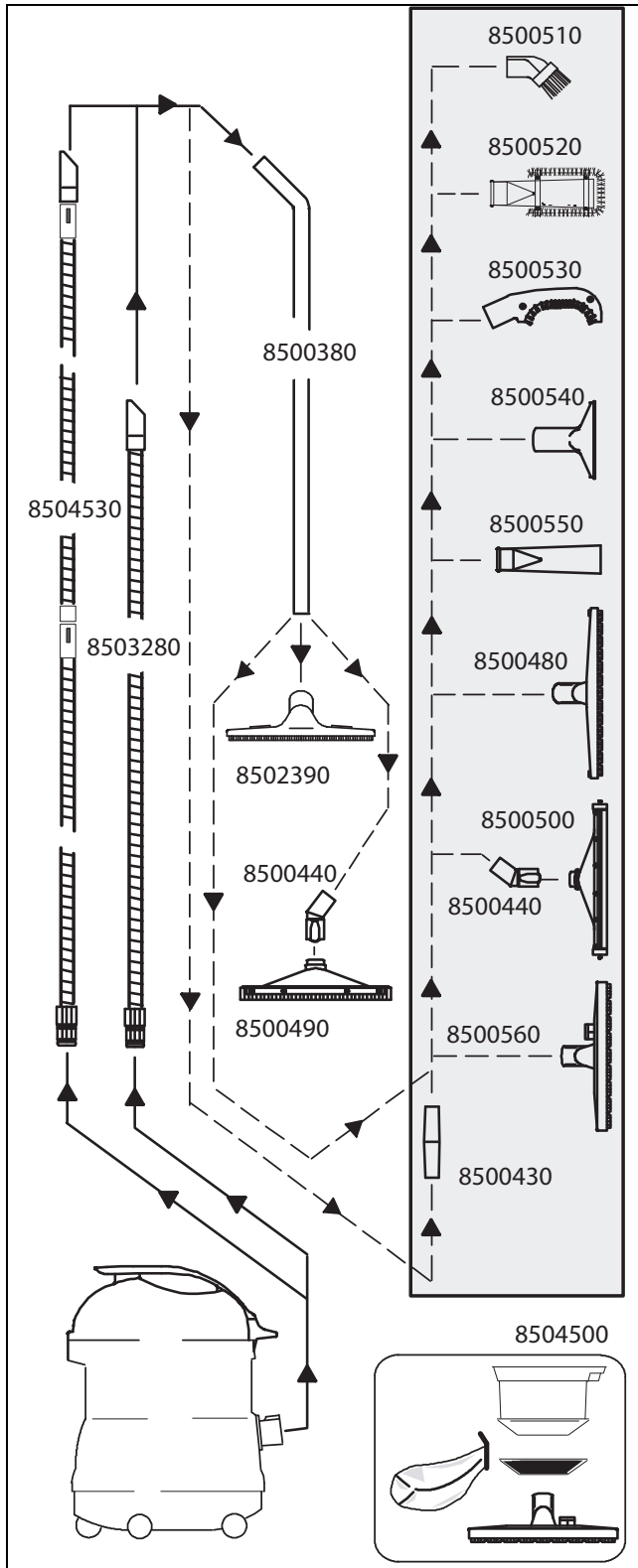

Orijinal kullanım talimatlarının çevirisi

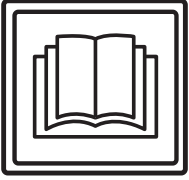

DİKKAT!

ilk kez işleme almadan önce kullanım kılavuzunu ve güvenlik talimatlarını mutlaka okuyunuz.

Bu kullanım kılavuzunu her an inceleyebilmek için özenli bir şekilde saklayın ve daima hazır olarak bulundurun.

İşaret açıklaması



Tehlike:

Bu simge önemli bilgilere işaret eder. Bu bilgilere uyulmaması durumunda, insanların tehlikeye maruz kalmasına ve / veya büyük maddi hasarlara yol açılabilir!



Dikkat:

Bu simge önemli bilgilere işaret eder. Bu bilgilere uyulmaması durumunda, arızalara ve maddi hasarlara yol açılabilir!



Bilgi:

Bu simge, ürünün verimli kullanımı ile bağlantılı olarak önemli bilgilere işaret eder. Bu bilgilere uyulmaması durumunda, arızalara yol açılabilir!

Sırasıyla uygulamanız gereken çalışma adımlarına dair bilgileri içerir.

İçindekiler

Güvenlik talimatları	279
Temizlik ürünleri	280
Ek dokümanlar	280
Yapı görünümü	281
İşleme almadan önce	282
İşe başlama	283
Son işler	283
Çalışma sonu	285
Servis, bakım ve koruma	285
Arızalar	286
Teknik veriler	286
Aksesuar	287
Taşıma	287
Atığa ayırma	287
Genel bakış	288

Makinenin kullanım amacı

Makineler ticari kullanım için (örn. oteller, okullar, hastaneler, fabrikalar, alışveriş merkezleri, spor salonları, bürolar v.b.) tasarlanmıştır.

Bu kullanım kılavuzuna kesinlikle uyulması koşuluyla münferit tipler için 282 sayfasında bildirilen uygulama teknikleri geçerlidir.

Bu makineler sadece iç mekanda kullanım için dizayn edilmiştir.



Dikkat:

Bu makine ile parke ve laminat zeminler üzerinde sulu temizlik yapılmasının riski uygulayan kişiye aittir.



Tehlike:

Makinede Diversey tarafından izin verilmeyen değişiklikler, güvenlik işaretlerinin ve CE uygunluğunun iptaline neden olur. Makinenin kullanım amacına aykırı olarak kullanılması, insanların, makinenin ve iş ortamının zarar görmesine yol açabilir. Böyle durumlarda genel olarak tüm garanti ve teminat hakları geçersiz olur.

Güvenlik talimatları

TASKI makineleri, dizayn ve tasarımlarından ötürü AT yönergelerinin belirli temel emniyet ve sağlık gerekliliklerine uygun olup bu nedenle CE işaretini taşırlar.



Tehlike:

Makine, yalnızca kullanımında yeterli eğitimi almış veya uygulama için yeteneklerini kanıtlamış ve bu iş için açıkça görevlendirilmiş kişiler tarafından kullanılmalıdır.



Tehlike:

Makine, çocuklar dahil olmak üzere, düşük fiziksel, algısal veya zihinsel yetenekleri olan veya eksik deneyim ve bilgileri olan kişiler tarafından kullanılmalıdır.

Makine ile oynamamalarının sağlanması için çocuklar gözetilmelidir.



Tehlike:

Makine, patlama tehlikesi bulunan ve kolayca yanabilir maddelerin (örn. benzin, çözücüler, akaryakıt, tozlar, vs.) depolandığı veya işlendiği mekanlarda kullanılmalıdır.

Elektrikli veya mekanik komponentler bu maddelerin tutuşmasına neden olabilir.



Tehlike:

Makine; zehirli, sağlığa zararlı, asitli veya tahriş edici maddelerin (örn. tehlikeli tozlar, vs.) emilmesi için kullanılamaz. Filtre sistemi, bu tür maddeleri yeterince filtreleyememektedir.

Uygulayıcının ve üçüncü kişilerin sağlığının olumsuz etkilenmesi muhtemeldir.



Tehlike:

Yerel koşullara, üçüncü kişiler ve çocuklara dikkat ediniz! Özellikle, örn. kapıların veya yol dönemeçlerinin önünde olduğu gibi, görüşün az olduğu yerlerin yakınında hızın yavaşlatılması zorunludur.



Tehlike:

Bu makine ile insanlar veya eşyalar taşınmaz.

**Tehlike:**

Bir hatalı fonksiyon, bir arıza ortaya çıktığında, bir çarpışma veya düşüşten sonra, makine yeniden işleme alınmadan önce yetkili bir uzman tarafından kontrol edilmelidir. Aynı durum, makinenin açık havada kalması, suya daldırılması veya rutubete maruz kalması için geçerlidir.

**Tehlike:**

Örneğin fırça muhafazası, ana kordon veya akım ileten parçaları açan kapaklar gibi, güvenlikle ilgili parçaların hasar görmesi halinde, makinenin çalışmasına hemen ara verilmelidir!

**Tehlike:**

Makine meyilli yerlerde durdurulmamalı, park edilmemeli veya depolanmamalıdır.

**Tehlike:**

Makine üzerinde yapılan tüm çalışmalarda makine kapatılmalıdır.

**Tehlike:**

Düzenli olası kusurlar veya yaşlanma için güç kablosunu kontrol edin ve mükemmel durumda değilse devreye motoru yapmayız, ama onları yetkili elektrikçi tarafından tamir edelim!

**Dikkat:**

Makine yetkisiz kullanıma karşı korunmalıdır. Bu nedenle makineden uzaklaşmadan önce onu kilitli bir odada saklayın.

**Dikkat:**

Makine yalnızca kuru, tozsuz ortamlarda +10 ilâ +35 derecelerde çalıştırılmalı ve depolanmalıdır.

**Dikkat:**

Makinenin mekanik veya elektrik parçalarında yapılacak onarım çalışmaları, yalnızca bu konuda tüm güvenlik yönetmeliklerini bilen yetkili uzmanlar tarafından uygulanmalıdır.

**Dikkat:**

Sadece bu kullanım talimatlarında aksesuar olarak tanımlanan veya TASKI danışmanı tarafından tavsiye edilen takımlar (fırçalar, pedler veya benzerleri) kullanılmalıdır. Başka takımlar, makinenin güvenlik ve fonksiyonunu kısıtlayabilir.

**Dikkat:**

Kişisel korunma ve kaza önleme ile ilgili ulusal yönetmelikler, ve ayrıca temizlik maddelerinin kullanımına ilişkin üretici bilgileri, tutarlı bir şekilde göz önünde bulundurulmalıdır.

**Dikkat:**

Şebeke prizinin ıslak ellerle takılıp çıkarılması yasaktır!

**Dikkat:**

Tip levhasında belirtilen nominal gerilimin bulunduğunuz yerdeki şebeke gerilimine uygun olup olmadığını kontrol edin!

**Dikkat:**

Şebeke kablosunu ezmeye, germeye veya ısı, yağ ve keskin kenarlardan hasarlandırmamaya özen gösterin!

**Dikkat:**

Makineden köpük veya sıvı çıktığı zaman emiş ünitesini hemen kapatın!

**Dikkat:**

TASKI makineleri ve cihazları bilimin güncel durumuna uygun olarak, ortaya çıkan gürültü emisyonlarından veya titreşimlerden bir sağlık riskinin hariç tutulabileceği bir şekilde tasarlanmaktadır. Bkz. Teknik Veriler, sayfa 286.

Temizlik ürünleri**Bilgi:**

TASKI makineleri, TASKI temizlik ürünleriyle optimum temizlik sonuçları elde edeceğinizi bir şekilde tasarlanmıştır. Başka temizlik ürünleri makinede veya çalışma ortamında işletim arızalarına ve hasarlara yol açabilir. Bu nedenden dolayı sadece TASKI temizlik ürünlerini kullanmanızı tavsiye ediyoruz.

Yanlış temizlik ürünlerinin neden olduğu arızalar, garanti kapsamına dahil değildir.

Daha fazla bilgi için lütfen TASKI servis bayinize danışın.

Ek dokümanlar**Bilgi:**

Bu makineye ait elektrik şemasını Yedek Parça Listesinde görebilirsiniz.

Daha fazla bilgi için müşteri hizmetleriyle bağlantı kurun.

Yapı görünümü

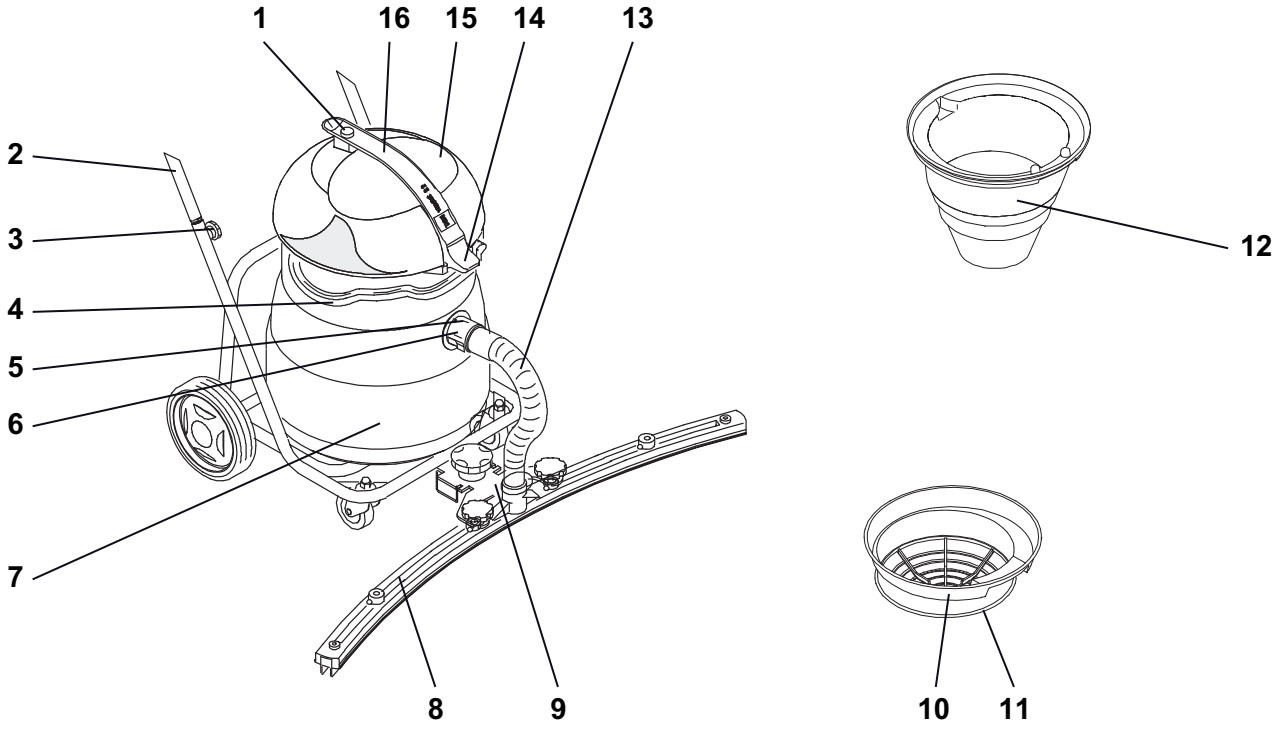

- 1 Açma/kapama şalteri
- 2 İtme saplı devrilebilir el arabası
- 3 Yıldız vidalar (itme sapının tespit elemanı)
- 4 Taşıyıcı mandal
- 5 Emiş hortumu kilit açıcı
- 6 Giriş
- 7 Tank
- 8 Silici başlık
- 9 Fixomat başlığı için tutucu
- 10 Filtre sepeti
- 11 Kumaş filtre
- 12 Şamandıra eklentisi
- 13 Fixomat başlığı için emiş hortumu
- 14 Kilit dilli tutamak
- 15 Vakum kapağı
- 16 Taşıyıcı tutamak

İşletime almadan önce

vacumat 12/22/22T ile ıslak emiş

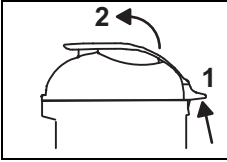

- Kilit dilli tutamağını [1] yukarı çekin ve vakum kapağını kaldırın.

Şamandıra eklentisinin monte edilip edilmediğini kontrol edin, monte edilmemişse:

- kuru emmeye ait eklentiyi ve Dorsalino çift filtreli kâğıt torbayı çıkartın.
- tankın içinde mevcut olabilen kir artıklarını giderin.
- Şamandıra eklentisini takın.

Ok girişe bakmalıdır.

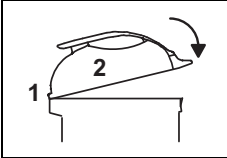

- Vakum kapağına ait kamlı öngörülen kılavuzun içine girin ve kili dilli tutamağı, yerine oturduğunu duyana kadar aşağı bastırın.

- Islak emme setini birleştirin.
- Emiş hortumunu girişin üzerine takın.

vacumat 22T ile ıslak emiş için ek olarak

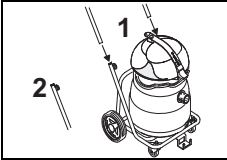

- İtme sapını devrilebilir el arabasının boru ucuna sokun ve yıldız vidaları sıkıştırın.

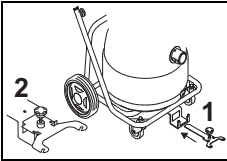

- Fixomat başlığına ait tutucuyu öngörülmuş olan açıklığın içine itin ve yerine oturtun.

Fixomat başlığı park pozisyonundadır.

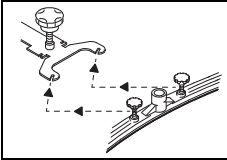

- Silici başlık üzerindeki sabitleme vidalarını çözün, silici başlığı monte edin ve vidaları tekrar sıkın.

Altlık pulu, silici başlık askısının üstünde olmalıdır.

- Emiş hortumunu meme girişinin ve girişin üzerine takın.

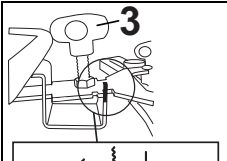

- Fixomat başlığına ait tutucuyu kaldırın ve tanka doğru karşılık desteğine kadar itin ve Fixomat başlığını indirin. Vidayla [3] zemindeki memeyi ayarlayın.

Fixomat başlığı çalışma konumundadır.

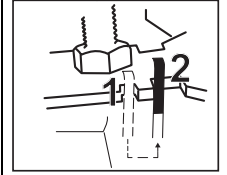

Kuru emme



Dikkat:

Bu makine kesinlikle yerleştirilmiş bir Dorsalino çift filtreli kâğıt torba olmadan çalıştırılmamalıdır.



Dikkat:

Bu makine kesinlikle kumaş filtre olmadan çalıştırılmamalıdır.

Bilgi:



Fixomat başlığı kuru emme için uygun değildir.

Bilgi:



Kuru emme için aksesuarı bu kullanım talimatlarının 287 sayfasında bulabilirsiniz.

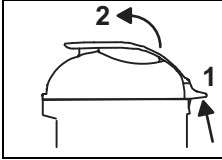

- Kilit dilli tutamağını [1] yukarı çekin ve vakum kapağını kaldırın.

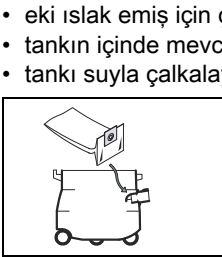

- eki ıslak emiş için çıkarın.
- tankın içinde mevcut olabilen kir artıklarını giderin.
- tankı suyla çalkalayın ve kurumasını bekleyin.

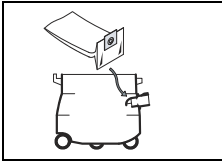

- Dorsalino çift filtreli kâğıt torbayı girişin üzerinden çekin.

Dorsalino çift filtreli kâğıt torbaya ait lastik flanş girişe ait kamın arkasında olmalıdır!

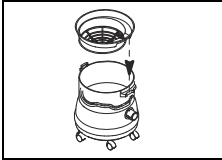

- Filtre sepetini takın.

Ok girişe bakmalıdır.

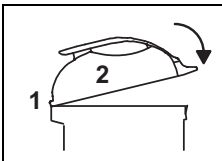

- Vakum kapağına ait kamlı öngörülen kılavuzun içine girin ve kili dilli tutamağı, yerine oturduğunu duyana kadar aşağı bastırın.

- Kuru emme setini birleştirin.
- Daha sonra emiş hortumunu girişin üzerine takın.

Uygulama tekniği

Makine	vacumat 12/22/22T
Islak temizleme	evet
Kuru temizleme	evet
Parke ve laminat temizleme	hayır

İşe başlama

Kuru emme ve su emme



Dikkat:

Metal parçalar, vidalar, vs. gibi nesnelere emmeyin. Bunlara makineye zarar verebilir.

- Fişi ana elektrik prizine bağlayın ve Açık/Kapalı şalterini kullanın.



Dikkat:

Islak emme sırasında nominal hacme erişilirse şamandıra emme havasını keser. *Bundan sonra artık sıvı çekilmez ve elektrik süpürgesinin kapatılıp boşaltılması gerekir.*

Bilgi:

vacumat 22T ile ıslak emme sırasında kalıntı kalırsa Fixomat memesinin yüksekliğini dikey ayar koluyla değiştirebilirsiniz.



Son işler

Islak emme

vacumat 12/22 ile ıslak emme

Emilen kirli su ulusal yönetmelikler gereğince bertaraf edilmelidir.

- Kola basın ve emiş hortumunu girişten öteye çekin.
- Kilit dilli tutamağını [1] yukarı çekin ve vakum kapağını kaldırın.

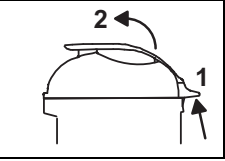

- Şamandıra ekini dışarı alın ve musluk suyunun altında yıkayıp durulayın.

Bilgi:

Her kullanım sonrasında şamandıra eklenişinin bakımı yapılmalıdır (sayfa 283).



vacumat 22T ile ıslak emme

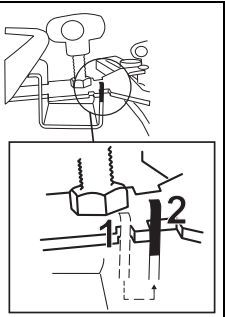

- Fixomat başlığına ait tutucuyu kaldırın ve sonraki deliğe kadar itin ve Fixomat başlığını indirin.

Fixomat başlığı park pozisyonundadır.

- Kola basın ve emiş hortumunu girişten ve Fixomat memesinden öteye çekin.
- Silici başlıktaki tespit vidalarını çözün.
- Silici başlığı sökün ve vidaları sıkın.
- Fixomat başlığını musluk suyunun altında bir fırça yardımıyla temizleyin.

Devirme işlevi

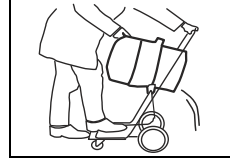

- El arabasını tutun ve boşaltmak için tankı devirin.

Taşıma işlevi

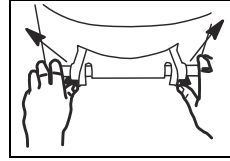

- Her iki mandal kolunu dışarı doğru itin.
- Tankı boşaltın.

- Tankı durulayın.

Kuru emme

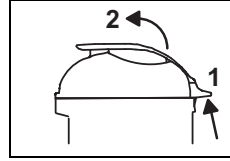

- Kilit dilli tutamağını [1] yukarı çekin ve vakum kapağını kaldırın.

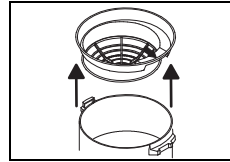

- Filtre sepetini çıkarın, kumaş filtrede kir kontrolü yapın ve gerekirse temizleyin.

Bilgi:

Emilen kirler ulusal yönetmelikler gereğince bertaraf edilmelidir.



Dikkat:

Makine sadece çalışır durumdaki bir kumaş filtre ile işletilebilir!

Çok fazla aşınan veya arızalı kumaş filtreyi değiştirin.



Şamandıra eklentisinin temizlenmesi

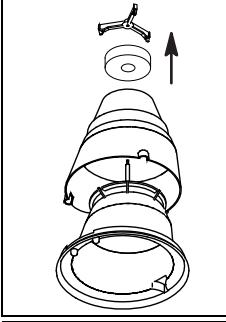

- Bağlayıcıyı saat yönü aksine döndürün ve dış yuvayı çekip çıkarın.

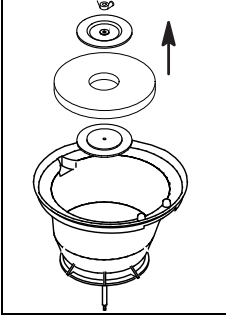

- Şamandıra eklentisini çevirin ve kelebek somunu çözün.
Şimdi plastik tutucuyu ve köpük filtreyi çıkarabilirsiniz.

- Bütün parçaları musluk suyu altında iyice temizleyin.
Parçaları kullanmadan önce iyice kurumalarını bekleyin.
- Şamandırayı hasar yönünden kontrol edin.

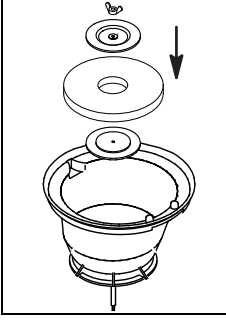

- Şamandıra ekini tekrar birleştirin ve kelebek somunu sıkın.

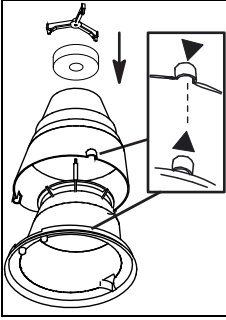

- Şimdi bu iki yuvayı birleştirin.
İşarete dikkat edin (ok).

- Bağlayıcıyı saat yönünde çevirin.
- Aşağıdakileri kontrol edin:

Emiş gücü yetersiz ise

Toz torbasını değiştirin ve filtrelerin bakımını aşağıda anlatıldığı gibi yapın:



Bilgi:

Dorsalino çift filtreli kâğıt torba, yerel talimatlara göre profesyonelce atığa ayrılmalıdır.



Bilgi:

Dorsalino çift filtreli kâğıt torbayı çıkarmadan önce toz çökene kadar biraz bekleyin.

- Dorsalino çift filtreli kâğıt torbayı girişten çıkarın ve atığa ayırın.

- Boş Dorsalino çift filtreli kâğıt torbayı girişin üzerinden çekin.

Dorsalino çift filtreli kâğıt torbaya ait lastik flanş, girişe ait kamın arkasında olmalıdır!

Kumaş filtrede hafif kir

- Kumaş filtreyi başka bir elektrik süpürgesi ile temizleyin.

Kumaş filtrede yoğun kir

- Kumaş filtreyi çamaşır makinesinde temizleyin (maks. 30° C/86° F).
- Nemli kumaş filtreyi sepet üzerine monte edin ve havada kurumaya bırakın.



Dikkat:

Makine sadece kuru ve çalışır durumdaki bir kumaş filtre ile işletilebilir!

- Filtre sepetini takın.

Ok girişe bakmalıdır.

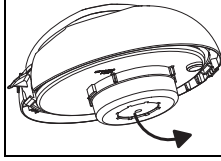

- Vakum kapağını çevirin ve filtre diskini yenisiyle değiştirin.

Filtre diskinin mavi tarafı görülmelidir.



Dikkat:

Makine sadece TASKI tarafından önerilen bir filtre diskıyla çalıştırılmalıdır!

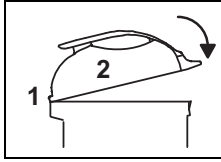

- Vakum kapağına ait kamlı öngörülen kılavuzun içine girin ve kili dilli tutamağı, yerine oturduğunu duyana kadar aşağı bastırın.

Çalışma sonu

- Makineyi kapatın (Açık/Kapalı şalteri) ve fişi prizden çekin.

Makinenin temizlenmesi



Dikkat:

Makineyi asla yüksek basınçlı temizleyiciyle veya su jetiyle temizlemeyin.

Makineye sızan su, mekanik veya elektrikli parçalarda ciddi hasara neden olabilir.

- Makineyi nemli bir bezle silin.

Makinenin depolanması / park edilmesi (işletim dışında)

- Ana kordonu gevşek biçimde sarın.



Bilgi:

Makineyi asla ıslak halde depolamayın. Birleştirmeden önce kurummasını bekleyin.

Bu yolla küf mantarı ve kötü kokuların oluşması engellenebilir.

Servis, bakım ve koruma

Makinenin bakımı, kusursuz bir işletimin ve uzun bir ömür süresinin ön koşuludur.



Dikkat:

Sadece TASKI orijinal parçalar kullanılabilir, aksi halde her türlü garanti ve sorumluluk haklarının iptaline sebep olunur!

İşaret açıklaması:

◇ = Her temizlik sonunda, ◇◇ = her hafta,
◇◇◇ = her ay, ⊗ = servis lambası

Faaliyet	◇	◇◇	◇◇◇	⊗	Sayfa
Takımın temizlenmesi	•				
Dorsalino çift filtreli kâğıt torbanın kontrolü/değişimi	•				
Filtre diskinin kontrolü/değişimi		•			
Kumaş filtrenin temizlenmesi / değiştirilmesi	•				
Tank / şamandıra aşırı dolum korumasını temizleyin. (Kullanım konumunda şamandıranın kolaylıkla yukarı/aşağı hareket edebilmesini kontrol edin)	•				
Makinenin nemli bezle temizlenmesi	•				

Bakım aralıkları

TASKI makineleri, fabrikada ve yetkili denetmenler tarafından güvenlikleri açısından kontrol edilmiş olan yüksek nitelikli makinelerdir. Elektrikli ve mekanik bileşenler, uzun süreli bir kullanımdan sonra aşınma ve yaşlanmaya tabidir.

- İşletim güvenliğinin ve kullanıma hazır durumu için, bakım göstergesi yandığı anda (fabrika ayarı 500 çalışma saatleri) veya yılda en az bir kez bir servis yapılmalıdır.



Bilgi:

Olağanüstü iş yüklerinde ve/veya yetersiz bakımda daha kısa aralıklar gereklidir.

Müşteri hizmeti

Bir işletim arızası veya sipariş nedeniyle bizimle bağlantı kurduğunuzda daima tip adını ve makine numarasını belirtin.

Bu bilgileri makinenizin tip levhasında görebilirsiniz. Bu kullanım kılavuzunun son sayfasında size en yakın TASKI servis bayisinin adresini bulabilirsiniz.

Arızalar

Arıza	Olası neden	Arızanın giderilmesi	Sayfa
Makine işlevsiz açılmıyor	Makine kapatıldı	• Açık/Kapalı şalterini açın	281
	Fiş takılı değil	• Fişi şebeke prizine bağlayın	281
	Ana kordon bozuk	• Ana kordonu değiştirin	
	Açık/Kapalı şalteri arızalı	• Servis bayisine başvurun	
	Motor dönmüyor	• Servis bayisine başvurun	
Makineden köpük veya sıvı çıkıyor	Şamandıra işler durumda değil	• Açık/Kapalı şalterini kapatın • Şamandırayı işler durumda olup olmadığı yönünden kontrol edin • Hata nedenini giderin	281
Zemin ıslak kalıyorAtık suyu emilmiyor	Tank dolu	• Tankı boşaltın	281
	Fixomat başlığı doğru ayarlanmamış	• Fixomat başlığını ayarlayın • Silecek bıçağını ayarlayın	281
Zayıf emiş gücü	Tank dolu	• Tankı boşaltın	281
	Kumaş filtre kirliliği	• Kumaş filtreyi temizleyin veya değiştirin	281
	Filtre diski kirliliği	• Filtre diskini değiştirin	281
	Hortum veya toz başlığı tıkalı (örn. talaşlar, kumaş artıkları)	• Yabancı cisimleri çıkartın	281
	Kaba filtre kirliliği	• Kaba filtreyi temizleyin veya değiştirin	
	Fixomat başlığı doğru ayarlanmamış	• Fixomat başlığını ayarlayın • Silecek bıçağını ayarlayın	

Teknik veriler

Makine	vacumat 12		vacumat 22		vacumat 22T		
Nominal voltaj	220-240V~	110-120V~	220-240V~	110-120V~	220-240V~	110-120V~	AC
Frekans	50-60	60	50-60	60	50-60	60	Hz
Nominal anma gücü	1000	850	1000	850	1000	850	W
Boyutlar (U x G x Y)	39x44x55	39x44x55	39x44x65	39x44x65	90x70x98	90x70x98	cm
Ana kordon uzunluğu	10	10	10	10	10	10	m
İşleme hazır makine ağırlığı maksimum	10	10	10.5	10.5	19	19	kg
Tank hacmi ıslak / kuru +/- %5	12 / 18	12 / 18	22 / 28	22 / 28	22 / 28	22 / 28	l

IEC 60335-2-69 standardına göre belirlenen değerler							
Ses basıncı seviyesi LpA	73						dB(A)
Belirsizlik KpA	4						dB(A)
Toplam titreşim değeri	<2.5						m/s2
Belirsizlik K	0.25						m/s2
Su sıçraması koruması	IPX4						
Koruma sınıfı	II	I	II	I	II	I	k

Aksesuar

No.	Ürün
8504480	Premium ıslak emme seti aşağıdakilerden oluşur: Emiş hortumu komple 2,2 m, emiş tüpü, dirsekli rakor, hareketsiz silecek bıçakları için başlık
8504490	Standart ıslak emme seti aşağıdakilerden oluşur: Emiş hortumu komple 2,2 m, emiş tüpü, hareketsiz silecek bıçakları ile başlık
8504500	vac 12 için kuru emiş seti şunlardan oluşur: Üniversal toz başlığı 30 cm (turuncu), filtre sepeti, kumaş filtre, Dorsalino çift filtreli kâğıt torba (her pakette 10 adet)
8504930	vac 22/22T için kuru emiş seti şunlardan oluşur: Üniversal toz başlığı 30 cm (turuncu), filtre sepeti, kumaş filtre, Dorsalino çift filtreli kâğıt torba (her pakette 10 adet)
8504530	Özel aksesuar

Taşıma

Bilgi:



Makineyi dik konumda taşıyın.

Bilgi:



Makinenin nakliye aracı içerisinde bağlı ve sabitlenmiş olmasına dikkat edin.

Atığa ayırma

Bilgi:



Makine ve aksesuarları söküldükten sonra ulusal yönetmelikler gereğince usulüne uygun bir şekilde atığa ayrılmalıdır. Diversey servis bayiniz bu konuda size yardımcı olabilir.

Genel bakış

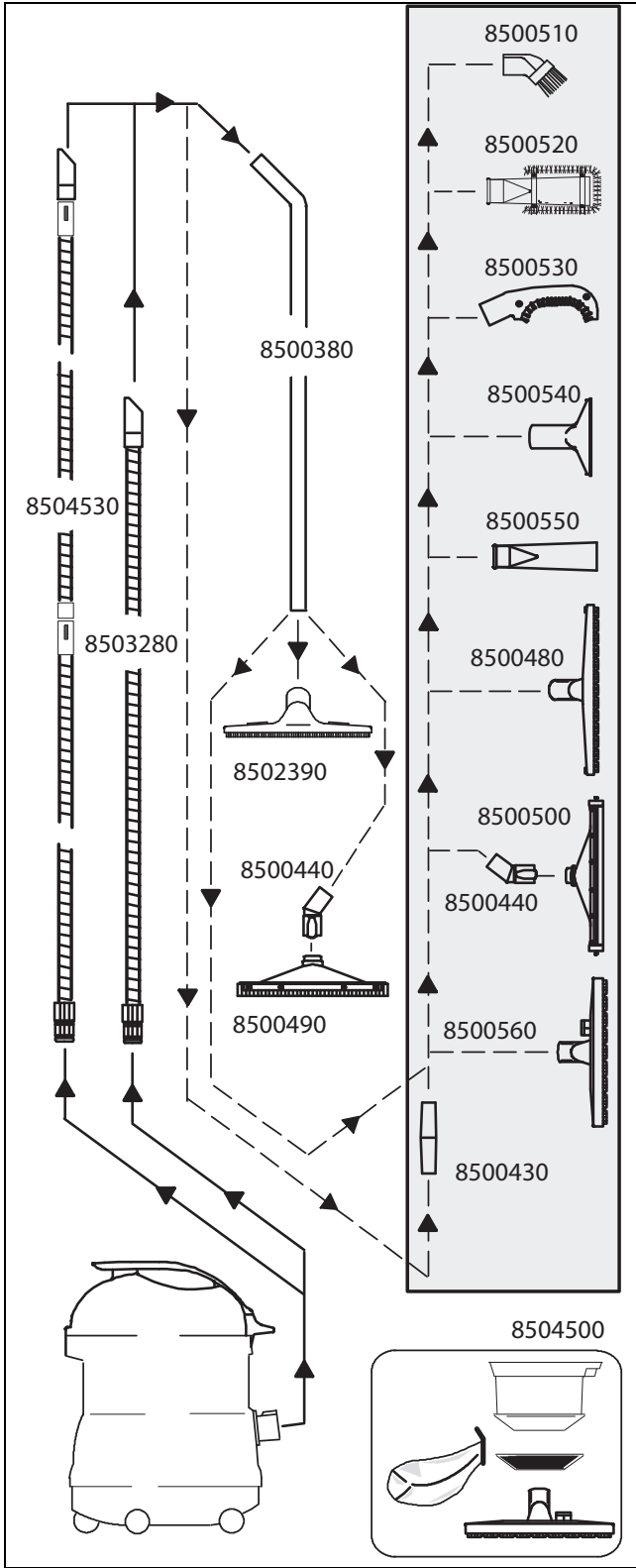

使用的原始指令翻译

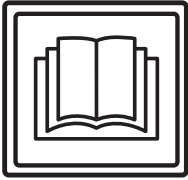

注意！

首次设备调试前请务必仔细阅读操作说明书与安全技巧。

请妥善保管好该操作说明书并随身携带以便查询。

标示解释



小心：

该符号表示具有重要信息。违反操作说明会导致人员损伤与 / 或财产损失！



注意：

该符号表示具有重要信息。违反操作说明会导致人员损伤与 / 或财产损失！



提示：

该符号表示具有与有效使用产品相关的重要信息。违反操作说明会导致设备故障！

操作说明中介绍了工作流程所必需遵循的操作顺序。

目录

安全技巧	289
清洁产品	290
其他扩展文档	290
结构概述	291
调试前	292
启动工作	293
工作结束	293
工作尾声	295
售后服务、维护与保养	295
故障	296
技术资料	296
配件	297
运输	297
报废	297
概述	298

常规应用

该设备用于商业领域（例如，酒店，学校，医院，工厂，商场，体育馆以及办公室等）。

严格按照这些操作的说明适用于每种类型的页面上提供的应用技术。

该设备是专为室内使用而设计的。



注意：

采用本设备对实木复合地板与强化地板进行湿洗操作，其风险由个人承担。



小心：

未经 Diversey（泰华施）授权，自行对设备更改将视为解除安全标志及 CE 认证协议。违反常规规定操纵该设备可能会导致人员，设备以及工作环境的损害与破坏。一旦发生上述情况将丧失所有保证及保修索赔权利。

安全技巧

TASKI 设备的设计与结构型式符合欧盟相关基础安全与健康规定，并配有 CE 标识。



小心：

操作该设备的工作人员应当接受充分的培训，具有或已经证明具有相关能力及授权。



小心：

该设备不得由身体、感官或心理能力缺失或缺乏经验和知识的人员操作，例如儿童。

避免儿童接触或操作该设备。



小心：

该设备不得在存放或加工易燃易爆物质（例如汽油，溶剂，燃料油以及灰尘等）的环境内使用。

该设备的电子或机械装置可能会导致上述易燃易爆物质的燃烧与爆炸。



小心：

该设备不得用来吸收有毒，有害人身体健康，具有腐蚀性或刺激性物质（例如有害灰尘等）。该设备的过滤系统无法有效控制上述类型的物质。

上述情况下无法避免对操作元及第三方身体健康所导致的危害。



小心：

工作过程中应注重地方环境，防止对第三方与孩童造成损伤！尤其在盲区附近，例如门前或是角落处必须放慢操作速度，注意安全。



小心：

该设备不得用于承载其他人员与物品。



小心：

若出现故障，损坏以及在碰撞与跌落后必须由授权的专业人员进行重新调试。若该设备置于室外，浸水以及暴露在湿度大的环境下，同样必须由授权的专业人员进行重新调试。



小心：

若与安全相关的配件，如刷地装置保护层，电源线或与电流输送部件相连的保护层发生损坏时，应立即停止设备运转！



小心：

该设备不得倾斜放置。



小心：

在对该设备内部工作操作前，必须切断设备电源。



小心：

定期检查设备电源线上可能出现的损坏或老化情况，若设备出现任何损坏而无法正常运转时，请送至官方认证的检测机构维修。



注意：

该设备不得用于非常规用途。使用结束后确保设备锁在封闭空间内。



注意：

该设备仅在干燥无尘的环境下运转和置放，温度范围在 +10 至 +35 摄氏度。



注意：

该设备的机械或电子零件仅能由熟悉相关安全规定的授权专业人员进行维修。



注意：

该设备仅能使用操作说明书中确认为合规配件或是经 TASKI 顾问推荐的工具（刷子、垫或类似用具）。其他工具可能会损害设备的安全与功能。



注意：

在操作该设备过程必须始终注重人员保护，事故防范以及有关清洁剂使用的制造商规定。



注意：

禁止用湿手插拔电源插头。



注意：

使用前检查设备铭牌上的额定电压是否与您所在地区的电压一致！



注意：

注意不要将电源线缠在一起，或是压伤、强拉或高温、腐蚀性油液以及尖锐的棱角损坏电源线！



注意：

当设备内喷出泡沫或液体时，应立即关闭抽吸总成装置！



注意：

TASKI 设备与装置在设计过程中应按照当前技术水平避免因噪声与振动所造成的人身健康的损害。详见技术信息页 296。

清洁产品

提示：



TASKI 设备在设计过程中应注重实现 TASKI 清洁产品实现最佳清洁效果。其他清洁产品可能会给设备或工作环境造成故障与损害。因此，我们推荐采用 TASKI 生产的清洁产品。

由于采用错误清洁产品所造成的设备故障不在厂家保修的范围内。

更多信息请咨询 TASKI 服务合作方。

其他扩展文档

提示：



该设备的电气计划详见备件清单。请与售后服务联系获取更多信息。

结构概述

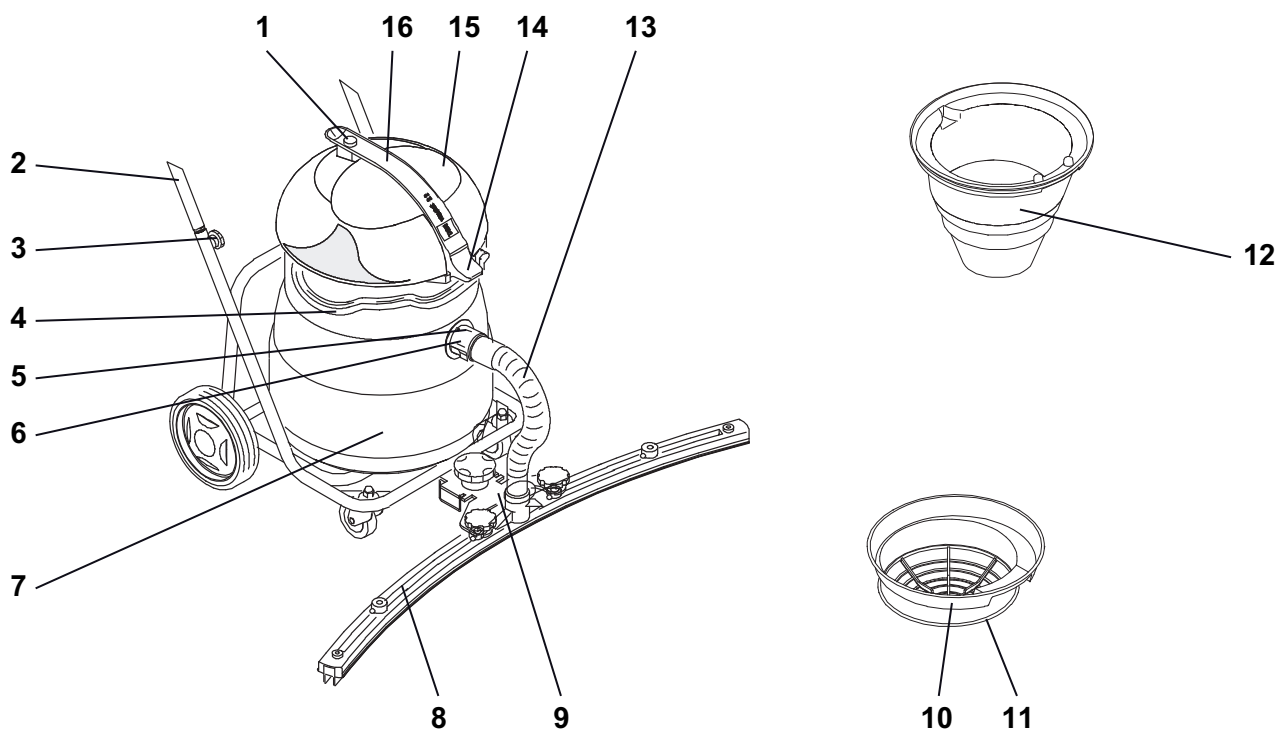

- 1 开关
- 2 握住弓形保险杠翘起汽车底盘
- 3 星型螺钉 (弓形保险杠的固定)
- 4 悬挂钩
- 5 软管锁
- 6 抽吸支座
- 7 水槽 / 容器
- 8 吸嘴
- 9 Fixomat 喷嘴支架
- 10 过滤篮
- 11 滤布
- 12 水箱浮球
- 13 Fixomat 喷嘴软管
- 14 锁栓把手
- 15 抽吸装置上部分
- 16 提手

调试前

Vacumat 12/22/22T 湿吸

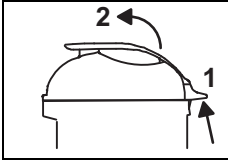

- 向上拉锁栓把手【1】并取下抽吸装置上部分。

检查浮标是否妥善安装，如若不然：

- 取出干式抽吸装置与双层过滤器的纸袋。
- 清除水箱中的残渣。
- 重新放入浮标。

箭头必须指向抽吸支座方向。

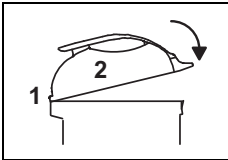

- 将抽吸装置上部分的凸轮插入到指定导轨中并向下按压锁栓把手至听到一声卡扣响。

- 组装湿式抽吸套件。
- 将抽吸软管安放在抽吸支座上。

其他利用 vacumat 22T 的湿吸操作

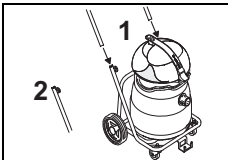

- 将保险杠插入倾倒底盘的管端并拧紧星型螺丝。

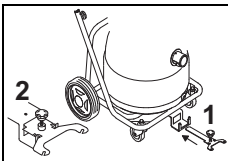

- 将 Fixomat 喷嘴的支架移至指定孔内并入孔啮合。
Fixomat 喷嘴现在位于停靠位置。

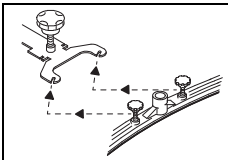

- 拧下吸嘴上的固定螺丝，安装吸嘴并重新将螺丝拧紧。
垫片必须位于喷嘴悬架上方。

- 将抽吸软管安放在吸嘴支架与抽吸支座上。

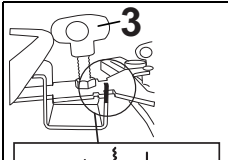

- 抬起并移动支架，使 Fixomat 喷嘴伸向水槽方向，然后放下 Fixomat 喷嘴。使用螺丝【3】调节吸嘴。
Fixomat 喷嘴现在位于工作位置。

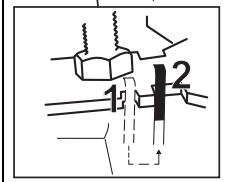

干式抽吸



注意：
不得在未安装双层滤纸袋情况下启动设备。



注意：
不得在未安装滤布情况下启动设备。

提示：

Fixomat 喷嘴适合干式抽吸。



提示：

有关干式抽吸所需配件详见本操作说明书 297 页。

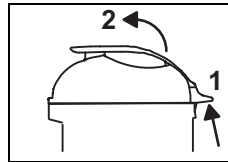

- 向上拉锁栓把手【1】并取下抽吸装置上部分。

- 取下湿吸配件。
- 清除水箱中的残渣。
- 冲洗水箱并晾干。

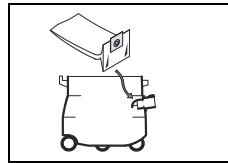

- 从抽吸支架上拉出双层滤纸袋。
双层过滤纸袋的橡胶凸缘必须置于抽吸支架凸轮之后。

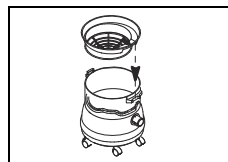

- 重新放入过滤篓。
箭头必须指向抽吸支座方向。

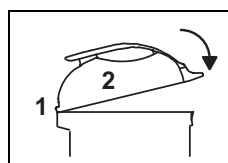

- 将抽吸装置上部分的凸轮插入到指定导轨中并向下按压锁栓把手至听到一声卡扣响。

- 组装干式抽吸套件。
- 然后将抽吸软管安放在抽吸支座上。

使用技巧

设备	Vacumat 12/22/22T
湿式清洗	是
干式清洗	是
实木复合地板和层合板的清洗	否

启动工作

干式与湿式抽吸



注意：

不得使用本设备吸附金属零件、螺丝等物品。可导致设备损坏！

- 将设备插头插入插座，打开启动开关。



注意：

湿式抽吸达到额定容量时，浮标会堵住吸入空气。
在不吸入液体的情况下必须切断设备电源并清空水箱。



提示：

若使用 Vacumat 22T 湿吸操作尚存在余地时，可通过 Fixomat 吸嘴上的高度调节螺丝调整高度。

工作结束

湿吸

Vacumat 12/22 湿吸

污物应当按照国家标准处理。

- 按下制动器，然后拔下抽吸支座上的软管。
- 向上拉锁栓把手【1】并取下抽吸装置上部分。

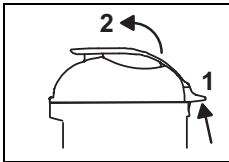

- 取出浮标套件，并用清水进行基本的冲洗。



提示：

每次使用后必须检查浮标（293页）。

Vacumat 22T 湿吸

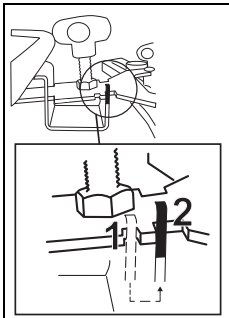

- 抬起并移动支架，使 Fixomat 喷嘴伸向后面至下一出口，然后放下 Fixomat 喷嘴。
Fixomat 喷嘴现在位于停靠位置。

- 按下制动器，然后拔下抽吸支座与 Fixomat 吸嘴上的软管。
- 拧下吸嘴上的固定螺丝。
- 拆除吸嘴，然后拧紧螺丝。
- 用流水冲洗 Fixomat 喷嘴，同时使用毛刷清洗。

倾斜功能



- 握住底盘并倾斜倒空水箱。

支撑功能

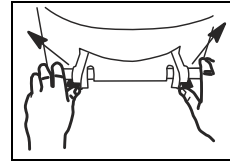

- 向外推动两个啮合杠杆。
- 清空水箱。

- 冲洗水槽。

干式抽吸

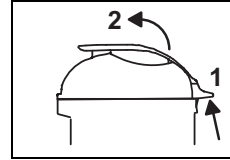

- 向上拉锁栓把手【1】并取下抽吸装置上部分。

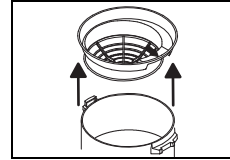

- 取出过滤篮，检查滤布的清洁程度并在必要时更换。



提示：

污物应当按照国家标准处理。



注意：

该设备仅能同时使用一个滤布！
滤布破旧或损坏时请及时更换。

浮标的清洗

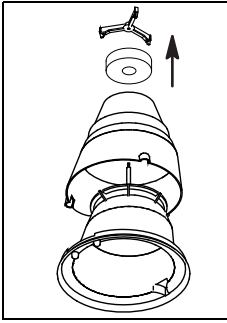

- 逆时针旋转行星螺母，并取下外罩。

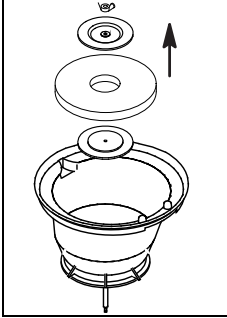

- 旋转浮标配件，拧下翼型螺母。
现在可以取下塑料支架与泡沫塑料过滤器。

- 在流水下彻底清洗刀具。
完全放干配件再安装。
- 检查浮标功能。

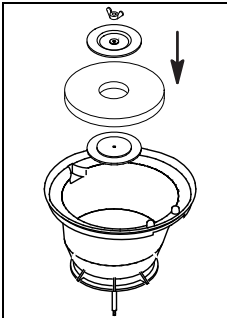

- 重新安装浮标套件并拧紧翼型螺母。

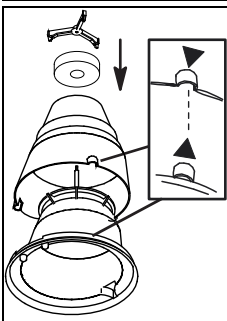

- 安装两个外罩。
注意（箭头）标记。

- 顺时针拧紧旋转螺母。
- 在此过程中注意控制：

若抽吸功率不足时，

更换防尘袋，并按下列方式维护过滤器：

提示：



根据国家规定合理处置双层过滤纸袋。

提示：



在拆下双层过滤纸袋前，稍微等待一会至灰尘静置。

- 将双层过滤纸袋从抽吸支座上取出并清空。
- 从抽吸支架上拉出双层滤纸袋。
双层过滤纸袋的橡胶凸缘必须置于抽吸支架凸轮之后。

滤布轻微污损

- 用另一个抽吸装置吸净滤布。

滤布严重污损

- 在洗衣机中清洗滤布（最大温度 30° C/86° F）。
- 将潮湿的滤布安装在过滤篓上并放置风干。



注意：

该设备仅能同时使用一块干燥的滤布！

- 重新放入过滤篓。

箭头必须指向抽吸支座方向。

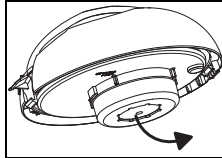

- 拧下抽吸装置上部分并更换新的过滤垫片。
过滤垫片的蓝色部分必须放置可见。



注意：

该设备仅能使用 TASKI 推荐的过滤垫片！

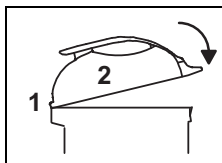

- 将抽吸装置上部分的凸轮插入到指定导轨中并向下按压锁栓把手至听到一声卡扣响。

工作尾声

- 切断设备电源（开关）并拔出插头。

清洗设备



注意：

禁止使用高压水枪或水射流清洗设备。
 渗漏到设备内部的液体会导致机械或电子元件严重损坏。

- 采用湿抹布擦拭设备。

设备的存放与停泊（非运转情况）

- 卷起电源线，保持松弛状态。



提示：

请勿将设备停放在潮湿环境内。安装设备前保持设备干燥。

通过这种方式避免产生霉点与难闻的气味。

售后服务、维护与保养

定期维护设备是保证设备功能正常与较长使用寿命的重要前提。



注意：

使用 TASKI 原厂配件，否则所有保修与责任义务将会失效。

标示解释：

- ◇ = 每次清洗工作结束，◇◇ = 每周，
- ◇◇◇ = 每月，⊗ = 服务指示灯

经营活动	◇	◇◇	◇◇◇	⊗	页面
清洗附件	•				
检查 / 更换双层过滤纸袋	•				
检查 / 更换过滤垫片		•			
清洗 / 更换滤布	•				
水箱水位保护 / 清洗浮标（注意浮标是否能够自由向上 / 向下浮动）	•				
使用湿抹布擦拭设备	•				

维护间隔

TASKI 设备属于高质量的产品，每台在出厂前都经专业授权人员检测设备的安全。设备的电子与机械组件在经过长期使用后会出现正常的磨损与老化。

- 为了保障运转安全必须在设备工作 500 小时后或至少每年一次进行设备维护。



提示：

根据特殊要求和 / 或在非充分维护情况下应缩短保养间隔。

客户服务

如果您因产品故障或订购本公司产品而与我们联系，请告知产品类型与设备编号。

说明详见设备铭牌。使用手册最后一页记录了各地泰华施售后服务合作伙伴的地址。

故障

故障	潜在原因	解除故障	页面
设备损坏后请勿接通电源。	设备电源切断	• 打开开关	291
	插头未插入	• 连接插座上的设备插头	291
	电源线损坏	• 更换电源线	
	开关损坏	• 联络售后服务合作伙伴	
	发动机不转	• 联络售后服务合作伙伴	
机内溢出泡沫或液体	浮标故障	• 关闭开关 • 检查浮标功能 • 排查故障原因	291
地板 / 底部仍然湿污水未吸净	水箱满	• 清空水箱	291
	Fixomat 喷嘴未正确安装	• 调整 Fixomat 喷嘴 • 调整薄板 / 摩擦盘	291
吸尘效果差	水箱满	• 清空水箱	291
	滤布变脏	• 清洗或更换滤布	291
	滤片变脏	• 更换滤片	291
	软管或喷嘴堵塞 (例如木屑或杂物)	• 清除异物	291
	粗灰尘过滤器变脏	• 清洗或更换粗灰尘过滤器	
	Fixomat 喷嘴未正确安装	• 调整 Fixomat 喷嘴 • 调整薄板 / 摩擦盘	

技术资料

设备	vacumat 12		vacumat 22		vacumat 22T		
	220-240V~	110-120V~	220-240V~	110-120V~	220-240V~	110-120V~	
额定电压	220-240V~	110-120V~	220-240V~	110-120V~	220-240V~	110-120V~	AC
频率	50 - 60	60	50 - 60	60	50 - 60	60	Hz
名义额定电压	1000	850	1000	850	1000	850	瓦
尺寸 (长宽高)	39x44x55	39x44x55	39x44x65	39x44x65	90x70x98	90x70x98	厘米
较长电线	10	10	10	10	10	10	m
操作准备就绪 设备重量 最大	10	10	10.5	10.5	19	19	千克
湿式 / 干式水箱容量 +/- 5%	12 - 18	12 - 18	22 - 28	22 - 28	22 - 28	22 - 28	升

根据 IEC60335-2-69 的测量值							
声压等级 LpA	73						dB(A)
不安全 KpA	4						dB(A)
振动总值	<2.5						m/s ²
不安全 K	0.25						m/s ²
防水喷溅保护	IPX4						
保护等级	II	I	II	I	II	I	k

配件

编号	物品
8504480	高级湿式抽吸套件包括： 2.2 米完整抽吸软管，吸杆，角度管接头，刚性板喷嘴
8504490	标准湿式抽吸套件包括： 2.2 米完整抽吸软管，吸杆，刚性板塑料喷嘴
8504500	Vac 12 干吸套件包括： 通用吸尘嘴 30cm（橙色），过滤篓，滤布，双重过滤器纸袋（每包 10 个）
8504930	Vac 22/22T 干吸套件包括： 通用吸尘嘴 30cm（橙色），过滤篓，滤布，双重过滤器纸袋（每包 10 个）
8504530	特殊配件

运输

提示：



运输过程中保持设备呈直立状态。

提示：



注意设备妥善固定在运输车辆内。

报废

提示：



该设备与配件在报废与退役后应根据国家规定运送给专业处理机构。Diversey 售后服务为您提供支持服务。

概述

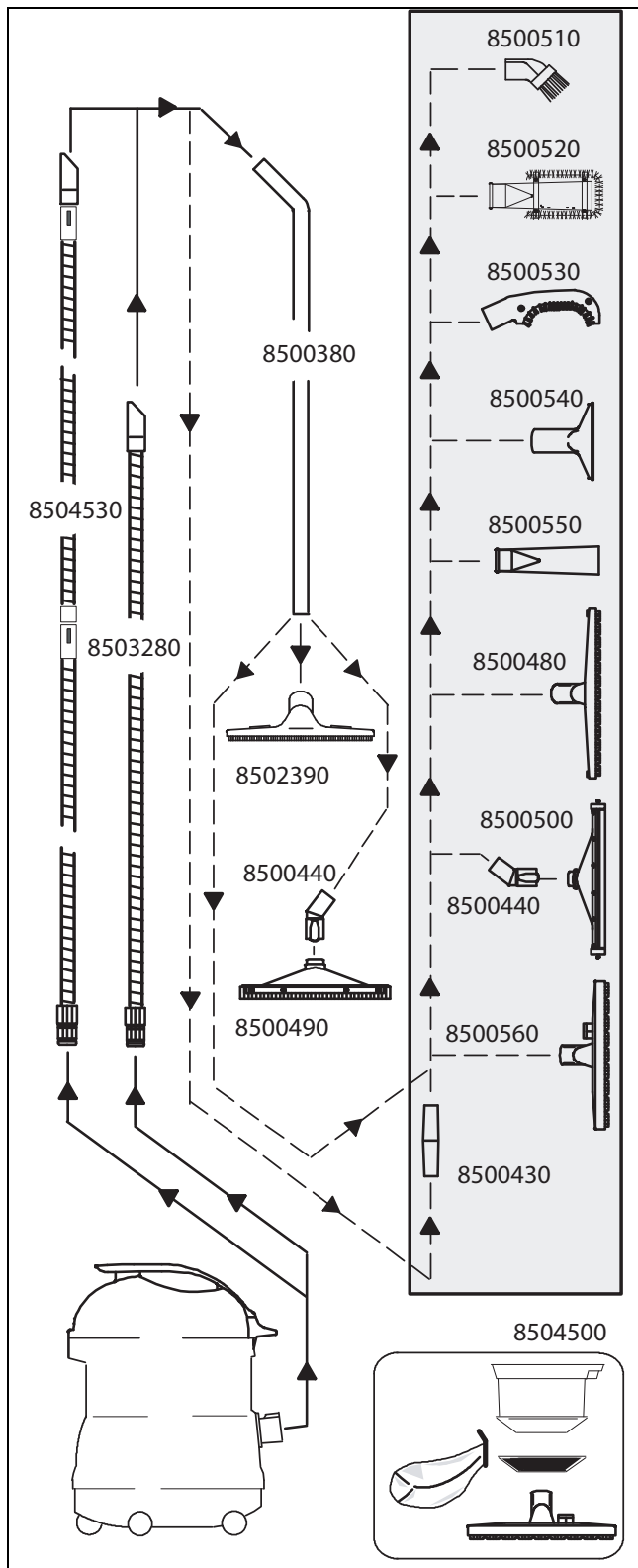

AT Diversey Austria Trading GmbH Guglgasse 7-9 1030 Wien Tel (43) 1 605 57 0	BE Diversey Belgium BVBA Haachtsesteenweg 672 1910 Kampenhout Tel (32) 16 61 77 06	CH Diversey Europe B.V., Utrecht Zweigniederlassung Münchwilen Eschlikonerstrasse 9542 Münchwilen Tel (41) 71 969 27 27	CZ Diversey Ceska republika, s.r.o K Hájum 1233/2 155 00 Praha 5 Tel (420) 296 357 460
DE Diversey Deutschland GmbH & Co. OHG Mallaustrasse 50-56 68219 Mannheim Tel (49) 621 875 73 73	DK Diversey Danmark ApS Teglbuen 10 2990 Nivaa Tel (45) 70 10 66 11	ES Diversey España S.L. C/Orense 4, 5 planta 28020 Madrid Tel (34) 91 394 01 75	FI Diversey Eliel Saarientie 2 00400 Helsinki Tel (358) 20 747 42 00
FR Diversey (France) S.A.S. 9/11, avenue du Val de Fontenay 94133 Fontenay sous Bois Cédex Tel (33) 1 45 14 76 76	GB Diversey Limited Weston Favell Centre NN3 8PD Northampton Tel (44) 1604 405 311	GR Diversey Hellas S.A. 5 Himaras St 15125 Marousi Tel (30) 210 638 59 00	HU Diversey Ltd. Puskás Tivadar u. 6. 2040 Budaors Tel (36) 23 509 100
IE Diversey Hygiene Sales Limited Ballyfermot office Westlink industrial estate Kylemore road Dublin 10 Tel (353) 1 626 11 82	IT Diversey S.r.L. Via Meucci 40 20128 Milano Tel (39) 02 25 80 32 33	MT Forestals (Appliances) Ltd. The Strand SLM 07 Sliema Tel (356) 21 344 700-7	NL Diversey B.V. Maarssebroeksedijk 2 P.O. Box:40441 3542 DN Utrecht Tel (31) 30 247 69 11
NO Lilleborg Profesjonell Postboks 673 - Skøyen 0214 Oslo Tel (47) 815 36 000	PL Diversey Polska Sp. z.o.o. Ul.Fabryczna 5a 04-028 Warszawa Tel (48) 22 516 30 00	PT Diversey Portugal-Sistemas de Higiene e Limpeza Unipessoal Lda Z. Ind.Abrunheira 2714-505 Sintra Tel (351) 2 191 57 000	RO Diversey Romania S.R.L. Baneasa Business Center, Etaj 5 Sos.Bucuresti - Ploiesti 17-21 Sector 1, Bucuresti Tel (40) 21 233 3894
RU LLC Diversey 125445, Russia, Moscow, 24D Smolnaya str, Meridian Commercial Tower 2d floor Tel (7) 095 970 17 97	SV Diversey Sverige AB Liljeholmsvägen 18 Box 47313 10074 Stockholm Tel (46) 877 99 300	SK Diversey Slovensko s.r.o Rybničná 40 831 06 Bratislava Tel (421) 2 4445 4895	SL Diversey d.o.o. Trzaska cesta 37a 2000 Maribor Tel (386) 2 320 7000
TR Diversey Sanayi ve Ticaret A.S. İçerenköy Mahallesi, Bahçelerarası Sok.No:43 34752 Ataşehir / İstanbul, Türkiye Tel (90) 216 57 86 400			